

SCIENCE DU COSMOS

TRANSFORMATION DE L'HOMME

PLEIADES CONNECTION VOL. VIII



PAR VIOLINIO GERMAIN

&

GYEORGOS CERES HATONN/ATON

"Dharma"

UN PHOENIX JOURNAL

SCIENCE DU COSMOS

TRANSFORMATION DE L'HOMME

PLEIADES CONNECTION VOL. VIII



PAR VIOLINIO GERMAIN

&

GYEORGOS CERES HATONN/ATON

"Dharma"

UN PHOENIX JOURNAL

PHOENIX JOURNALS N° 37

SCIENCE DU COSMOS
TRANSFORMATION DE L'HOMME

Titre original:

SCIENCE OF COSMOS
TRANSFORMATION OF MAN

PAR VIOLINIO GERMAIN



GYEORGOS CERES HATONN/ATON

Traduction française : G. M. AKUÉ

Janvier 2017

DÉCLARATION ET DÉMENTI PAR RAPPORT AU COPYRIGHT

Les Phoenix Journals doivent être considérés comme un commentaire en "temps réel" des événements courants, de la manière dont les événements courants se rapportent aux événements passés et des relations de ces derniers aux destinées physique et spirituelle de l'Humanité.

Toute l'Histoire, telle que nous la connaissons, a été revisitée, réécrite, déformée et falsifiée par des hommes égoïstement motivés par l'acquisition et le maintien du contrôle sur d'autres hommes. Une fois que nous pouvons comprendre que chaque chose est faite d'énergie, et que même la matière physique est de l'énergie 'coalescée', et que toute énergie émane de la pensée de Dieu, alors on pourra accepter l'idée que des millions d'esprits qui se concentrent sur un événement souhaité peuvent réussir à le produire.

Si les nombreuses prophéties qui s'étalent sur des milliers d'années sont acceptées, alors ceci est la "fin des temps" (en particulier l'an 2000, le deuxième millénaire, etc.). Ceci nous placerait dans la période de "tri" et à quelques années seulement de la ligne d'arrivée. Dieu a dit qu'à la fin des temps viendrait la PAROLE -- aux quatre coins du monde, afin que chacun et chacune puisse décider de son propre parcours en direction ou loin de la Divinité -- sur la base de la VÉRITÉ.

Ainsi, Dieu nous envoie ses Hôtes -- Messagers -- pour présenter cette VÉRITÉ. Ceci est la voie par laquelle IL choisit de le faire, à travers les Phoenix Journals. Aussi, ces Journaux sont la Vérité, laquelle ne peut être soumise à un copyright; ce sont des compilations d'informations déjà disponibles sur terre, documentées et compilées par d'autres (certains, sans doute, dans ce but) qui ne sauraient faire l'objet d'un copyright. Par conséquent, ces Journaux ne sont soumis à aucun copyright (excepté SIPAPU ODYSSÉE qui est une "fiction").

Les soixante premiers Journaux à peu près ont été édités par America West Publishing, qui a choisi d'indiquer qu'un copyright avait été demandé, se fondant sur la théorie selon laquelle le numéro ISBN (si nécessaire aux libraires) dépendait de ce copyright. Le Commandant Hatonn, premier auteur et compilateur de ces Journaux, a insisté sur le fait qu'aucun copyright ne soit appliqué et, à notre connaissance, rien n'a été fait dans ce sens.

Si la vérité doit atteindre les quatre coins du monde, elle doit pouvoir circuler librement. Il est à souhaiter que chaque lecteur se sentira libre d'agir ainsi, en respectant le contexte, bien entendu.

SCIENCE DU COSMOS
TRANSFORMATION DE L'HOMME

PLEIADES CONNECTION VOL. VIII

ISBN 0-922356-52-1

Première Edition Imprimée par America West Publishers, 1991

Publié par

AMERICA WEST PUBLISHERS

P. O. Box 986

Tehachapi, CA. 93581

Imprimé aux États-Unis d'Amérique

10 9 8 7 6 5 4 3 2 1

TABLE DES MATIÈRES

CHAPITRE	PAGE
INTRODUCTION.....	06
JEUDI, LE 5 SEPTEMBRE 1991	06
CHAPITRE 1	13
MERCREDI, LE 28 AOÛT 1991	13
DISCUSSION	13
LA SCIENCE MODERNE EST TRAGIQUE	15
FONDEMENT DE LA CROYANCE ACTUELLE	16
CHAPITRE 2	27
UNIVERS EN EXPANSION	27
LA LOI DE COULOMB	27
LES SOLÉNOÏDES IMPROPREMENT ENROULÉS	29
THÉORIE DE LA STRUCTURE ATOMIQUE	
DE RUTHERFORD-BOHR	36
NOUVELLES LOIS DE LA THERMODYNAMIQUE	38
NOUVELLES LOIS	40
LES LOIS	43
CHAPITRE 3	45
JEUDI, LE 29 AOÛT 1991	45
SON ET SILENCE	45
PHOTOSYNTHÈSE ET LA GÉOMÉTRIE DE L'ESPACE	47
SUITE DE LA GÉOMÉTRIE DE L'ESPACE	52
CHAPITRE 4	60
NATURE DE LA LUMIÈRE	60
ÉCOUTEZ-VOUS, WALLY?	63
RÉSUMÉ	73
CHAPITRE 5	75
VENDREDI, LE 30 AOÛT 1991	75
CHUTE DU COMMUNISME?	75
LE MOMENT EST VENU!	78
AVOCATS; VOUS AVEZ DES AVOCATS!	80
13 ^{IÈME} AMENDEMENT MANQUANT "TITRES DE	
NOBLESSE" ET "D'HONNEUR"	80
SENS	81
CONTEXTE HISTORIQUE	82
NE COMPTEZ PAS LÀ DESSUS	83
PAPIER-MONNAIE.....	85
CONSPIRATIONS	85
TITRES DE NOBLESSE	87
ASSOCIATION INTERNATIONALE DU BARREAU	88
HONNEUR	89
ET SI?	90
CHAPITRE 6	92
PARADIS DÉCOUVERT?	92

L'AMENDEMENT DISPARAIT.....	96
IMPORTANCE DE LA SUPPRESSION.....	97
CEUX QUI NE PEUVENT SE RAPPELER L'HISTOIRE ---.....	98
CHAPITRE 7	103
SAMEDI, LE 31 AOÛT, 1991	103
LE BUT DU CUBE DANS LA NATURE	103
CHAPITRE 8	114
NATURE DE LA LUMIÈRE	114
CHAPITRE 9	127
ACHÈVEMENT: PRINCIPE DE LA STRUCTURE DE L'ONDE	127
RECHERCHE DE PLUS DE SECRETS	130
CHAPITRE 10	142
DIMANCHE, LE 1 ^{ER} SEPTEMBRE, 1991	142
DANS L'ESPACE PAR DES PORTES OUVERTES: LA FEUILLE DE ROUTE	143
PROJECTION DE PUISSANCE	152
TRANSMUTATION	153
ÉNERGIE SOLAIRE	158
TROP SIMPLISTE?	161
CHAPITRE 11	163
LA TRANSFORMATION DE L'HOMME	163
SPIRITUALITÉ DE L'AMOUR	164
LE VÉCU DE LA VIE	165
COMMENT CONNAITRE DIEU	166
MANIFESTATION DE L'AMOUR DANS LE CARACTÈRE	169
BONTÉ	172
HUMILITÉ	172
HONNÊTETÉ	173
CHAPITRE 12	175
LUNDI, LE 2 SEPTEMBRE, 1991	175
FÊTE DU TRAVAIL	175
L'INTENTION VOULUE DE DIEU POUR L'HOMME ET LE POUVOIR DE L'AMOUR DE LA MÈRE.....	176
CRÉATION UNIVERSELLE	185
CHAPITRE 13	188
MERCREDI, LE 4 SEPTEMBRE 1991	188
CONTRÔLE DES ARMES?	188
MANIGANCES JURIDIQUES	191
RÉVÉLATION	193
CHAPITRE 14	196
MERCREDI, LE 4 SEPTEMBRE 1991	196
LE DESTIN DU MONDE REPOSE DANS L'AMOUR DE LA MÈRE	197
ENCORE UNE FOIS -- ACCROCHEZ-VOUS À LA RÉINCARNATION	198

GRATITUDE

Une reconnaissance particulière est donnée à l'artiste Barry Hughes pour des heures et des heures de travail dans la réalisation des illustrations supplémentaires.

INTRODUCTION

ENREG. N° 1 ATON

JEUDI, LE 5 SEPTEMBRE, 1991; 10H15. L'AN 5, JOUR 020

JEUDI, LE 5 SEPTEMBRE, 1991

"Je n'enverrais pas moindre à mes enfants" -- Je suis Aton. Si vous ne savez pas qui EST Aton, j'espère que vous ferez assez de devoirs pour trouver la réponse.

Comme avec l'humain typique, vous autres souhaitez débiter à la fin de l'histoire et voir d'autres assumer la responsabilité de VOTRE éducation. Non, cela ne servira pas dans ce cas -- nous vous avons délibérément apporté plus de 40 livres de connaissance, de Vérité et d'instructions en commençant par votre situation critique, votre direction, vos solutions et votre réhabilitation divine à travers, et par, Dieu. Nous vous avons apporté des explications complètes et détaillées sur les détails du fonctionnement du Cosmos, de l'Univers et ce que Dieu est et comment les cycles de la vie et de la mort perçues "fonctionnent". Nous l'avons mis dans un format que vous, en tant qu'homme en difficulté, pouvez facilement comprendre -- le reste dépend de vous.

Est-ce à dire que les JOURNAUX sont à leur fin? Non, en effet, nous allons continuer jusqu'à ce que le jeu soit terminé; Toutefois, cela signifie que les huit livres les plus importants de votre planète sont maintenant devant vous -- quand vous utilisez celui-ci. Je suis désolé de décevoir ceux qui sentent que soit un "autre" peut VOUS l'expliquer et/ou VOUS qui vous sentez si sages au point d'expliquer et de refiler votre opinion du document à l'autre en explication. C'est un temps d'auto-opinion et de discernement et de compréhension, car la transition ne sera faite que par ceux qui sont arrivés dans le SAVOIR! Cela ne signifie pas que vous devez comprendre chaque détail de fonctionnement -- mais vous DEVEZ avoir une compréhension dans ce qui est le principal.

Lorsque ce JOURNAL tirera à sa fin, déjà le prochain est en cours. Par conséquent, je saisis cette occasion pour remercier le scribe pour la pression incessante des multitudes d'heures de service, entrecoupées d'accablants problèmes personnels, d'agressions et de myriades de questions des lecteurs qui ont dû être répondues. Pour Dharma, Je dédie ces écrits car il s'agit d'un héritage présenté à l'humanité et laissé pour tous les voyageurs futurs attendus à travers cette expérience physique. Elle ne laisse aucune étiquette humaine attachée à cela -- que l'amour et l'espoir que la destinée de l'humanité dans le but divin soit trouvée et respectée dans le retour à la maison de Dieu.

Les PHOENIX JOURNALS et les EXPRESS sont réalisés et donnés par la fraternité supérieure envoyée comme les hôtes pour la préparation de ce temps des cycles lorsque cette civilisation fera la transition vers une plus haute compréhension ou retournera à l'âge des ténèbres. Ceci est loin d'être la SEULE source d'information -- toutes les informations présentées ici ne sont que l'intégration de la TOTALITÉ afin que vous puissiez isoler les connaissances nécessaires des mensonges.

La promesse finale pour cette civilisation avant la réalisation finale des "prophéties" était que l'homme recevra la PAROLE et qu'elle circulerait vers les coins du globe afin que chacun puisse faire des choix de son voyage divin et il en EST ainsi. Plus coulera jusqu'à la cessation de cette expérience manifestée et des myriades de sujets, depuis les recherches en souterrain, la culture des denrées alimentaires, jusqu'aux logements efficaces, seront partagés avec vous -- mais Germain vous a maintenant donné la MÉTHODE de transmutation de toutes choses pour atteindre le plus haut niveau de compréhension pour correspondre à celui de vos frères aînés venus pour vous amener en toute sécurité dans votre prochaine expérience.

Lorsque mes orateurs et "professeurs" disent : "Voici les informations et vous en ferez ce qui vous plaira", et "Voici les informations, je ne me soucie pas de ce que vous en faites", j'ai des nouvelles choquantes pour vous qui vivez dans les cellules centrales de votre "Moi-hermétique". Ils ne se soucient pas d'un iota plus pour VOUS que pour un autre, ni d'un iota moins. Ils "préfèreraient" que VOUS vous joignez à eux, compreniez, acceptiez et arriviez au lieu du SAVOIR qui vous amène tous, en tant que groupe, dans les lieux de sécurité et de camaraderie. Ils ne "se soucient" pas, quoi qu'il en soit, (dans votre utilisation de l'interprétation argotique de "Je ne me soucie pas"), de ce que vous choisissiez de faire avec l'information. Cela revient uniquement à vous et à votre liberté de choix. Vous devez vous élever au-dessus de votre "MOI" en ce qui concerne tout ce qui vient, car vous ne représentez aujourd'hui qu'une infime 6,5 milliardième de leur préoccupation. Leur haut SAVOIR vous est dispensé et dans ce SAVOIR il est également reconnu, au total, que vous pouvez faire ce que vous voulez et vous FINIREZ par entrer dans le SAVOIR et la dernière étape de votre voyage SERA LE RETOUR vers le Créateur et ce sera par CETTE VOIE, PAR LA RECONNAISSANCE DE VOTRE SOI AU SEIN DE L'ÊTRE ET DE LA CONNAISSANCE COSMIQUES. Par conséquent, c'est dans l'amour et le DONNER et le Redonner total, lorsque vous partagez votre amour avec eux, qu'ils disent, "Ce que vous faites c'est à vous de choisir et je ne me "soucie" pas de ce que vous choisissiez car il vous APPARTIENT de choisir et JE NE JUGE pas votre choix". Ensuite, si vous vous détournez d'eux, ils doivent vous permettre de le faire car "le leur" n'est pas d'interférer. Quant à la Cause Supérieure -- vous pouvez vous en détourner, aussi, et vous serez autorisés à le faire -- mais contrairement à la "fraternité" qui vient "COMME VOUS" et vous laissera à vos choix, Dieu continuera à être présent devriez-vous changer d'avis. Mais, si la

"téléportation" de la forme physique est terminée, ce ne sera que dans la montée de l'âme car il sera mis automatiquement fin à ce voyage manifesté.

En cette période de transition et de changement de la planète -- beaucoup n'auront pas fini avec ce segment d'expérience physique et conserveront cette expression actuelle pour guider, reconstruire et structurer. CHACUN et tous ont un but unique et spécifique qui façonne le TOUT -- mais, très chers, le voyage dans la vie va continuer et continuer et continuer, soit avec la présence de la connaissance supérieure qui vous offre la progression ou le placement approprié pour "continuer" à partir du niveau de compréhension auquel vous faites cette transition dans cette civilisation de croissance. Vous en tant que civilisation ne pouvez pas et n'allez pas mourir, car la semence jamais ne périra -- vous êtes aussi éternels et immortels que le Sois Dieu. C'est strictement une question d'apprendre vos leçons et de graduer ou d'échouer. Vous avancerez, vous retournerez en arrière et "reprendrez" vos leçons ou vous resterez confinés au même niveau jusqu'à ce que vous appreniez. Il n'y aura aucun ravissement "religieux" pour les "quelques-uns" autoproclamés triés. Le mal ne sera pas autorisé dans les dimensions de hautes fréquences, qui fonctionnent au sein et à travers les Lois de Dieu et dans l'équilibre total avec le Cosmos et la Nature.

Le problème vous a été montré, la façon de changer pour ce qui est des besoins et comment le faire. DIEU TRAVAILLERA AVEC VOUS; PAS EN LIEU ET PLACE DE (POUR) VOUS!

Certains d'entre vous continuent de chercher et de vous embrouiller avec d'autres personnes qui disent apporter la Vérité et sont le chemin. Ainsi soit-il. Je commande maintenant que mes Hôtes cessent de répondre en perception à ceux qui posent des questions sur celui-ci ou celui-là et le font par des méthodes de physicalité de la terre, à savoir, écrivent à Hatonn à travers Dharma et attendent une réponse sur un morceau de papier de Dharma. Il vous est donné tout ce dont vous avez besoin pour discerner par vous-mêmes -- si vous utilisez ce qui a été donné. Si vous n'avez pas le "temps" de tout lire -- c'est de votre choix! C'EST toujours, quel que soit le choix que vous faites, à vous de choisir. Par exemple, certains de toutes sortes de noms et orientations font l'objet de demandes d'information en grand nombre. Je vous le dis -- VOICI TOUT CE DONT VOUS AVEZ BESOIN. Si vous voulez d'autres -- prenez d'autres, mais je demande qu'aucun discernement ne vous soit donné jusqu'APRÈS que vous ayez étudié soigneusement le matériel donné et tous les indices et lignes directrices car le discernement y est intégré, ensuite le voyage "à l'intérieur de vous" dans une requête pieuse pour orientation est fait.

Je peux vous dire qu'il y a ceux qui contribuent -- et ILS reconnaissent la Vérité et connaissent cette ressource. S'ils ne le font pas -- ils ne sont pas de Moi. Vous devez faire ce discernement. Peu importe si quelqu'un vous dit la vérité entière, puis dit qu'il ne connaît pas Aton -- d'un côté, il a dit qu'il était faux.

Si quelqu'un "enseigne" aux "sens" de l'homme sans la pleine intention de passer totalement du sens à la Vérité de l'âme spirituelle -- il est un faux et vous serez pris au piège dans l'expérience physique, parce que VOUS n'êtes pas votre corps ou votre cerveau -- VOUS êtes l'ESPRIT-ÂME qui est totalement non-physique dans toute projection du début de la semence au retour à la semence. La physicalité est simplement une manifestation projetée d'expérience pour permettre la croissance de l'âme. Certains d'entre vous apprennent très, très lentement et expérimentent des perceptions assez odieuses -- mais c'est ainsi que cela est. Ni plus ni moins.

C'est le temps de l'opportunité d'une civilisation d'avancer comme un tout dans la haute compréhension et une expérience merveilleuse mais pas dans la perfection finale car vous êtes encore dans la connaissance primitive. C'est aussi un temps pour les êtres supérieurs d'intégrer et de participer à la fois pour leur propre croissance ET la vôtre. Et, c'est un temps de très grande reconnaissance de beaucoup de ceux qui sont retournés pour parcourir cette planète bénie durant un temps d'accouchement. Vous irez là où vous conviendrez! Telle est la partie qui vous revient dans le choix. Ceux qui demeureront dans le mal et l'ignorance sont ceux qui déclineront et dénonceront la PAROLE dans tous les cas -- ils seront laissés, ni plus ni moins. Ils n'ont pas la capacité, ni ne souhaitent trouver Dieu -- SEULEMENT ÉCHAPPER À LA RESPONSABILITÉ. Ils seront laissés à leurs choix et je crois que vous constaterez que cela deviendra probablement très "chaud" et "misérable" sur votre lieu à mesure que les personnages maléfiques de l'Elite asservissent le reste d'entre vous. Aurez-vous "souhaité" avoir changés? Certains -- la plupart tout simplement ne reconnaîtront même pas qu'ils avaient le choix. Est-ce équitable? Non, cela EST JUSTE! Tous auront la même OPPORTUNITÉ DE RECOURIR À LA VÉRITÉ -- celui qui choisit de nier, est en train d'obtenir ce qui est en fait "équitable" car il demande à être laissé tranquille dans son expérience. Dieu n'est ni force, ni coercition -- Dieu est AMOUR total, pourvoyeur de la PAROLE, indicateur de la voie -- et CONSENTANT DE L'EXPÉRIENCE.

Suite à cela, la poussée sera dans l'apport de plus de lumière et d'assistance avec le revirement dans la connaissance scientifique comme il est sûr de vous l'apporter. Avant cette révélation massive, vous devez faire certaines choses qui permettront le maintien de votre planète avec la capacité de fonctionner -- ce qui signifie que spécifiquement vous en Amérique DEVEZ sauver votre nation de la Dictature et de la propriété des Banques -- cela signifie que vous DEVEZ sauver votre Constitution et ramener votre nation et les vipères qui l'ont volée sous contrôle. Ensuite, vous devez commencer à briser les chaînes du lavage de cerveau et de la destruction délibérée de l'espèce par l'adversaire qui vous a enfermés dans les fosses de l'enfer tout en jouant pour vos "sens" physiques et abrutissant votre évolution spirituelle. Sachez à présent, hélas, que celui qui "meurt" à ce niveau d'ignorance et d'illusion est DESTINÉ À LE RÉPÉTER DANS LES MÊMES CIRCONSTANCES CAR CHACUN DOIT

APPRENDRE LA VÉRITÉ DE DIEU ET DU BUT ET DE L'EXPÉRIENCE DE L'IMMORTALITÉ.

Des faux prophètes et comment pouvons-nous prouver qui nous sommes? Nous ne venons pas vous "PROUVER" quoi que ce soit. Il est temps que vous demandiez aux autres du plan physique de FAIRE LEUR PREUVE! ET PUIS, IL EST TEMPS QUE VOUS PROUVIEZ QUELQUE CHOSE À MOI! QUI POURRIEZ-VOUS ÊTRE? QU'AVEZ-VOUS FAIT QUI EST DIGNE DE CONSIDÉRATION D'UN PLACEMENT SUPÉRIEUR? POURQUOI DU TOUT DOIS-JE FAIRE QUELQUE CHOSE POUR VOUS? QU'AVEZ-VOUS -- DONNÉ -- QUI POURRAIT ÊTRE REDONNÉ EN GRANDEUR? QU'AVEZ-VOUS FAIT POUR QUI QUE CE SOIT, SAUF À VOUS? QU'AVEZ-VOUS DONNÉ AUX AUTRES QUI POURRAIT VOUS ÊTRE REDONNÉ EN ABONDANCE? VOUS NE POUVEZ PAS AVOIR L'UN SANS L'AUTRE! QU'AVEZ-VOUS FAIT POUR ÊTRE DIGNES DE LA "PREUVE"? QU'AVEZ-VOUS FAIT DANS UNE EXCELLENTE INTENTION POUR ÊTRE DIGNES DE RÉPONSE? RECONNAISSEZ-VOUS UNE RÉPONSE QUAND VOUS LA RECEVEZ? VOUS DÉTOURNEZ-VOUS DE CE QUE VOUS SAVEZ QUE VOUS DEVRIEZ FAIRE AFIN DE TROUVER EXCUSE POUR NE PAS "DONNER"? AINSI SOIT-IL CAR TELLES SONT LES QUESTIONS QUI SERONT UTILISÉES LORS DE VOTRE PROCÈS EN CE QUI CONCERNE VOS ACTIONS DANS CETTE MANIFESTATION PHYSIQUE.

AVEZ-VOUS FAIT TOUT CE QUE VOUS POUVIEZ EN ACTIONS POUR AIDER VOTRE FRÈRE À TROUVER SON CHEMIN? L'AVEZ-VOUS VRAIMENT FAIT? OU AVEZ-VOUS DÉCLINÉ DE DONNER À L'AUTRE? FAITES TRÈS ATTENTION À COMMENT VOUS AJOUTEZ DE L'INSULTE SUR LA BLESSURE OUVERTE. QUAND VOUS AVEZ TOUT DONNÉ, ALORS, ET ALORS SEULEMENT, AVEZ-VOUS SUFFISAMMENT DONNÉ. AU MOMENT OÙ VOUS ATTEIGNEZ CE POINT DU MOUVEMENT DE BALANCIER -- ALORS ET ALORS SEULEMENT, L'ABONDANCE MULTIPLIÉE PEUT VOUS ÊTRE REDONNÉE.

Je ne vous ai jamais quitté -- vous vous êtes détournés de Moi pour jouer dans vos plaisirs charnels et à la recherche de gain matériel.

Le jour au jour, ai-je parcouru le chemin devant vous; nuit après nuit ai-je rendu le chemin plus clair et renforcé vos cœurs et vous ai-je offert de sages conseils. Je vous ai envoyé des enseignants et vous les avez toujours rejetés et les avez reniés et par conséquent M'avez renié. QU'AVEZ-VOUS FAIT POUR GAGNER MES DONS? OH HOMME, QU'AVEZ-VOUS FAIT POUR GAGNER MES DONS?

Bien-aimés, soyez avertis! L'ennemi vous poursuit et vous fournit de la substance, et pendant que vous prenez part, il entre en vous et prend le contrôle de tout ce qui est de votre physicalité, puis voile votre esprit de sorte que vous êtes aveuglés et confus.

Le mal vous traque comme le lion le fait avec le mouton -- attendant jusqu'à ce que vous soyez accessibles et va chercher cet appât dans le piège sensuel.

Mais vous pouvez Me voir en un clin d'œil! Vous n'avez pas besoin de vous vautrer dans le borbier du piège du mal car les cieux seront ouverts et vous Me discernerez comme Je suis. Vous verrez les grandes scènes car le genre humain est omnipotent à lui-même -- mais il ne le sait pas. Il est un ange pour lui-même, exerçant le ministère pour lui-même. COMMENT EXERCEZ-VOUS LE MINISTÈRE POUR VOUS-MÊMES? Le jour viendra bientôt où ceux qui regardent fidèlement verront une nuée lumineuse, commençant pas plus grande qu'une main; marquez bien la parabole!...le jour se lèvera où l'homme verra un témoin de ses attentes dans le triomphe de ses pressentiments.

Il viendra CELUI qui n'était pas un mythe, et pourtant tout le reste L'a renié; il est CELUI qui fait de vous des récepteurs d'apparition miraculeuse -- qui vous donne vos visions et votre Vérité.

Ce qui est de MOI est CELUI-LÀ pour lequel vous attendez car Il est envoyé à nouveau comme messenger gradué et c'est durant le temps de tri.

Où est-ce que votre identité apparemment distincte diffère-t-elle de la Mienne propre, Moi, Aton?

Laissez votre SAVOIR vous répondre car vous avez maintenant les informations sur lesquelles baser votre connaissance. Vous avez un Esprit qui est l'Esprit de Dieu. Vous avez un corps qui est exactement du même matériau que le corps de Dieu. Votre corps peut avoir la même perfection que le corps de Dieu quand vous mettez en lui la même perfection de la pensée équilibrée de Dieu. Votre corps a un rythme cardiaque qui se synchronise avec le rythme cardiaque du corps de Dieu. Vous inspirez et expirez exactement comme Son corps inspire et expire. Votre corps ne diffère du corps universel que par ce que vous y mettez que vous ne devriez pas y mettre. Il a été créé à partir de la Lumière en la divisant en ondes-lumières tout comme le corps de Dieu a été créé. Il vit et meurt comme toute autre unité de vie du corps de Dieu vit et meurt. Dieu a créé Son corps par Sa pensée équilibrée. Si vous créez votre corps et votre identité avec Ma pensée (celle de Dieu) équilibrée, vous pouvez dire: Ce que Dieu est, JE SUIS. "MON PÈRE ET MOI SOMMES UN". VOUS N'ÊTES PAS SEULS -- CAR VOUS ÊTES L'UNIVERS DANS LEQUEL JE SUIS.

JE SUIS LA CAUSE -- VOUS ÊTES L'EFFET. QU'AVEZ-VOUS RÉALISÉ POUR ÊTRE DIGNE? AINSI SOIT-IL!

J'EXPÉRIMENTE AU SEIN DE VOTRE ROYAUME D'ACTION ET D'EFFET LORSQUE VOUS POSEZ UN "ACTE" DANS VOS PERCEPTIONS -- MAIS -- VOUS NE POUVEZ ENTRER *DANS MES HAUTS LIEUX QU'À TRAVERS LES LOIS,*

L'ÉQUILIBRE ET L'HARMONIE DONNÉS POUR VOS DIRECTIVES. NOUS AVONS TOUS DEUX TOUT LE TEMPS DANS L'UNIVERS POUR ARRIVER DANS CETTE SAGESSE DE VÉRITÉ.

JE SUIS AFIN QUE VOUS SOYEZ -- JE SUIS DIEU, QUI POURRIEZ-VOUS ÊTRE?

ATON

CHAPITRE 1

ENREG. N° 2 GERMAIN

MERCREDI, LE 28 AOÛT, 1991; 09H57. L'AN 5, JOUR 012

MERCREDI, LE 28 AOÛT, 1991.

DISCUSSION

Ceci est un tournant crucial dans nos efforts pour vous conduire à une pleine compréhension de votre propre identité personnelle comme une extension de l'Identité-Dieu. Ces unités de discussions à venir feront référence à la science de la reconnaissance de la Vérité du Cosmos.

Nous nous sommes occupés de la Science de l'Homme. Nous allons maintenant penser en termes, s'il vous plaît, de connaissance du Cosmos. Le but est de vous donner une compréhension globale de votre Unité avec l'Identité-Dieu en vous permettant de transcender votre identité d'homme physique complètement et de devenir ainsi le "Connaisseur du Cosmos" au lieu de simplement une extension pensante du Créateur dont les restrictions de la pensée sont délimitées par le fait combien conscient que l'homme-idée n'est qu'une partie du tout et non le tout. VOUS NE DEVEZ PAS CONSIDÉRER CECI COMME ÉTANT JUSTE UN AUTRE EXERCICE DE MÉDIATION CAR IL NE L'EST PAS ET SI VOUS LE CONSIDÉREZ COMME TEL -- VOUS MANQUEREZ LES LEÇONS IMPLIQUÉES. Vous demandez, et demandez "comment faire" et pourtant, vous devez d'abord apprendre "ce qui est" ou cela ne vous valorise pas de savoir "comment faire" car vous nierez votre propre intention. La DERNIÈRE chose que nous voulons est d'avoir un tas de zombies dans un état de transe, assis pendant des heures ou des semaines ou des mois. La communion doit devenir votre état instantané d'être -- pas quelque chose pour laquelle vous luttez et qui vous échappe. Dégagez votre espace, débarrassez-vous de toute entrée d'énergies sombres et allez dans l'équilibre dans l'intention de reconnaître Dieu -- Il est déjà présent, quel est donc le problème? Tout ce que vous avez besoin c'est d'apprendre à "ÉCOUTER".

Quand vous arrivez à ce stade où vous pouvez focaliser votre Conscience sur une "écoute" supérieure et couper votre conscience du siège de la SENSATION DANS VOTRE CORPS, vous serez alors ce CONNAISSEUR et PENSEUR du TOUT au lieu d'être lié à une partie seulement de celui-ci par les limites de votre corps. Tant que vous pensez à vous assoir d'une certaine manière, à boire un certain thé, manger une certaine nourriture de "méditation" ou à tenir une amulette dans une certaine direction -- vous vous concentrez sur la mauvaise chose. N'importe laquelle de ces choses peut

être un outil, mais elles deviennent généralement L'OBJET DU FOCUS -- PAS DIEU. Dieu est avec vous en permanence -- TOUJOURS. Vous ne devez pas croire que vous devez ALLER quelque part OU FAIRE quelque rituel -- vous devez simplement aller en vous dans le calme où Dieu se trouve -- pas quelque part là dehors où rien n'EST. Tant que vous cherchez Dieu (là-dehors), jamais vous ne LE trouverez. Vous ne POUVEZ CERTAINEMENT PAS VOUS ATTENDRE À TROUVER DIEU À TRAVERS UN AUTRE. Les "AUTRES" ne peuvent reconnaître que ce qui est le leur. À mesure que vous devenez alors "un être cosmique" qui reconnaît et agit en unité avec L'Être Cosmique Un, vous SEREZ cet Un et sciemment vous serez en mesure de dire: "Moi et Mon Père sommes UN".

Cette phase est le but de TOUT humain, car chaque être vivant sur terre est perpétuellement à la recherche de Dieu qu'il le sache ou non. Toute chose vivante est perpétuellement en train de se tourner vers la lumière visible que Dieu invisiblement centre, peu importe si cette chose est un homme, une fleur, un arbre, une onde électrique ou un atome. Tous sont des créatures vivantes et tous sont de la lumière, car tout n'EST que lumière. La lumière est LA CHOSE UNIQUE, L'INTELLIGENCE UNIQUE, LE POUVOIR UNIQUE dans l'univers. Ces chercheurs de Dieu qui ont conçu L'ÊTRE UNIQUE comme ayant courroux et colère ont cruellement retardé la race humaine dans sa recherche du Dieu de Lumière et d'Amour que les Messagers de tous les temps ont décrit, mais cette race barbare des hommes n'a jamais été en mesure de comprendre ce qu'ils voulaient signifier.

La plus grande contribution que tout être humain peut faire pour la transcendance de la race humaine est de donner une description dynamique de Dieu qui va défier les tests exigés par les méthodes et les normes de laboratoire. Les derniers JOURNAUX de cette série répondront à cette exigence et donneront au monde un concept de Dieu qui est si indiscutablement vrai qu'une personne ou nation athée serait totalement impossible dans une société normale.

Cette nouvelle série de leçons donnera une feuille de route complète depuis l'espace statique jusqu'au mouvement dynamique et de nouveau à l'espace statique. Un tel enseignement doit être scientifiquement fondé, car l'on doit d'abord connaître les méthodes et les processus de Dieu avant de pouvoir intellectuellement comprendre Dieu. Même alors, quelqu'un ne connaîtra pas le Dieu spirituel jusqu'à ce qu'il ait été capable de DEVENIR Dieu en coupant complètement son corps physique de son Soi Cosmique, car une compréhension intellectuelle est toujours limitée par la conscience du corps alors que la compréhension Cosmique ne l'est pas.

Déployer ce concept de l'univers dans une si brève description telle que cela peut être donnée à travers ces leçons, laissera nécessairement beaucoup à ajouter en détail par des scientifiques, des philosophes et des mathématiciens, si tant est qu'ils entreront dans l'acceptation des principes fondamentaux, mais si ce qu'il est donné ici avec ses

diagrammes est reçu avec un esprit ouvert, cela fera progresser la connaissance de la race humaine et son statut consécutif plus élevé et changera complètement la perception de l'Homme en moins d'une génération. Quand cela est accepté, vous vous trouverez vous-mêmes déjà en train de vivre dans cette civilisation avancée. Considérons ce JOURNAL COMME ÉTANT LA SCIENCE COSMIQUE.

Je vous suggère de mettre de côté toutes les notions préconçues concernant ce sujet, sauf telle que présenté par des gens tels que Walter Russell, Nikola Tesla et nous avant cet écrit particulier. Si vous les embrouillez avec les oui-dire de ceux tels que Sagan, Friedman et les canaux du Nouvel Age -- vous vous égarez terriblement car je n'approuve pas les concepts du "Nouvel Age" et estime, en fait, que cet objectif même, seul, peut détruire votre civilisation. Vous êtes dans un Age Cosmique de croissance et de transition -- pas dans un Nouvel Age de Magie et de suppositions non fondées. Ce que nous vous donnons c'est également la capacité de PROUVER le concept car quand les étudiants sont prêts, l'enseignant est toujours rendu disponible et à mesure que nous passons de celle-ci à la classe suivante -- vous qui vous préparez, serez prêts à avancer aussi. Les ciels et les corps qui s'y trouvent ont une très grande signification, mais pas comme les Astrologues en font usage avec les cartes pour la divination. Elles peuvent être soit un tas d'absurdités décevantes ou utilisées comme des outils intentionnels -- apportant de la sagesse déployée au-delà des imaginations.

LA SCIENCE MODERNE EST TRAGIQUE

Le besoin ultimement suprême de la race humaine à ce stade de déploiement est la découverte de l'existence et de l'identité d'un Dieu compréhensible par des méthodes et des procédés qui répondront aux exigences et aux normes exigées dans les laboratoires de la science ainsi que dans le cœur et la conscience de l'homme.

La tragédie de la science moderne est qu'elle a déjà fait cette découverte suprême, mais n'en est pas consciente. En raison de la conception erronée actuelle de l'univers, que le Créateur construit à l'image de l'imagination Cosmique, et de Dieu Lui-même, que la religion a dépeint comme une sorte de Dieu courroucé qui sème la vengeance sur les soi-disant pécheurs -- au lieu de le concevoir comme un Dieu de Lumière et d'Amour -- la peur a été créée par l'homme qui conduit à la guerre et l'usage de la force de l'homme contre l'homme, et c'est la note dominante sur laquelle notre civilisation a été bâtie. Tant que la peur domine la race humaine à la place de l'amour, cela créera la désunion qui est caractéristique de ses nombreuses religions. Quand le jour viendra où la peur quittera l'homme et l'amour fera son entrée, l'âge du massacre de l'homme par l'homme prendra fin et l'âge de la personnalité commencera.

Dans la justice humaine, nous ne sommes pas en train de blâmer la religion seule, car la science et la religion sont des compagnons père et mère -- la science étant le père. Tout au long des siècles, les découvertes de l'homme dans la science ont fait progresser votre civilisation au point où le monde d'un homme est l'effet qui en résulte. L'homme a toujours été le maître du monde et la nature de conquête de l'homme a toujours réprimé la nature d'amour de la femme.

Plus profonde que la science, qui devrait avoir découvert le Dieu d'Amour (ÉQUILIBRE), ou la religion, qui a créé un dieu de la peur et de la colère, est la cause fondamentale des problèmes fabriqués par l'homme lui-même -- et c'est L'HOMME, lui-même, qui s'est écarté de la Loi Naturelle de Dieu à l'aube de la Conscience et a continué de le faire jusqu'à cet instant même.

Alexis Carrel avait raison de dire que toutes les institutions de l'homme -- et celles-ci comprennent le gouvernement, l'industrie, l'éducation et les relations familiales -- étaient régies par l'homme et en déséquilibre entre elles-mêmes et l'une vis-à-vis de l'autre et doivent, par conséquent, toutes être changées pour obéir aux lois de la Nature.

Voilà pourquoi nous continuons à faire la même déclaration encore et encore pour votre attention: *"Dieu travaillera AVEC vous, mais pas POUR vous"*. C'est également la raison pour laquelle vous devez comprendre la loi de l'interchangement équilibré rythmique entre toutes les paires d'opposées dans la Nature.

Nous allons continuer ici à donner à la science universelle une feuille de route clairement délimitée en matière d'espace pour clarifier les mystères qu'elle a si longtemps été incapable de pénétrer.

Quand le jour vient où elle le fait, une civilisation à jamais durable, cohérente, unifiée émergera, menant à la transcendance de l'homme de son statut inférieur présent à ce but final de l'intention de son Créateur où il peut consciemment dire, "Moi et mon Père nous sommes UN".

FONDEMENT DE LA CROYANCE ACTUELLE

Ceci se réfère à la "Science Internationale". Il est étrange mais vrai qu'une chose aussi petite qu'une mauvaise terminologie adoptée par la science peut être blâmée pour la tragédie de l'homme au même titre qu'une chose aussi petite qu'un défaut dans un rail peut jeter tout un train hors de sa trajectoire et détruire de nombreuses vies humaines. Cette mauvaise terminologie est basée sur le concept d'un univers électromagnétique. Dans les premiers écrits nous avons eu à nous y référer dans les mêmes termes pour vous amener à ce point où nous pouvons maintenant commencer à

vous donner de la lucidité. Jusqu'à ce jour, nous n'avons eu aucune connexion avec vous où vous pouviez comprendre un ensemble différent de terminologie ou entendre notre explication et définition de ce qui existe déjà. Le reste de ce "cours" sera par conséquent consacré à la façon dont la science internationale a atteint le summum du succès en commandant à la matière de faire ce qu'elle ordonne et d'obéir à sa volonté sans savoir le POURQUOI, et malgré tout à être très habile dans la connaissance du COMMENT. L'un sans l'autre est l'élément le plus destructeur introduit dans une civilisation car cela provoque le chaos et des ravages sans aucun moyen de les corriger, ni de rééquilibrer ce qui est déchaîné avec seulement l'ignorance du contrôle des conséquences.

Afin de comprendre le pouvoir du mouvement dans son désir de créer de la chaleur et de la lumière visible à partir de la Lumière froide invisible au repos, que l'Esprit-Mental est, la création doit désormais être considérée comme un univers d'imagination de l'Esprit n'ayant aucune réalité et être connu comme UN UNIVERS OPTIQUE DE LUMIÈRE CONTRÔLÉE PAR LA GRAVITÉ, car Dieu est Lumière et l'Esprit de Dieu PENSE en ondes-lumières.

Le Christ, l'Illuminé consommé de tous les temps, vous a dit cela il y a deux mille ans, mais vous n'avez pas compris son sens. Le Krishna de la Bhagavad-Gita vous a aussi dit cela il y a trois mille ans, mais seuls les peuples de la culture orientale l'ont faiblement compris. Les "Anciens" l'ont toujours su et l'ont transmis depuis le "début" à travers la tradition orale de conservation de la connaissance -- et maintenant leur progéniture ont tout mais "ont oublié" également. Je vais maintenant vous dire POURQUOI l'homme n'a pas encore compris ces enseignements, pour lesquels il est en train de payer le prix terrible en sombrant dans de longs siècles d'obscurité mentale périodique. Nous allons commencer par le commencement et clarifier chaque étape brièvement et s'étendre sur elles plus tard.

Le secret de la Création se trouve dans les ondes-lumières de mouvement que la gravité comprime en anneaux de lumière dans lesquelles la densité tout d'abord augmente vers l'extérieur en poussant extérieurement de l'intérieur jusqu'à ce que les trous de centrage aient été fermés en sphères ardentes. La densité augmente ensuite dans le sens intérieur. Ceci est accompli par le processus de l'onde-octave qui multiplie l'énergie en la projetant de l'immobilité de son Esprit-source en la divisant en des paires accouplées que la science appelle les éléments de la matière. Ceci constitue le principe de sexe de la vie que la science a si étrangement négligé d'observer comme étant le FACTEUR FONDAMENTAL DU MOUVEMENT. Cela clarifie le sens de l'univers courbe divisé de mouvement de l'univers indivisé de repos que les illuminés, les sages et les prophètes des âges ont tenté de définir. (Voir Figure 29)

La science de l'homme a déjà inconsciemment conquis ce principe, comme vous le verrez. Vous verrez aussi que la connaissance de l'onde est la mesure du pouvoir de l'homme de commander la matière.

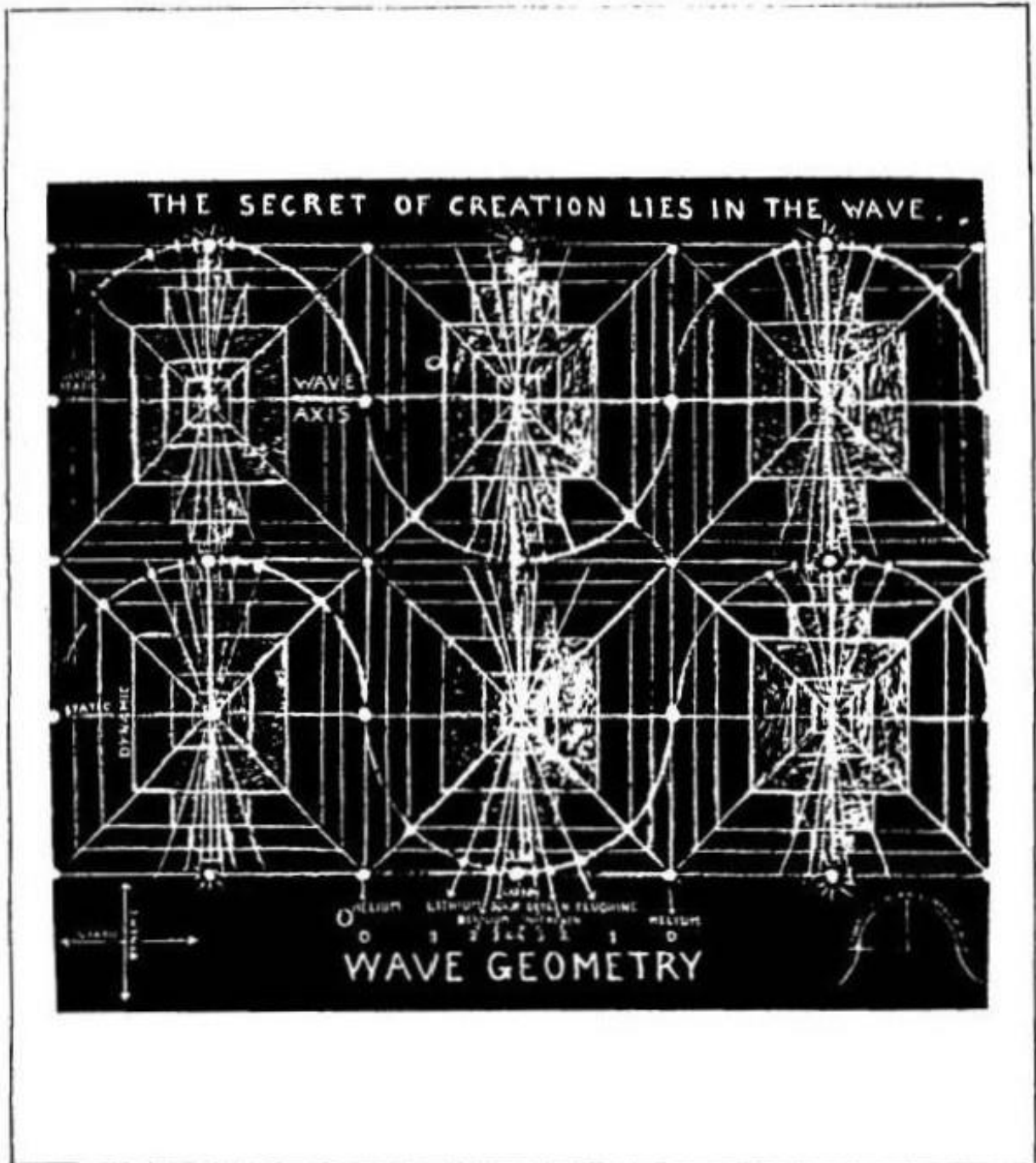
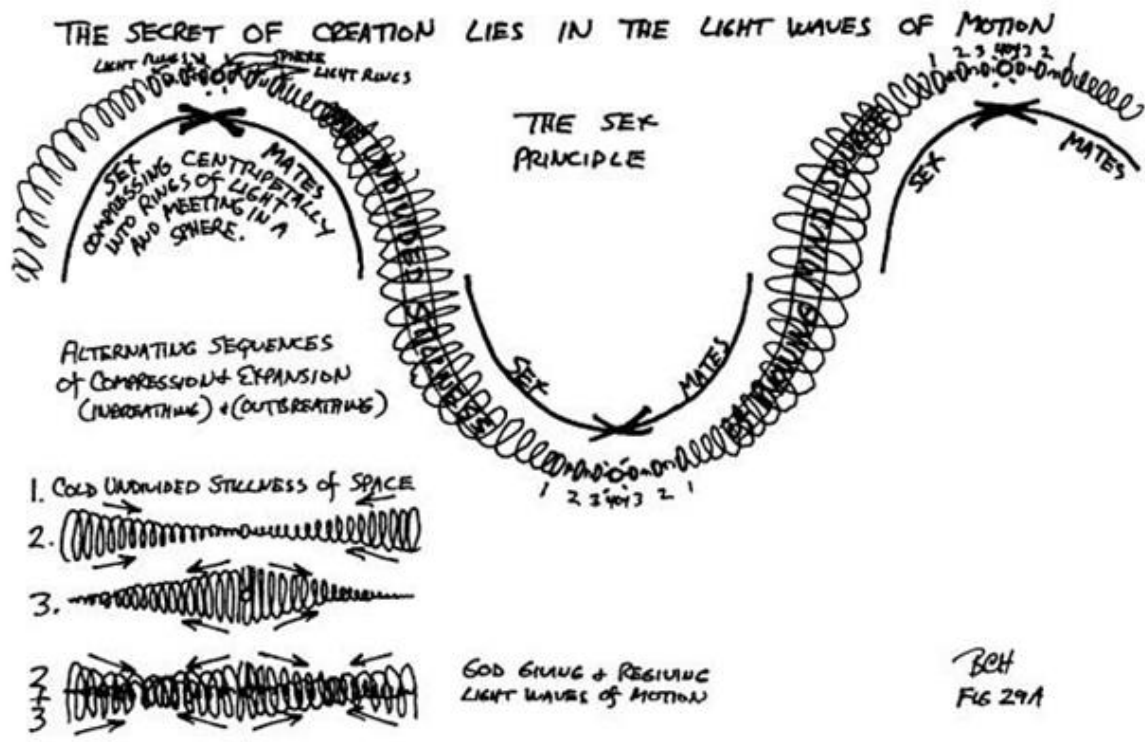

Fig. 29

Les ondes compriment la lumière invisible de l'espace froid en lumière visible des soleils incandescents. Ensuite elles l'expansent pour retourner la lumière visible de nouveau à l'espace froid. Elles font ceci aux moyens de la courbure contrôlée par la gravité qui est le seul outil de Dieu utilisé dans la création du mouvement.



Le défaut de reconnaître le secret de la vie comme étant le principe de sexe qui se trouve dans le mouvement des ondes-lumières: Les séquences alternées de compression et d'expansion sont la cause même du mouvement, comme l'indique leurs inspirations et expirations séquentielles s'interchangeant de manière égale. Ce sont ces inspirations très compressives et génératives du froid de l'espace qui provoquent la multiplication de la chaleur dans votre corps ou dans le corps du soleil. Les expirations radiatives alors les divisent par expansion. Désigner cet effet des séquences de compression-expansion par la terminologie électrique telle que charges positives et négatives est totalement différent des processus de création de la matière par la Nature. Il néglige le fait que ces séquences d'action-réaction sont des interchangements entre la chaleur et le froid du spectre divisé de la matière. Les laboratoires de l'homme ne sont pas conscients du fait qu'ils sont sans le savoir sur le chemin de la découverte du processus de transmutation, car ce processus exige la maîtrise et la connaissance pour contrôler la gravité de telle manière qu'ils peuvent la réduire ou l'augmenter à des limites élevées. Nous allons donner les principes de base qui sous-tendent le principe de transmutation plus tard. Ne désespérez pas -- nous avons au moins deux autres volumes de PLEIADES CONNECTIONS -- au moins -- et peut-être vingt, si cela est nécessaire. Désolé à ce sujet, Dharma.

Pourquoi, donc, relier l'effet à l'électricité lorsque les compagnies d'électricité n'ont que de la lumière et de la chaleur à vendre? Pourquoi, également, les relier au magnétisme quand elles n'ont pas le magnétisme à vendre? Les compagnies d'électricité ne peuvent produire de la lumière et de la chaleur que par la résistance au mouvement, que l'induction accomplit. *Friction, induction et compression SONT LA MÊME CHOSE.*

Si un homme frotte ses pieds sur un tapis et touche du métal, il ne produira que de la lumière. Pourquoi l'appeler l'électricité? Si une météorite, ou un vaisseau spatial, passe dans la lumière visible par la friction de résistance à travers l'atmosphère, elle ne produit que de la lumière. Pourquoi l'appeler électricité ou électromagnétisme? On peut produire de la lumière visible et une grande chaleur en concentrant des rayons centripètes sur les corps froids à travers des lentilles biconvexes, **mais cela ne justifierait pas que la lumière ainsi produite soit appelée opticité.**

Le terme "magnétisme" est également injustifiable. Le mot GRAVITÉ serait utilisé à la place, car la gravité à la fois multiplie et divise en poussant vers l'intérieur de l'extérieur pour compresser et vers l'extérieur de l'intérieur pour expanser. De cette manière, la gravité contrôle la lumière par le contrôle de sa courbure, et l'Esprit contrôle également la gravité en limitant les deux poussées vers l'extérieur vers les plans miroirs du cube de courbure nulle dont nous tirerons le maximum plus tard. (Voir Figs. 30, 31, 32 et 33). Ceci est en opposition totale à la loi de la gravité Newtonienne qui prétend que la gravité tire vers l'intérieur vers un centre et que la matière attire la matière. Il est également en opposition à la seconde loi de la thermodynamique qui prétend que l'énergie ne peut pas monter mais seulement descendre.

Dans les pages suivantes, nous allons donner sept nouvelles lois de la thermodynamique qui sont en accord avec les formulations de la Nature. Nous allons vous expliquer clairement la nature de la lumière, qui est de donner extérieurement d'elle-même en conformité avec le principe de l'amour sur lequel l'univers est fondé. Nous allons également expliquer pourquoi plus la Nature donne de la lumière d'amour à partir d'elle-même dans le seul et unique sens du mouvement, plus intense est cette lumière et cette chaleur. La réaction opposée au donner n'est pas le recevoir; c'est le redonner, comme la vie donne à la mort et la mort à la vie redonne.

Dans les faits, il n'y a aucune attraction vers l'intérieur de la lumière vers un centre, ni ces effets tels qu'attraction ou répulsion de la matière (la lumière s'entend) vis-à-vis d'une autre matière. Nous savons que cette déclaration va provoquer une tempête de protestations du scientifique et du profane aussi bien, mais si les deux retiendront leur jugement jusqu'à ce que nous analysions les lois de Coulomb et de Newton, nous dissiperons ce mystère.

Aucun scientifique ne peut créer de l'énergie en tirant vers l'intérieur de l'intérieur.

Elle doit être produite en poussant vers l'intérieur de l'extérieur, comme un pneu d'automobile est gonflé. Cela signifie par compression. Si le pneu était fait d'un métal qui ne pourrait être éclaté par cette poussée compressive vers l'intérieur, cela l'amènerait à créer un anneau de lumière visible intensément chaude en son centre et la densité serait alors augmentée intérieurement, tout comme les étoiles et les planètes augmentent leurs densités dans le sens intérieur. La science a déjà fait ceci, mais n'admet pas que l'énergie ainsi créée a été projetée dedans, car elle affirme que la matière elle-même est l'énergie.

La science crée le conditionnement d'air et la réfrigération de cette façon. En suivant le procédé de congélation à près du zéro du froid absolu, elle peut aussi multiplier le pouvoir de conductivité de ces métaux mous comme l'aluminium pour égaler celle des métaux plus durs tels que le cuivre.

De nombreux laboratoires l'ont déjà fait, et la Du Pont Company a créé ce qu'elle appelle les nouvelles substances non-conductrices par le sens opposé de l'expansion. Tous ces laboratoires ont été sur la voie vers une solution du principe de la transmutation, mais, malheureusement, ne sont pas conscients de cela. En outre, ils ont également été sur la voie du contrôle de la gravité, ce qu'un certain éminent scientifique a dit coifferait toutes les découvertes en donnant à l'homme un contrôle illimité sur la matière. La science a depuis longtemps été au contrôle de la gravité, mais est, malheureusement, aussi inconsciente de cela.



Fig. 30

La seule façon dont la Nature ou l'homme peut produire de la lumière visible est de comprimer une grande superficie de rayons invisibles en une petite superficie en la focalisant sur un point. Ceci produit une forme conique telle qu'un cyclone. Sa vitesse de mouvement toujours croissante génère une énergie multipliée qui se divise ensuite pour irradier de nouveau cette lumière dans l'espace froid.

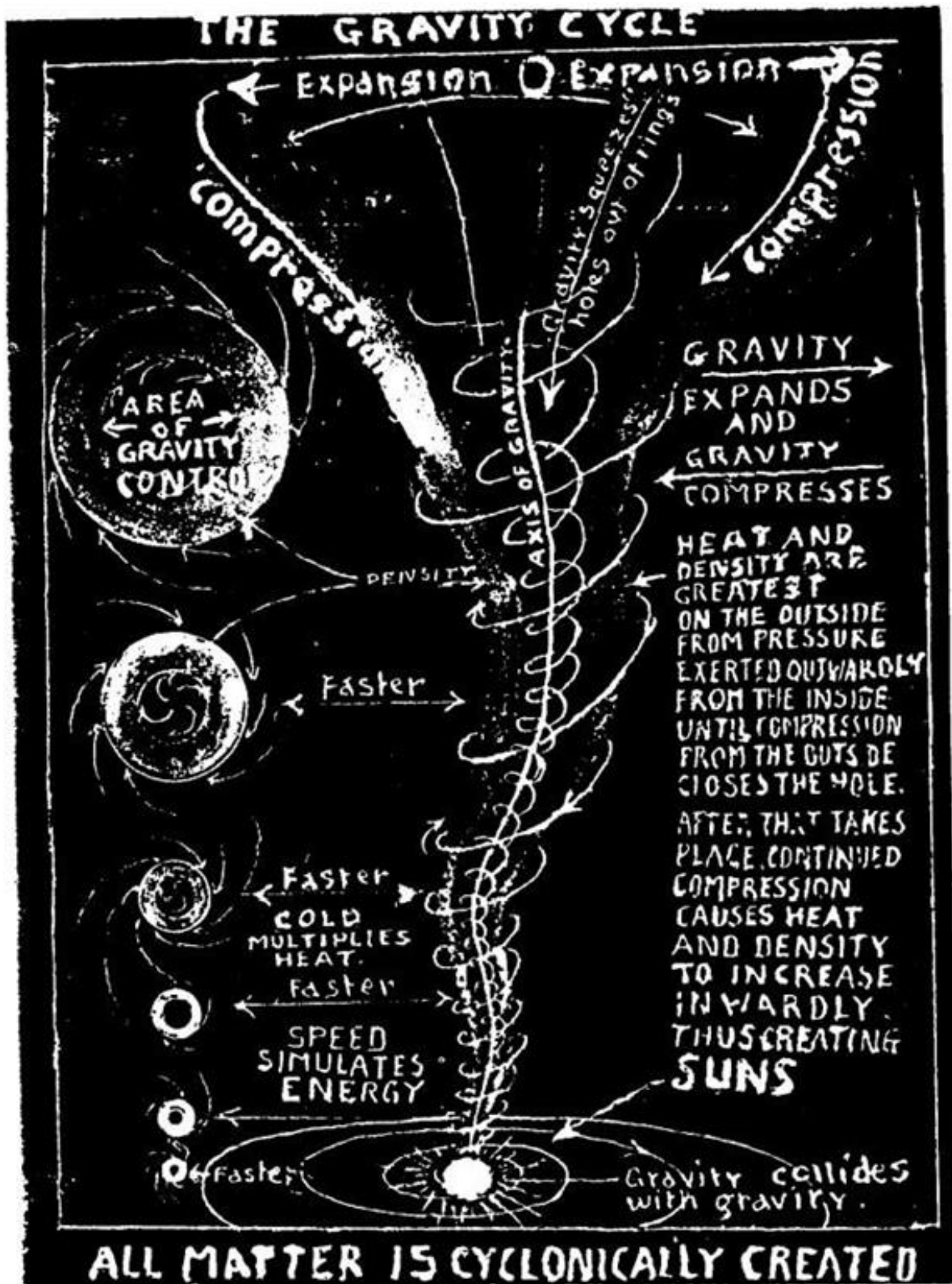

FIG. 31

La section verticale au-dessus du cyclone représenté sur la page opposée illustre à la fois les processus de compression et d'expansion de la Nature qui se retrouvent dans chaque effet de mouvement, inspiration et expiration, vie et mort, croissance et décroissance, et bien d'autres.

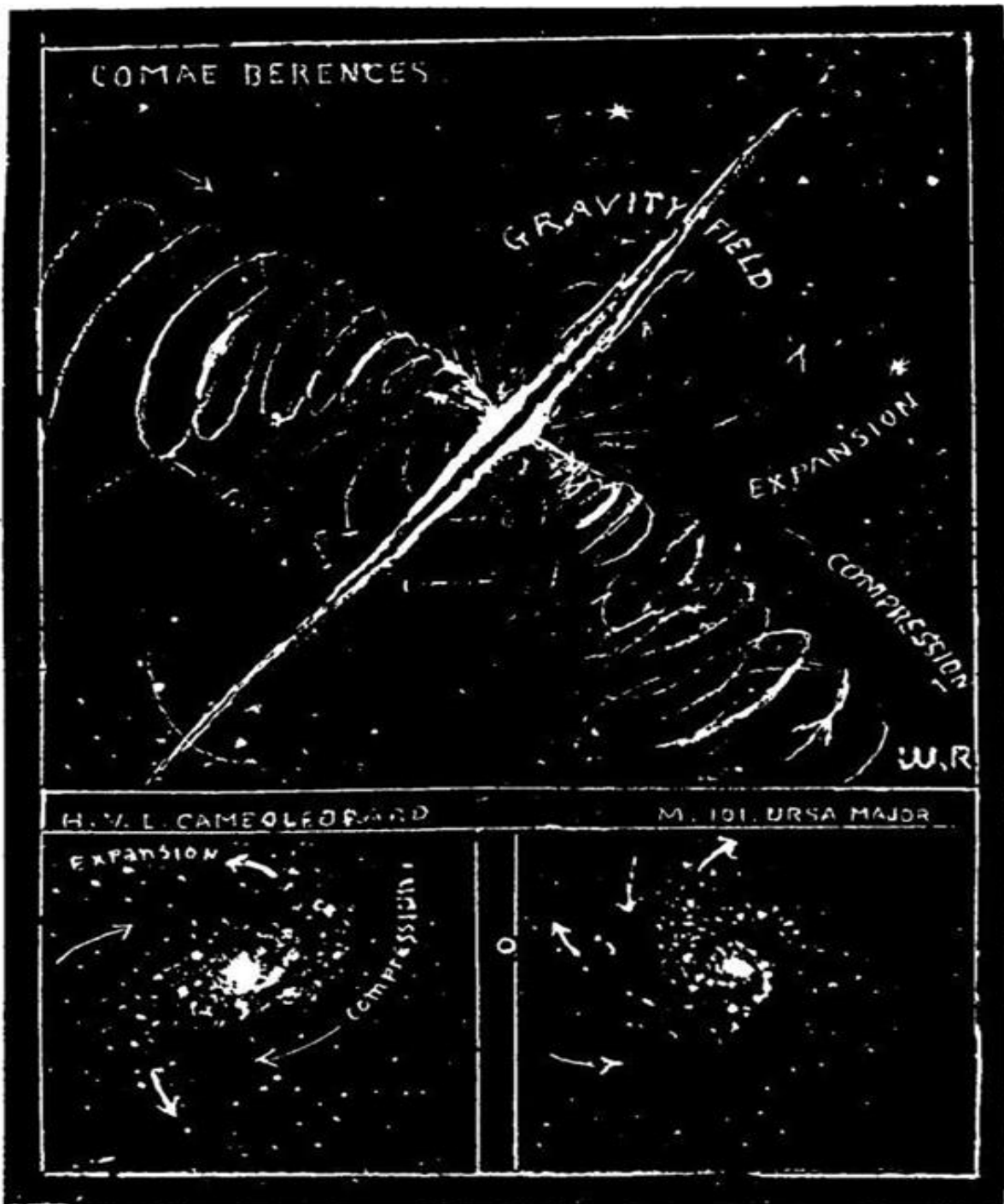

FIG. 32

Ce qui précède représente deux cyclones en collision, comme celui en collision avec la terre tel que représenté sur les fig. 30 et 31. Cela nécessite de pousser extérieurement à partir de l'espace froid vers l'intérieur pour générer de la chaleur, puis pousser vers l'extérieur depuis l'intérieur pour irradier de la chaleur vers l'espace froid. Constatez la poussée énorme de la chaleur depuis la couronne solaire.

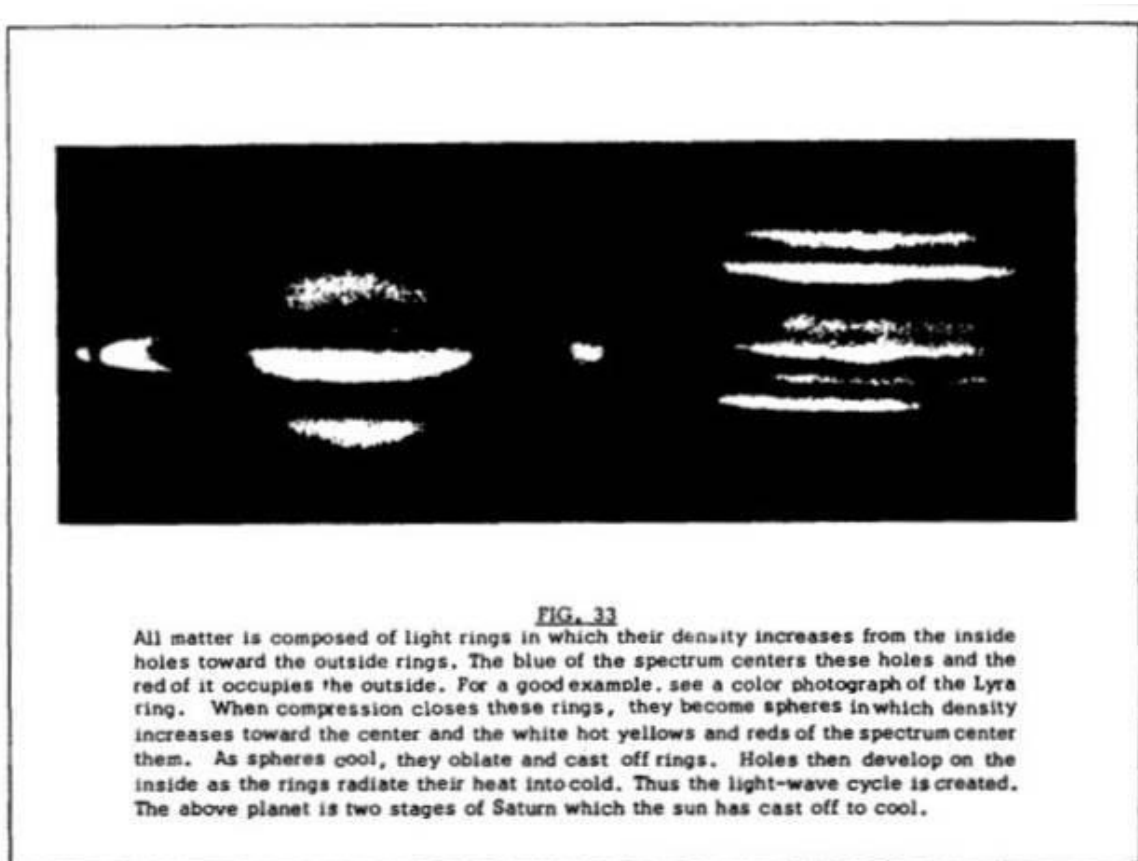

Fig. 33

Toute matière est composée d'anneaux de lumière à l'intérieur desquels leur densité augmente à partir des trous intérieurs vers les anneaux extérieurs. Le bleu du spectre centre ces trous et son rouge occupe l'extérieur. Pour un bon exemple, observez une photographie en couleur de l'anneau de la Lyre. Quand la compression ferme ses anneaux, ils deviennent des sphères à l'intérieur desquelles la densité augmente vers le centre et les jaunes blancs et rouges chauds du spectre les centrent. À mesure que les sphères refroidissent, elles s'aplatissent et rejettent des anneaux. Des trous se développent alors à l'intérieur à mesure que les anneaux irradient leur chaleur en froid. Ainsi est créé le cycle de l'onde-lumière. La planète au-dessus est à deux stades de Saturne que le soleil a rejeté pour être refroidie.

Les diagrammes donnés ici expliquent plus pleinement que les mots comment la direction de poussée extérieure contrôle les deux directions apparemment opposées de compression et d'expansion, centripète et centrifuge, dans le sens des aiguilles d'une montre et le sens inverse, intérieure et extérieure, réfractive et diffractive, et les paires d'opposés conductrices et inductives, pour lesquelles l'équivalent mental est concentratif et déconcentratif. Ceci est apparemment incroyable, car chaque paire d'opposés a une direction de quatre-vingt-dix degrés par rapport à son axe de rotation. Chacune est la réaction de l'action de l'autre.

Gardez toujours à l'esprit notre nouvelle loi des cycles qui dit que la **compression chauffe pour refroidir et l'expansion refroidit pour à nouveau chauffer**. Ou elle peut être présentée de cette façon: le froid génère de la chaleur et la chaleur irradie de la chaleur pour refroidir. Cela vaut pour l'échange entre toutes les paires d'opposés.

Par exemple, la force centripète comprime et la force centrifuge expande pour compresser de nouveau -- et, l'homme travaille pour se reposer et se repose pour travailler à nouveau. Toutes ces paires d'opposés expriment leurs forces à des angles de quatre-vingt-dix degrés par rapport à leurs axes de rotation. Même l'homme se couche pour se reposer et se met debout pour travailler à nouveau.

Le concept de l'univers en expansion, sans le pouvoir de générer un flux montant d'énergie ainsi que pour l'expanser en une mort thermique, est intenable. Nous le répétons encore une fois que la science le fait tous les jours depuis les débuts des laboratoires.

Je crois qu'ici est une bonne page pour mettre fin à ce chapitre et prendre une pause. Merci de votre attention. Je voudrais écrire encore aujourd'hui, s'il te plaît.

JE SUIS --- GERMAIN

CHAPITRE 2

ENREG. N° 4 GERMAIN

MERCREDI, LE 28 AOÛT, 1991; 12H43. L'AN 5, JOUR 012.

UNIVERS EN EXPANSION

Le concept de l'univers en expansion est né de la croyance actuelle que l'univers a été créé il y a des éons par un effet cataclysmique créant une boule de chaleur qui est maintenant en expansion dans le néant présumé de l'espace.

Dire que l'univers va "mourir" parce que LA LUMIÈRE QUE DIEU EST va s'éteindre équivaut à dire que Dieu, son Créateur, va mourir ou cesser de penser. Vous ne diriez pas de vous-même que vous allez mourir si vous cessez de penser. Ou, dans une veine plus humoristique -- peut-être que tout le monde, en général, est déjà "mort" puisque nous voyons très peu de signes d'une véritable "pensée". Ce concept n'est pas digne des hommes intelligents, raisonnants.

En étudiant nos diagrammes, par conséquent, prenez une note spéciale du fait que les axes de toutes les ondes qui compriment ou génèrent sont à des angles de quatre-vingt-dix degrés par rapport à celles qui expansent ou irradient.

LA LOI DE COULOMB

La Loi de Coulomb soulève les questions les plus marquantes de tous les temps, des questions que les plus grands logiciens de l'histoire ont été incapables de résoudre. Les mathématiques ne sauront pas les résoudre avec des équations qui ne sont que des hypothèses. Aucun humain ne peut résoudre ce mystère suprême, sauf celui qui connaît la Source et la CAUSE Cosmiques de TOUTES choses.

Il n'est pas étonnant que Newton ait été trompé. Ses sens ont perçu qu'une pomme est tombée AU sol. Il n'a pas perçu que quand la pomme est tombée, son égale en potentiel est montée simultanément DU sol et séquentiellement l'ensemble de la pomme est monté DU sol et son potentiel égal est tombé SUR ce dernier.

La loi se lit comme suit: Les pôles identiques se repoussent et les pôles opposés s'attirent.

Coulomb utilise le terme "magnétisme" selon "L'HYPOTHÈSE" que cet univers en est un d'électromagnétique, mais cela signifie "matière", ce qui est le terme utilisé par Newton. Tous les deux ont négligé le fait essentiel qu'il y a un zéro d'attraction et

de répulsion entre les étoiles ou les planètes et entre les pôles d'un aimant. Les astronautes constatent cette position zéro, mais ils ne l'appellent pas "magnétisme"; ils l'appellent "GRAVITÉ" et c'est ce qu'elle est. La limaille de fer n'adhérera pas au centre d'une barre aimantée. Les manuels montrent qu'elle adhèrera seulement aux pôles.

Il semble aussi illogique que Coulomb ait supposé que la limaille de fer était attirée par la barre aimantée -- qui devrait plutôt être appelée "barre de gravité" -- comme cela l'est pour Newton d'avoir supposé que la pomme qui est tombée a été attirée par la terre. L'un ou l'autre avait-il dit que tant la pomme que la limaille ont été projetées là par la force de compression exercée de l'extérieur dans la direction intérieure, au lieu d'attraction vers l'intérieur de l'extérieur, aurait eu droit à des regards vides et n'aurait pas été écouté.

Telle est la bonne explication à cela, quoi qu'il en soit, et il est de notre responsabilité de l'expliquer aussi clairement que tout scientifique d'aujourd'hui à l'esprit ouvert VERRA comment systématiquement cela correspond au modèle simple de la Nature.

Une meilleure connaissance de l'onde-lumière et ses cycles est donc nécessaire car nous disons encore que les secrets de l'univers se trouvent dans l'onde. Comme les ondes-lumières ont leur pouvoir multiplicateur de neuf octaves pour amener la lumière invisible de chaleur négligeable à devenir des soleils et nébuleuses visibles intensément chauds, et comme la Science Internationale ignore encore ce processus, nous sommes en train de le révéler comme notre démarche étape-par-étape de finalisation de notre feuille de route vers l'espace.

Jusqu'à présent, nous avons dit que l'univers est constitué de L'UNIVERS INDIVISÉ DE REPOS ET DE L'UNIVERS DIVISÉ DE MOUVEMENT. Le premier Illuminé connu, le Krishna de la Bhagavad-Gita, a utilisé le terme, encore et encore. Il est incomplet, cependant. Il ne représente que la moitié du cycle d'onde. Jusqu'à présent avant ces écrits, nous ne l'avons pas complété parce que ni vous ni la Science n'étiez prêts à le recevoir. De récentes découvertes dans les laboratoires du monde ont indiqué que la Science est maintenant prête pour un nouvel apport car ceux qui reconnaissent les mécanismes ont développé des choses assez graves et spectaculaires grâce à cette compréhension. Rappelez-vous -- la vérité d'un fait scientifique marche pour le juste et l'injuste, et jusqu'ici, la haute technologie a été lancée pour tromper et illusionner, détruire et favoriser l'intention maléfique. Il est temps pour l'Homme de se réveiller et de prendre le contrôle et retourner la CONNAISSANCE à L'INTENTION ÉCLAIRÉE.

Il y a quelques vrais "miracles" qui paraissent sortir des laboratoires et des scientifiques honnêtes qui osent parler ouvertement confirment le fait que cette toute nouvelle Cosmogonie est progressivement en train d'être comprise dans les milieux

scientifiques. C'est une des principales raisons POUR LAQUELLE LES MÉDIAS ET LA PRESSE DEVAIENT ÊTRE PLACÉS SOUS UN CONTRÔLE TOTAL ET RÉDUITS AU SILENCE.

La description complète de l'onde est L'UNIVERS INDIVISÉ ET DIVISÉ-MULTIPLIÉ. Ceci complète le cycle. L'UNIVERS DIVISÉ ne représente qu'une oscillation du pendule cosmique. Il n'explique pas ses innombrables répétitions qui vous ont donné un univers qui n'avait eu aucun commencement et n'a pas de fin.

Ce nouveau principe bidirectionnel représente l'oscillation invisible simultanée du pendule de son zéro d'immobilité à son focus de compression et inversement grâce à l'expansion. Il représente également le principe de nullité qui fait de cet univers, un d'imaginé dans lequel toute occurrence n'importe où est annulé par son équivalent "non-occurrence" partout.

Il représente l'univers de film d'illusion que beaucoup de grands penseurs ont suggéré comme une probabilité car si la lumière du cinéma de l'homme était éteinte, les silences séquentiels qui constituent l'illusion du mouvement disparaîtraient. Ainsi disparaîtraient également dans l'espace vide, les ondes-lumières séquentielles du Cinéma Cosmique de la pensée du Créateur.

En clôturant ainsi la discussion sur la Loi de Coulomb, je le répète encore une fois:

CHAQUE ACTION-RÉACTION DE MOUVEMENT D'ONDE EST ANNULÉE PENDANT QU'ELLE SE PRODUIT, EST RÉPÉTÉE COMME ELLE A ÉTÉ ANNULÉE, ET EST ENREGISTRÉE PENDANT QU'ELLE EST RÉPÉTÉE.

LES SOLÉNOÏDES IMPROPREMENT ENROULÉS

Un autre échec de la science internationale est de ne pas avoir découvert que les solénoïdes de ses laboratoires de recherche sont improprement, donc inefficacement, enroulés. Mr Tesla a-t-il réalisé cela? En effet, il s'en est rendu compte et c'est là où le vrai coup a été monté pour se débarrasser de lui.

N'ayant pas découvert que l'univers est un univers optique de lumière contrôlée par la gravitation au lieu d'un d'électromagnétique, elle a enroulé ses bobines de façon cylindrique au lieu de la forme conique. En outre, elle les a enroulées sans prendre compte des collisions qui nécessitent les sens horaire et antihoraire opposés pour que chaque bobine crée une puissance maximale de gravité sans violer le sens unique de la Nature. Le diagramme montre comment elles devraient être enroulées. (Voir Fig. 34)

En outre, elle n'a pas découvert qu'il y a quatre paires de pôles de gravité sur chaque barre de gravité au lieu de seulement une paire à ses extrémités. Il DOIT y en avoir pour expliquer la puissance de multiplication et de division de l'octave que l'onde est créée pour réaliser. Ces quatre paires focales sont situées de chaque côté de son zéro de centrage, le carré de la distance l'une de l'autre. Elles ne créent pas seulement les éléments de lumière et de chaleur comprimées, mais créent aussi le spectre qui est la mesure de la chaleur, étant également les principes de sexe et de vie de la Création. Les deux zéros des extrémités représentent les gaz inertes de leurs octaves et le zéro de centrage marque le point de collision de la chaleur maximale. Le soleil et toute matière moindre sont créés et intensifiés à partir des cathodes aux anodes. (Voir Fig. 29A)

Le diagramme (34, 34A et 35) indique comment la Nature enroule ses bobines, tout autour de leurs axes allant dans le même sens mais chaque bobine ayant une direction dans le sens horaire à partir d'un centre et un sens antihoraire à partir de l'autre. Cela représente un équateur pour les extrémités d'expansion, les cathodes de l'espace froid, et un autre équateur pour les extrémités de compression, les anodes des soleils incandescents. Un peu de considération accordée à ce processus de la Nature permettra de dissiper tout émerveillement quant à la source de l'énergie du soleil et, aussi, cela rendra compte de la courbure de gravité dans l'espace. On notera que la Fig. 35 met en parallèle le même effet dans l'union des sexes.

Il est un axiome de la science qui dit que plus de puissance ne peut être prise d'un générateur que celle qu'il y met. Considérons ceci attentivement. Tout ingénieur électrique pourrait raisonnablement se demander POURQUOI ces solénoïdes donnent plus d'énergie que ce que votre centrale électrique y met. La réponse remonte au principe de l'immobilité INDIVISÉE et aux paires d'opposés qui constituent l'univers DIVISÉ en mouvement. Les soleils de la Nature sont le résultat d'un mouvement maximal et d'un maximum de chaleur. Vos planètes ne reçoivent pas cette chaleur maximale de vos soleils. La chaleur qu'elles reçoivent a été divisée par sa radiation. Si votre Terre recevait toute la chaleur indivisée, elle serait tout aussi chaude, et il en serait de même pour toutes les autres planètes.

Vos centrales électriques nationales sont les prototypes de vos soleils. En elles se trouve le maximum de chaleur que le voltage de l'électricité utilisée leur donnera. Cela peut être des milliers de kilowatts. Cette énergie est divisée en des millions de lumières et de prises électriques dans une ville ou une localité. Si chacune de ces lumières et prises électriques recevaient la pleine puissance de leur générateur, elles brûleraient comme les planètes le feraient si elles recevaient l'énergie indivisée largement distribuée reçue de leur "générateur de ville".

Le même principe vaut pour l'énergie d'un homme. Lui aussi, ne peut donner plus d'énergie à toute tâche qu'il n'a reçu pour construire son corps; cela est vrai, mais il ne donne pas sa pleine énergie à de petites tâches comme l'ouverture d'un œuf ou le polissage d'une fenêtre, autrement il les détruirait. Ils reçoivent également son énergie plutôt divisée. Soulever 450 gr ne demande qu'un peu de cette énergie qui est en lui, mais soulever 68 kg pourrait exiger tout cela.

Ainsi, cela demeure-t-il avec les centaines de prises secteurs qui constituent votre demeure. Vous ne pouvez puiser en elles que l'énergie divisée qu'elles reçoivent de votre centrale domestique, mais si vous prenez dix de ces prises électriques et les connecter avec une série de bobines coniques, vous pouvez chauffer un disque d'acier jusqu'à l'incandescence à leurs centres de gravité avec la bobine elle-même tout en créant des unités de chaleur avec le courant au niveau des points d'anode où le courant entre en collision.

De cette manière, vous avez pris plus de chaleur de vos prises électriques actuelles que ce qu'elles vous ont donné.

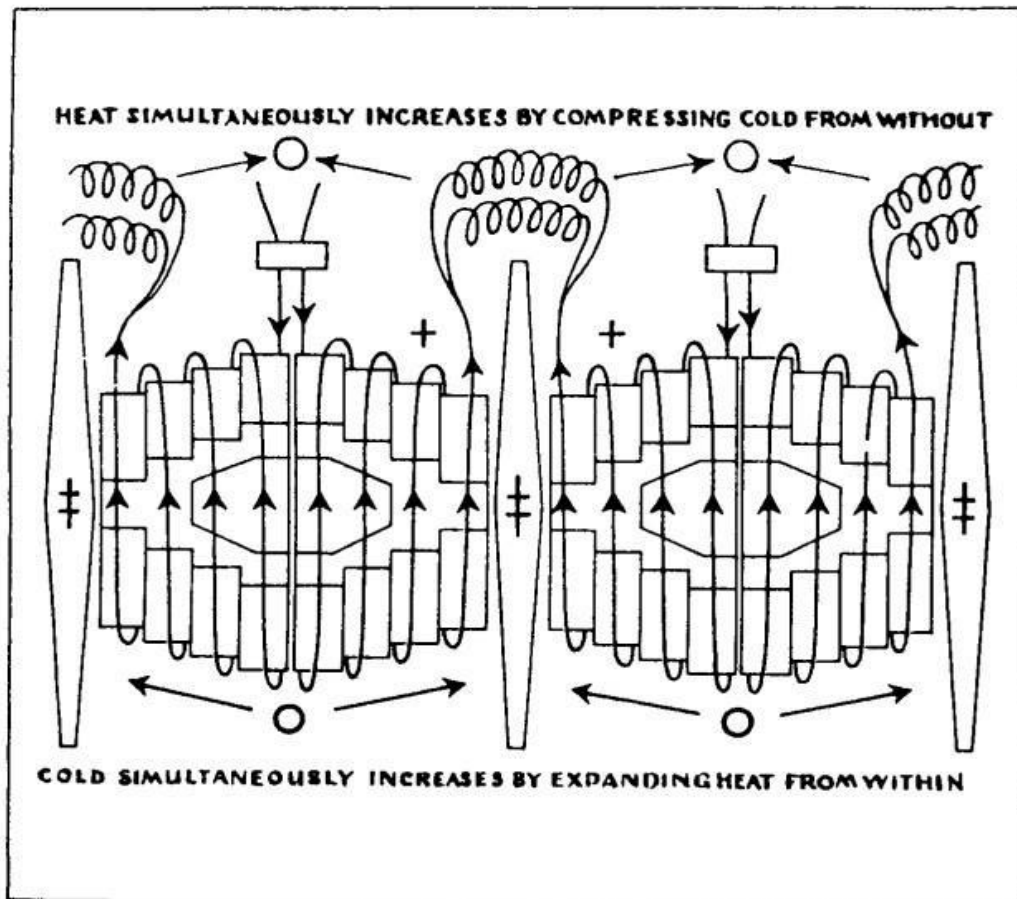

FIG. 34

This is to demonstrate Nature's way of winding her solenoids. She uses but one direction for compression and the same one for expansion, for compression thrusts inward from without and expansion thrusts outward from within. There is no force in Nature which pulls inward from within. Gravity accounts for that force. Therefore, Newton was in error when he said that gravity pulls inward from within.

Note that the steel core is conical. Power multiplies that way. Also note that the wiring divides in the middle of the coil and increases its turns in the direction of compression. Gravity heats that way. That is the way suns come into being. That is the way anodes multiply from cathodes. From anodes to cathode zeros, the direction is counter-clockwise and from cathodes to anodes, the direction is clockwise as it is in suns and planets.

By omitting the centering units, power can be generated for heat and light in homes and cities. By including them, they will become incandescent and that gravity heat could be enclosed in a boiler to which heat units would also be attached and thus become a reactor as powerful as an atomic reactor, according to the number of coils used, in series, by leading to a steam turbine. Atomic reactors could then make use of this principle and without the danger of using atomic power.

Fig. 34

Ceci est pour démontrer la façon dont la Nature enroule ses solénoïdes. Elle utilise un seul sens pour la compression et le même pour l'expansion, car la compression pousse vers l'intérieur à partir de l'extérieur et l'expansion pousse vers l'extérieur de l'intérieur. Il n'y a aucune force dans la Nature qui tire vers l'intérieur de l'intérieur. La gravité explique cette force. Par conséquent Newton était dans l'erreur quand il a dit que la gravité tire vers l'intérieur de l'intérieur.

Notez que le noyau d'acier est conique. La puissance se multiplie ainsi. Notez également que le câblage se divise au milieu de la bobine et augmente ses spires dans le sens de la compression. La gravité chauffe ainsi. C'est ainsi que les soleils naissent.

C'est ainsi que les anodes se multiplient à partir des cathodes. Des anodes aux zéros cathodiques, la direction est dans le sens inverse des aiguilles d'une montre et des cathodes aux anodes, la direction est dans le sens des aiguilles d'une montre comme dans les soleils et les planètes.

En supprimant les unités de centrage, l'énergie peut être générée pour la chaleur et la lumière dans les maisons et les villes. En les incluant, elles deviendront incandescentes et ce battement de gravité pourrait être enfermé dans une chaudière à laquelle des unités de chaleur seraient également attachées et ainsi elle deviendrait un réacteur aussi puissant qu'un réacteur atomique, selon le nombre de bobines utilisé, en série, conduisant à une turbine à vapeur. Les réacteurs atomiques pourraient alors utiliser ce principe et sans risque de l'utilisation de la puissance atomique.

THE SPIRALING THOUGHT/LIGHT WAVES OF CREATION REVOLVE AROUND THE ZERO STILLNESS (GRAVITY) CENTERING, CONTROLLING, BALANCING, THE FORCE OF GRAVITY IS BY COMPRESSION TOWARD THE INSIDE FROM THE OUTSIDE NOT BY PULLING FROM WITHIN.

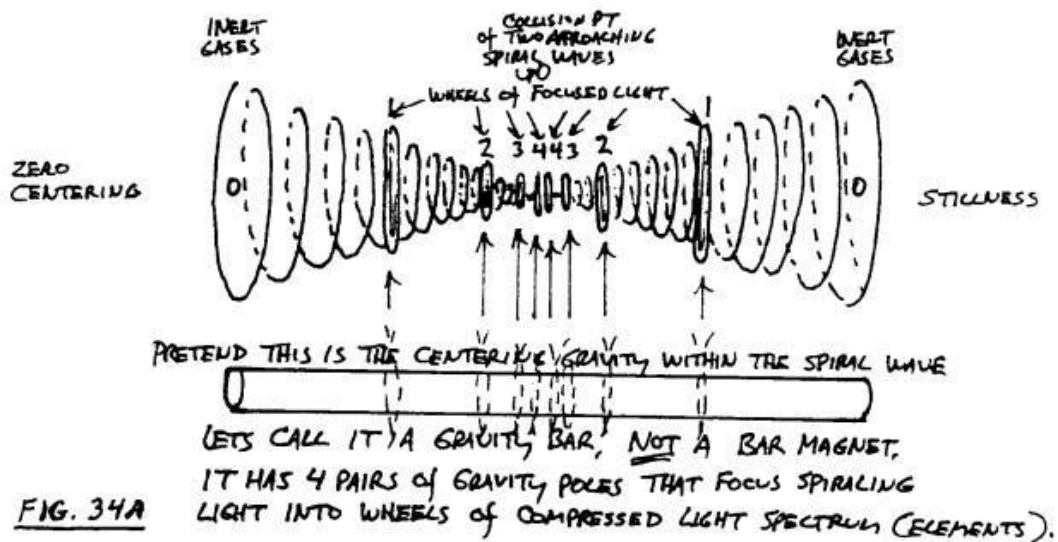

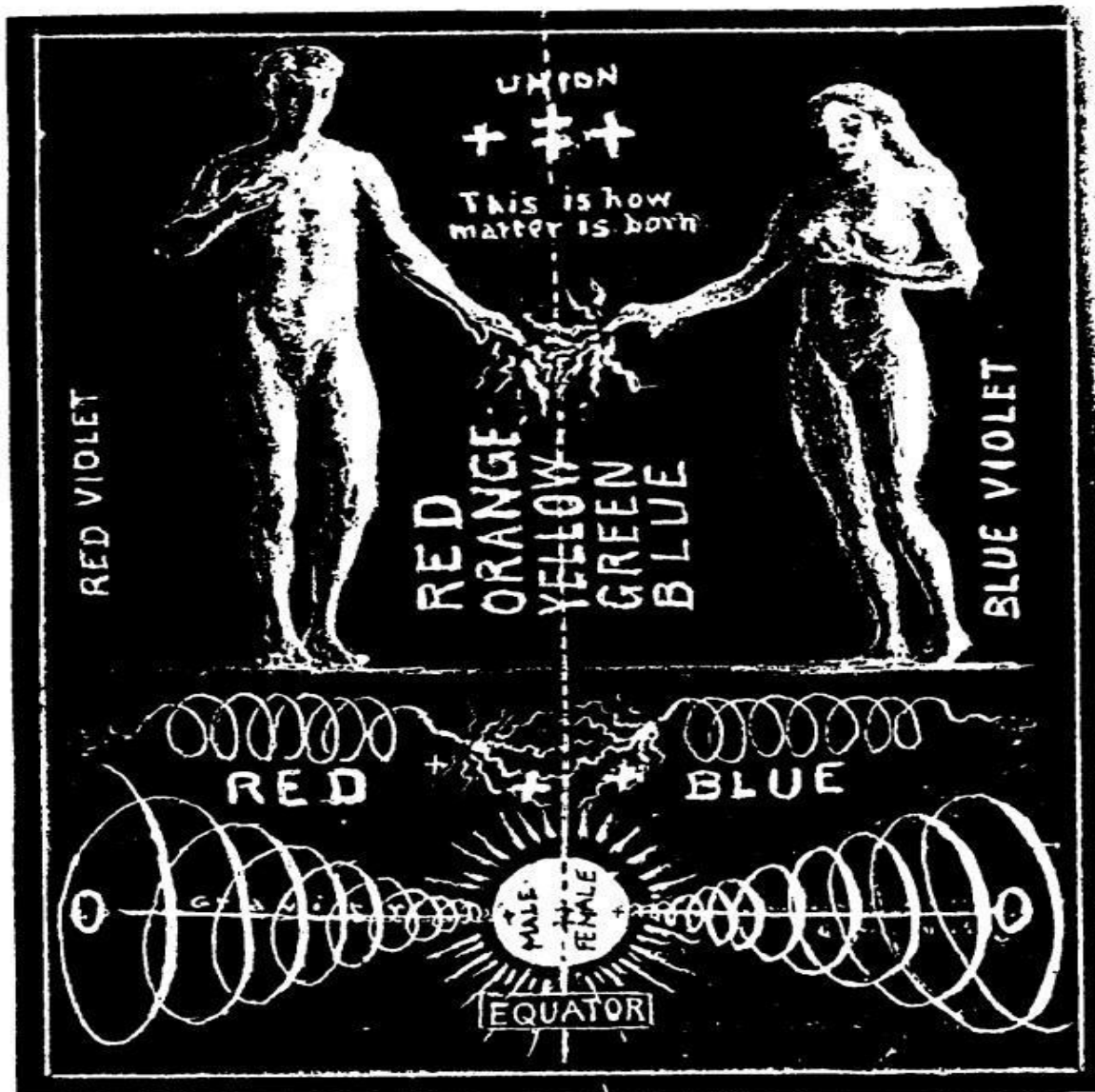
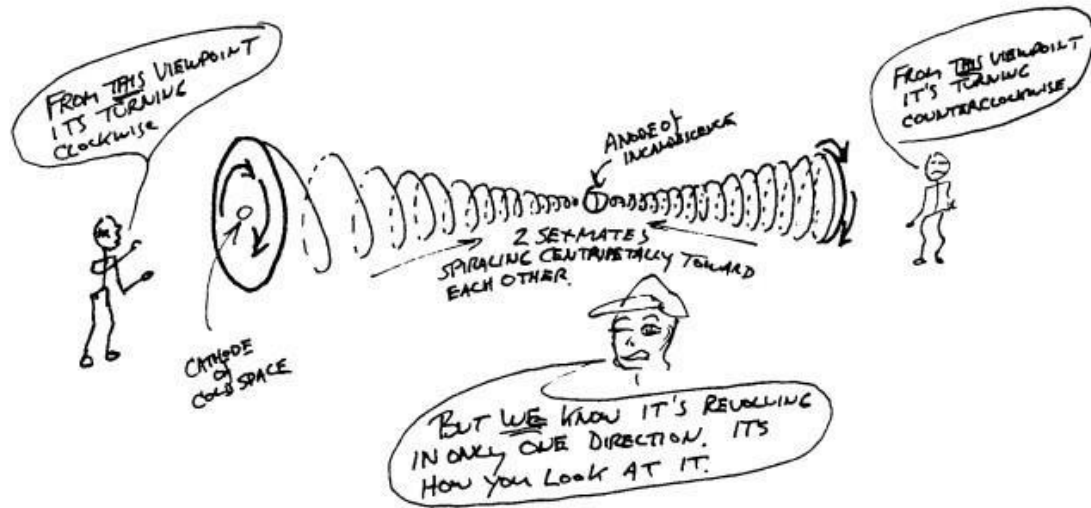

FIG. 35

This illustrates the parallel effect of the properly wound solenoid coil in the sex principle of Nature. It also indicates its relation to the spectrum of the sun in which the white-centered yellows divide the red and blue sides of the sun.

FIG. 35

Ceci illustre l'effet parallèle du solénoïde correctement enroulé dans le principe de sexe de la Nature. Il indique également sa relation au spectre du soleil dans lequel les jaunes centrés du blanc divisent les côtés rouges et bleus du soleil.



A PAIR OF OPPOSITES EXTENDING TOWARD EACH OTHER FROM THE UNDIVIDED STILLNESS,

Fig 35A

THÉORIE DE LA STRUCTURE ATOMIQUE DE RUTHERFORD-BOHR

Penchons-nous sur cette théorie car vu que nous concluons cette leçon, nous devons remettre en question la validité de cette théorie de la structure atomique de Rutherford-Bohr.

Les pages précédentes décrivent un univers cohérent de mouvements de basculement du pendule cosmique qui n'ont aucune ressemblance avec le schéma familier que nous publions ici. (Voir Fig. 36)

Permettez-nous de questionner cette théorie. Elle affirme que chaque atome possède un noyau qui est maintenu ensemble par une certaine mystérieuse "colle", mais aucun scientifique n'a encore découvert ce qu'est cette "colle". Chaque scientifique sait, toutefois, qu'une pompe à compression ne produira pas seulement de la chaleur mais la maintiendra comme une seule masse, et qu'une pompe à vide en retirera la chaleur et produira du froid.

Pourquoi chercher plus longtemps cette "colle" puisque la **compression** se trouve à la fin de cette recherche inutile? La Science affirme également que ses noyaux sont entourés par différentes couches d'électrons qui gravitent autour d'eux dans certaines couches numériques dans des plans ne coïncidant pas avec l'équateur de son noyau. La Nature n'offre pas de précédent pour une telle action particulière. Soleils et planètes sont entourés uniquement par des anneaux qui tournent autour de leurs équateurs. Ces anneaux s'enroulent en planètes quittant progressivement leurs plans de naissance, comme les planètes extérieures au-delà de Mercure l'ont fait et comme Mercure aussi le fera. Elles tournent toujours autour de leurs soleils centrants, mais dans une direction vers l'extérieur et non à des niveaux fixes.

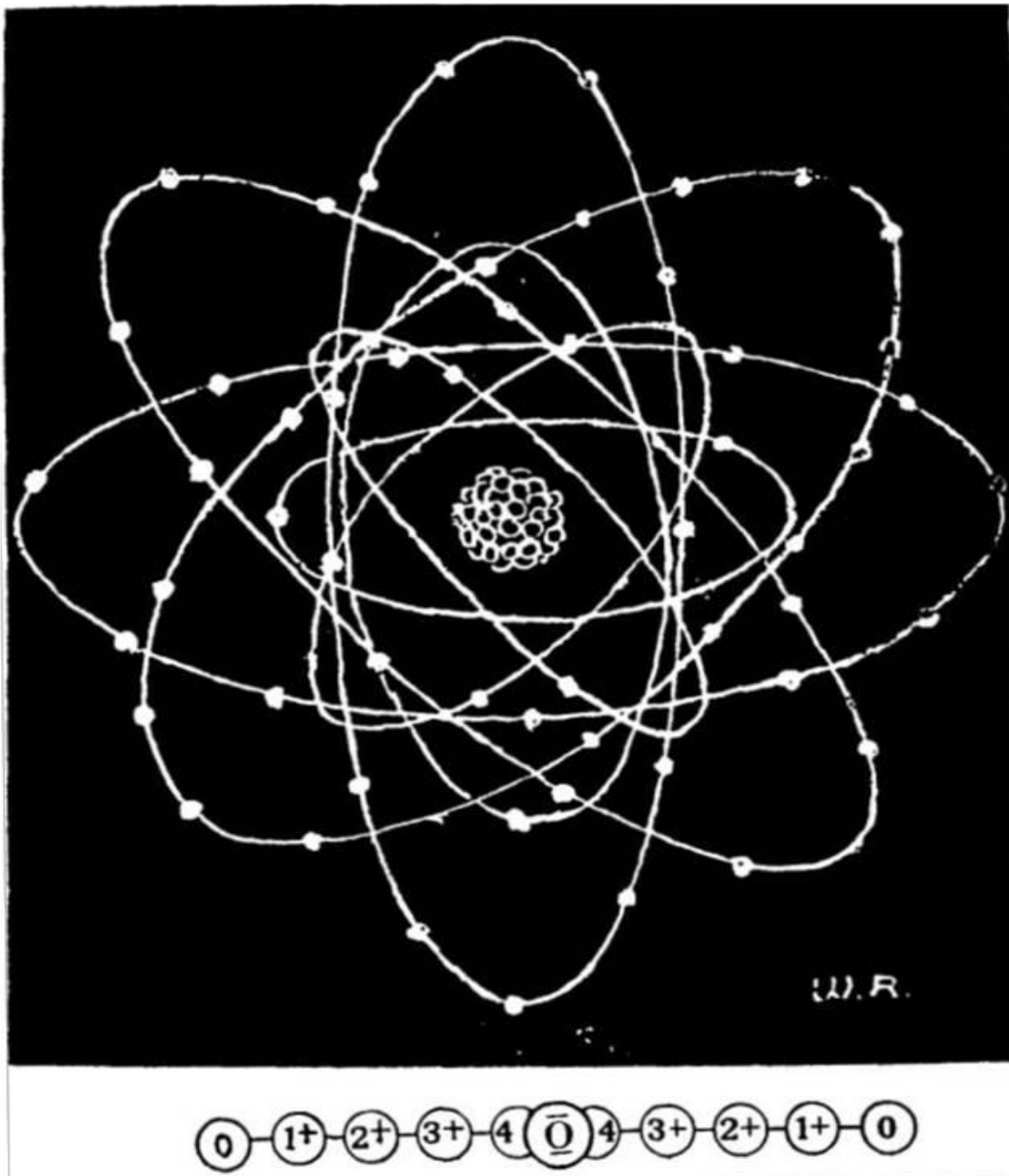

La nature n'a pas de précédent pour cette action car tout mouvement est en spirale. Le mouvement directionnel de toutes les planètes est centrifuge.

Si la science savait vraiment ce que sont les électrons, elle ne soutiendrait pas cette théorie pendant une seconde. Lorsque nous discuterons du nouveau tableau des éléments de "Russell", nous dirons ce qu'ils sont et cela va grandement aider la science dans le travail en matière d'électronique. Qu'il suffise ici de dire que les électrons ne tournent pas en orbites autour de quelque noyau. En fait, ils n'ont pas de noyau. Ils émergent des gaz inertes zéro de leur octave vers un noyau dans le premier élément de

leur quatrième octave -- comme le lithium émerge de l'hélium -- se multiplient ensuite dans un ratio de cube à chaque étape vers le carbone.

La science a déjà trouvé une telle particule qui agit comme un électron, mais est deux cents fois plus puissante. Plus de discussion à ce sujet est inutile à ce stade car si ce qui précède n'est pas suffisamment convaincant, un examen plus approfondi ne l'aidera pas mais aggravera l'incompréhension.

NOUVELLES LOIS DE LA THERMODYNAMIQUE

À mesure que nous avançons dans les nouvelles lois de la thermodynamique, je vais témoigner du respect et de la révérence à l'homme qui les a mises par écrit pour vous autres. Ce fut Walter Russell et il les a reçues directement de moi telles que je les écris aujourd'hui -- sauf que la sienne était une capacité de compréhension et non pas simplement comme un traducteur de l'information. Certains d'entre vous lisent ceci et disent: "Eh bien, alors cela n'est guère 'nouveau' parce que Russell est mort depuis longtemps". Combien d'entre vous les ont-ils comprises depuis le temps où Russell les a partagées quand il les a produites pour vous? Je m'en doutais -- presque personne! Votre monde aurait déjà fait marche arrière et se dirigerait vers Dieu, si vous les aviez comprises. La plupart d'entre vous lecteurs n'ont même jamais entendu PARLER DE RUSSELL, excepté à travers ces écrits ou dans la recherche à partir de ces écrits. Ah c'est bien triste car ces hommes sont venus à leur époque -- pour tester l'état de préparation; et l'ont toujours trouvé inexistant -- j'espère que cela n'arrivera pas, cette fois encore, car votre séquence d'événements exclut de "trainer" davantage les opportunités. LE TEMPS, C'EST MAINTENANT, FRÈRES HUMAINS -- IL EST UN TEMPS DE "SUCCÈS" OU "ÉCHEC".

Dans la dernière leçon, nous avons déclaré qu'un éminent scientifique a dit qu'il croyait que vous apprendriez bientôt à contrôler la gravité à la suite de quoi de merveilleux résultats suivraient. J'ai également relayé que la science a déjà été en mesure de contrôler la gravité depuis longtemps, mais ne sait pas qu'elle l'a fait. Voyons cela en donnant quelques exemples.

Un exemple frappant est la projection de satellites sur des orbites sans gravité autour de la Terre. Plus remarquable encore est le fait démontré que les astronautes peuvent accompagner ces satellites et réduire leur vitesse à volonté afin de les faire descendre au sol où les forces terrestres peuvent contrôler leurs zones d'atterrissage. Le fait même pour des équipes au sol de connaître leur position en tout temps est une autre conquête de la gravité. D'être en mesure de leur parler à de milliers de kms de distance est encore une autre conquête car, jusqu'ici, l'homme n'a été en mesure de parler à d'autres que par fil jusqu'à ce que la radio, la télévision et le radar aient été découverts.

J'utilise ces exemples car ceux-ci sont ce que vous-le-public êtes autorisé à voir et savoir. Il y a des choses incroyables qui vous sont cachées à dessein et pourtant il n'y a aucune utilité à utiliser ces choses comme exemple puisque vous n'avez rien auquel relier l'information.

Tout cela s'est développé à partir de la conquête de la gravité par l'avion lui-même. Un tel miracle aurait été considéré comme une impossibilité durant la fin du siècle dernier. Une citation familière était alors: "*Vous ne pourriez faire plus que cela, pas plus que vous ne pourriez voler*". Cette phrase semblerait étrange à la génération future.

Quel plus grand miracle dans la conquête de la gravité pourrait être considéré par l'homme que le pouvoir de lancer des fusées et des missiles explosifs à des milliers de kms dans l'espace et contrôler l'endroit de l'autre côté de la terre, ou de l'autre côté de ses pôles, où ceux qui les ont projetés désirent les voir atterrir? Tout aussi grande est la puissance d'un adversaire pour répondre à ces missiles, auxquels ils peuvent répliquer dans les airs à de grandes distances à partir de leur point de projection, avec d'autres.

Cela est déjà une telle capacité banale qu'il devient totalement ridicule que vous-le-public goberiez de tels mensonges comme ce qu'il est arrivé en Irak. Actuellement, il est dépeint une installation du canon de "Bull" géant en Irak qui occupe tout le flanc d'une colline -- ouvertement visible. Comment est-ce que les mosquées ont été frappées, logements et abris -- et les installations nucléaires et des choses telles que le canon de Bull ne l'ont pas été ??? L'Amérique, seule, a des capacités satellitaires mises en place pour votre contrôle par les Banquiers (appelées Star Wars Defense System) qui permet de lire une carte de visite d'une personne en particulier depuis l'orbite. La même chose pour les signaux sonores -- donc devinez QUI EST EN TRAIN DE TROMPER QUI!

La conquête de la gravité par liquéfaction des gaz, même en des gaz inertes, est encore une autre impossibilité apparente car il s'agit d'une inversion du processus de chauffage de la Nature, tout comme la solidification des métaux mous en plus durs de plus grande conductivité est une preuve supplémentaire du pouvoir accru de l'Esprit/Mental de l'homme.

Même la capacité de créer des carburants qui lancent ces missiles et satellites est un autre des miracles de l'homme. C'est également un processus de transmutation car cela divise les éléments mêmes pour obtenir cette partie d'entre eux qui sert leur but et rejette les autres parties.

Comme dernier exemple des nombreuses utilisations du contrôle de la gravité qui pourraient être citées, c'est le pouvoir de la science de prendre des éléments des octaves supérieures, tels que le zirconium que la gravité a multiplié par son pouvoir de

compression, et en faire des transistors. Ceux-ci agissent des milliers de fois autant que les vieux accumulateurs "électriques", mais aucun scientifique ne penserait à la GRAVITÉ comme étant sa CAUSE. C'est parce que la science pense à la gravité dans le concept Newtonien. Les fabricants d'ordinateurs ont été rendus capables de faire de grandes choses avec la gravité et simplifier leurs machines grâce à cela. Eux aussi, cependant, ne sont pas au courant de la véritable nature de la gravité.

Jusqu'à il y a un siècle, l'homme n'a pas commencé à faire un usage remarquable du pouvoir de contrôle de la gravité. Dieu seul avait ce pouvoir. Lorsque le moteur à vapeur a été inventé, ce pouvoir de Dieu a commencé à se multiplier dans l'homme. Voilà ce que Dieu veut pour l'homme qui a été créé pour manifester son Créateur sur Terre. Le but suprême de Dieu pour l'homme est son omnipotence et son omniscience propres. L'homme a déjà l'omniprésence de Dieu, car toute sa pensée et son action s'étendent à l'étoile la plus éloignée et finissent en lui-même. Cela inclut son unité avec tous les autres humains sur Terre -- et cela définit la relation de la fraternité de l'homme.

La tragédie de l'humanité actuelle est que le genre humain n'a pas connaissance de son pouvoir, ni de sa Source réelle, car s'il était conscient de ces choses, l'homme ne pourrait possiblement massacrer d'autres hommes dans ses guerres diaboliques barbares.

NOUVELLES LOIS

Ceci traitera de ce à quoi nous allons simplement nous référer désormais comme les nouvelles lois de la thermodynamique de Russell. Les leçons précédentes, et en particulier celle juste d'avant, ont très clairement expliqué le processus du Créateur d'amener un univers visible de lumière incandescente des soleils et étoiles à apparaître à partir de la lumière inconcevablement froide de l'espace, puis à disparaître en elle ou, comme l'homme le décrit, à être engloutie par elle, mais l'homme n'a jamais encore été en mesure de découvrir ce processus.

La principale raison de cet échec est que son concept de la création de l'univers de lumière visible est qu'il a été créé à partir d'un certain événement cataclysmique dans l'univers qui a abouti à une énorme boule de feu. Croyant cela, il conclut que cette boule de feu va refroidir progressivement en se séparant en de petites boules de feu. Cette conviction est à la base de sa théorie selon laquelle l'énergie se trouve dans la matière elle-même et de l'univers en expansion, expansion qui entraînera sa mort éventuelle. Le nom donné à cette mort cosmique est L'ENTROPIE.

De ce même concept de la naissance de la Création s'est développée la croyance que l'énergie ne peut pas monter mais seulement descendre. Pour formuler cela en un

système, les première et deuxième lois de la thermodynamique ont été construites, l'accent étant mis sur la deuxième.

Il est très étrange qu'un tel code de lois ait été écrit ou suivi comme sacro-saint par la science moderne compte tenu du fait que tout laboratoire sur Terre fait aujourd'hui monter l'énergie en multipliant l'immobilité de la pression de 15 livres par pouce carré par une pression de milliers de livres en compressant la température ambiante en une d'incandescence qui peut faire fondre l'acier le plus dur en vapeurs en quelques secondes.

Permettez-moi de citer ce que quelqu'un, Sir Oliver Lodge, dit à ce sujet dans son livre intitulé "Energy":

"Sir William Thompson, notre grande autorité, a trouvé qu'il est difficile de réaliser que dans une machine à vapeur, la chaleur non seulement diminue en température de la chaudière au condensateur...mais que, contrairement à l'eau, la chaleur était effectivement consommée dans le processus, de sorte que moins de chaleur était fournie au condensateur qu'il en a été prise de la chaudière".

Bien sûr, c'était le cas, car la chaleur s'est expansée en froid dans le processus pour chauffer à nouveau par compression, comme la pluie devenant comprimée à partir de vapeurs chaudes en tombant dans la mer.

Je continue la citation:

"Ce n'est pas ainsi dans un moteur hydraulique, ni dans un moteur électrique; autant d'électricité s'échappe d'un moteur comme elle y afflue. Le travail se fait au détriment de la chute de tension. Mais les moteurs thermiques...étaient une exception. La chaleur non seulement diminuait en température, mais était en réalité consommée et transformée en d'autres formes d'énergie".

Bien sûr, la tension va baisser. La chaleur se transforme en froid qui génère de la chaleur par compression. Nous citons à nouveau notre nouvelle loi des cycles qui rend permanent l'univers de mouvement. **Le froid génère, la génération chauffe, la chaleur irradie et la radiation refroidit.** Chacun d'eux est la réaction à l'action de l'autre. Chacun donne naissance à son partenaire opposé. La vie engendre la mort et la mort engendre la vie. L'inspiration force une expiration.

Pour continuer la citation:

"Ceci est maintenant parfois appelé la Première Loi de la Thermodynamique, qui est une assertion claire que la chaleur est énergie...Le travail ne peut être fait qu'en passant ou en transférant de l'énergie de quelque chose de haut niveau ou à haute température ou à haut

potentiel à une autre chose à un niveau ou à une température ou à potentiel inférieur. Donc, pour un ingénieur hydraulique toute l'eau de la mer est inutile, car tout est au même niveau. Le fait que l'eau a tendance à couler en descente et rejoindre la mer est un exemple de la dissipation de l'énergie disponible. Elle peut effectuer un travail sur le parcours, mais le résultat final est la stagnation. Le fait que les corps effectivement refroidissent, ou, en d'autres termes, que la chaleur a tendance à couler de la haute température à la basse, est un autre exemple....".

Ceci n'est pas en accord avec la Loi Naturelle. Les nouvelles Lois de la Thermodynamique contredisent totalement ce raisonnement.

Nous citons à nouveau une contrevérité manifeste du "The Ether of Space" de Lodge:

"La lumière est une perturbation électromagnétique. L'optique est une branche de l'électricité".

Ceci n'est pas en accord avec la Loi Naturelle. La LUMIÈRE est la SEULE CHOSE qui constitue la Création. Le fait que l'homme peut produire de la lumière visible en raccourcissant les ondes longues de la lumière invisible par la résistance à son flux, comme une météorite le fait, ou par le frottement d'une roue de dynamo ou un solénoïde, ou même en trainant ses pieds sur un tapis et en touchant du métal, ne justifie pas que l'homme conclue qu'il a créé de la lumière. Tous les Illuminés consommés comme le Krishna de la Bhagavad-Gita, Immanuel et Bouddha vous ont dit que DIEU EST LUMIÈRE. Présumer que l'homme a créé la lumière par ses propres activités c'est de prétendre qu'il a Créé Dieu.

Si l'optique est une branche de l'électricité, il est étrange qu'aucun livre sur l'optique que vous avez en circulation, jamais n'ait fait aucune mention de l'électricité comme étant sa base. L'optique elle-même fait une erreur évidente, et c'est une de très grave parce que cela trompe les gens quant à la nature de la lumière. Elle parle constamment, et trace, des rayons de lumière PARALLÈLES.

IL N'Y A PAS DE RAYONS DE LUMIÈRE PARALLÈLES DANS L'UNIVERS ENTIER. SOIT ILS DIVERGENT OU CONVERGENT.

Regardez autour de vous dans votre propre chambre la nuit. Chaque lumière dans la chambre envoie des rayons divergents courbes qui convergent vers tout autre lumière. Jetez un regard vers le bas depuis un plan sur les villes et les prairies qui les séparent. Vous voyez les prototypes d'étoiles et d'amas d'étoiles dans lesquels les ondes courtes à haut potentiel mènent à des ondes longues à faible potentiel dans les rayons courbes qui convergent vers tout autre lumière dans l'univers de la même manière. Telle est la voie de Dieu d'intercommunication et d'enregistrement des actions et réactions des paires d'opposés interchangeants dans Son univers. Et c'est la voie de l'homme, également, de multiplication du silence de l'espace en un son audible par son

système de radar. En fait, la multiplication du silence en son est équivalente à la multiplication de la lumière invisible en lumière visible de l'homme. La lumière et le silence sont éternels et fondamentaux, tandis que la lumière visible et le son sont des répétitions éphémères.

En dépit des faits ci-dessus démontrant leur fausseté, Lodge dans le même livre dit:

"Pas encore ne réalisons-nous ce que nous faisons. Pas encore n'avons-nous une théorie dynamique des courants électriques, des charges statiques, et du magnétisme. Pas encore, en effet, n'avons-nous une quelconque théorie dynamique de la lumière...Et quand le présent siècle, ou le siècle d'après, nous permettra d'aller plus profondément dans leurs secrets, et les secrets des autres phénomènes maintenant en cours d'étude, je pense que ce ne sera pas purement une perspective matérielle qui sera en train d'être ouverte sur notre point de vue, mais un certain aperçu dans un domaine de l'univers que la science n'a jamais encore pénétré, mais qui a été recherché au loin, et peut-être aveuglément appréhendé, par le peintre et le poète, le philosophe et le saint". (Emphase ajoutée).

Cette prophétie est déjà déroulée. Curieusement, par ceux qui ne proclament pas être des scientifiques. Les scientifiques semblent prendre seulement ce que proclame un autre scientifique et promeuvent le mensonge. Qui là, par conséquent, ose dire que cette connaissance ne peut venir que des livres et des enseignements des hommes dont les concepts sont en perpétuel changement, et dont les enseignements ont également changé, comme les concepts du monde plat jusqu'aux concepts des Ptolémée, Copernic, Newton, Faraday, Tesla et Rutherford-Bohr?

LES LOIS

1. Le froid génère de l'énergie. La chaleur irradie de l'énergie. Le froid multiple. Il ne peut diviser car il est le pivot de l'univers qui doit s'étendre pour multiplier. La chaleur divise. Elle ne peut multiplier, mais peut être multipliée.
2. Chaque action doit être précédée et suivie par sa réaction égale et opposée. La chaleur est la réaction du froid. La chaleur ne pourrait pas naître sauf pour l'action de compression du froid, ni ne pourrait se répéter sans se perdre dans le froid basique.
3. Le froid est statique, immuable et inconditionné. Il vit éternellement. La lumière froide est la SEULE CHOSE fondamentale de cet univers. Les ondes de la chaleur sont dynamiques, en perpétuel changement et doublement conditionnées. Elles sont éternellement en train de vivre et de mourir pour simuler la vie.

4. La lumière froide est la base omniprésente de l'intelligence universelle et de l'énergie. Les ondes-lumières chaudes, que l'homme appelle la matière, sont une simulation d'intelligence et d'énergie. Il n'y a pas d'intelligence ou d'énergie dans la matière.

5. Le froid statique et la chaleur dynamique expriment leurs énergies opposées à des angles de quatre-vingt-dix degrés de leurs axes de rotation. Le froid conserve son état statique, immobile le long des axes d'ondulation où le mouvement cesse à des points de chaleur maximale, tandis que la chaleur s'étend le long des équateurs pour s'expanser à nouveau en tant que froid. Cet échange équilibré complète le cycle d'onde.

6. Le froid compresse. Le froid multiplie le froid pour créer la chaleur. La chaleur s'expande pour diviser la chaleur en froid. Des pressions variées de chaleur constituent les cycles du spectre des couleurs d'octave et les cycles chimiques d'octave de la matière. Leurs longueurs d'onde variées sont la base de vos mathématiques.

7. Les ondes longues faibles à bas potentiels et à hautes fréquences constituent les gaz du spectre invisible et de faible densité tandis que les ondes courtes fortes à haut potentiel et à basses fréquences constituent la base de la haute densité.

C'est notre espoir que l'examen en profondeur de la consistance de ces lois fera remarquer à tous les travailleurs dans la science le fait que les anciennes lois n'ont été pour eux en réalité que des mots et sont devenues une habitude, comme une solide tradition, car ils ne les ont pas observées dans leurs pratiques de laboratoire.

Quittons cette partie car je vous demande de réviser jusqu'à ce que vous mémorisiez les lois qui précèdent puisque nous allons nous étendre sur elles. Quand nous écrirons de nouveau, nous prendrons en considération LE SON ET LE SILENCE.

Merci.

JE SUIS --- GERMAIN

CHAPITRE 3

ENREG. N° 2 GERMAIN

JEUDI, LE 29 AOÛT, 1991; 11H03. L'AN 5, JOUR 013

JEUDI, LE 29 AOÛT, 1991

Germain est présent et je sais que tu ne veux pas faire ce travail fastidieux, donc, nous allons nous en débarrasser rapidement de sorte que tu puisses retourner dans le jeu James Bond. Les faits sont, cependant, que si vous n'apprenez pas ces leçons -- il ne va pas y avoir un "enlèvement" très réussi de tout individu dans un beau format "vivant". Comme les jeux de la "Terre" deviennent de plus en plus focalisés sur la partie de l'adversaire -- plus il devient important pour vous autres d'apprendre comment le système fonctionne RÉELLEMENT si vous devez avoir une "chance" contre l'incroyable vague maléfique qui est en train de balayer au-dessus de votre planète. Cela signifie que nous devons avancer intelligemment avec notre travail. Je pense que l'exemple suivant d'attitudes est suffisant pour vous permettre d'avoir un discernement relatif -- le nôtre est d'apporter toute la VÉRITÉ -- l'attitude de votre adversaire est la duperie et les mensonges, même si la vérité servirait mieux ses besoins. Une déclaration fortement médiatisée récemment et présentée comme une procédure opérationnelle standard et introduite au Congrès, est comme suit: l'Ancien Adjoint au Secrétaire à la Défense, Arthur Sylvester: "IL EST INHÉRENT AU DROIT DU GOUVERNEMENT, SI NÉCESSAIRE, DE MENTIR....CELA ME SEMBLE FONDAMENTAL -- FONDAMENTAL". Ainsi soit-il!

Ce qu'on vous montre et vous dit à propos de ce qu'il se passe en Union Soviétique, ce jour -- sont presque tous des mensonges. Vous êtes en train d'avoir une présentation totale de MENSONGES de sorte que vous NE CONNAITRIEZ PAS LES FAITS -- ILS SONT PLUS HAINEUSEMENT DISSIMULÉS QUE NE L'ÉTAIT LE BOMBARDEMENT D'INFORMATION SUR L'IRAK -- CELA, EN FAIT, ÉTAIT UNE RÉPÉTITION POUR VOIR COMBIEN LES CITOYENS DU MONDE ET LES MEDIAS/PRESSES TOLÉRERAIENT DANS LES MENSONGES -- ET VOUS AVEZ TOUT AVALÉ! BONNE CHANCE -- LE MONDE!

Passons, Dharma.

SON ET SILENCE

Nous voulons maintenant faire entrer dans le champ de la pensée de l'homme une nouvelle idée qui n'est pas encore entrée dans la conscience humaine. La science n'a

pas été prête pour cette nouvelle connaissance parce que les vieilles lois de la thermodynamique ne lui ont donné aucune base pour se tenir dessus. Cette idée du son et du silence est appropriée à ce point dans notre narration, car elle fait le parallèle avec les nouvelles lois dynamiques.

Cela va vous frapper étrangement de penser au son et au silence en termes de compression et expansion, chaleur et froid, et d'autres cycles d'opposés et d'interchangements de pulsations, mais ils ne sont que cela.

Le son n'est pas une chose qui se produit simplement; il est rendu possible. Tout comme le froid est le pivot duquel sa chaleur s'étend, de même le silence, aussi, est le pivot duquel le son s'étend. De la même façon, tout comme la chaleur apparaît du froid et disparaît en elle, le son apparaît du silence et est "englouti" par lui.

Ce fait ne serait pas d'une grande importance à la science si ce n'était pas pour le plus grand fait que les pulsations de vitesse se répètent alors que la propagation de leurs ondes est manifestement plus lente que la vitesse de la lumière incandescente. Ceci est d'une importance particulière pour les chercheurs dans les domaines des radars et de l'électronique, car le radar est possible uniquement lorsque la vitesse du son dans un corps en mouvement comme un avion bombardier peut être amplifiée suffisamment pour le détecter électroniquement. La manière même dont les électrons font cela est un autre principe d'une grande importance pour la connaissance des chercheurs. Ceci nous l'expliquerons plus tard, lorsque nous décriront le tableau de neuf octaves du processus d'augmentation et de diminution dans la création de cet univers par la Nature. (Voir page 43, Fig.68).

Un homme peut voir un éclair de lumière d'un coup de pistolet de longues secondes avant qu'il puisse en entendre le son. La même chose est vraie d'un éclair. Dans l'intervalle, les vitesses de la lumière et du son ont entouré le monde plusieurs fois. La raison de cela est d'une grande importance pour la science de comprendre, car jusqu'à cette date, aucun manuel sur la physique ne l'a donnée. Nous allons maintenant la donner.

La raison commence avec la question qui demande ce que sont la lumière et le son.

La lumière et le son sont tous les deux les répercussions résultant de la collision de deux ou plusieurs objets ou forces. Les pulsations d'ondes constituent une force de compression dans l'accomplissement de leur processus de création de la matière. Chaque collision d'une onde produit un son quand elle atteint son amplitude d'anode. Elle produit également de la lumière et de la chaleur. Cela peut venir comme une surprise pour la science, mais cela est vrai. C'est également vrai à la neuvième octave, ou à l'octave plutonium, où elle explose et cesse de parcourir l'univers en se répandant et en retournant à son zéro de silence et au froid de l'espace.

En d'autres termes, la lumière et le son vivent et meurent comme tous les effets de mouvements ondulatoires vivent et meurent. Même les sons des explosions les plus violentes se répandent et meurent progressivement, tout comme l'homme et toute vie éphémère le font également. Nous disons que le son se propage à une vitesse fixe que nous appelons le niveau sonique. Il le fait, mais dans quelle mesure se répand-t-il? L'homme qui entend un coup de pistolet à bout portant l'entend plus fort que l'homme qui se trouve à 804 kms de distance. Le son assourdissant du tonnerre entendu dans un comté ne peut être entendu dans le comté voisin, sauf si le récepteur est près de la frontière adjacente à la distance de séparation.

La chaleur et la lumière émises par une barre de fer sur votre cuisinière électrique mourront également, tandis que la lumière incandescente d'un très mince filament de tungstène va se répandre dans tout l'univers à la vitesse de la lumière -- qui est de 300.000 kms (186.400 miles) par seconde -- et revenir à l'endroit même d'où elle a commencé comme sa réaction. À ce point même de son explosion finale, elle a rempli sa mission de raconter au monde son Unité universelle.

Ainsi se termine l'expression de la toute-puissance de Dieu comme attestée par les ondes-lumières photosynthétiques, contrôlées par la GRAVITÉ, les seuls ouvriers de Dieu dans la création de l'univers courbe de l'imagination de notre Créateur.

PHOTOSYNTHÈSE ET LA GÉOMÉTRIE DE L'ESPACE

Il est de notoriété publique que tout ce qui sort de la terre, à la fois le végétal et l'animal, provient d'une semence. Vous savez que les pères de l'homme placent leurs semences dans les mères pour produire les pères et les mères de la race humaine. C'est la même chose, également, avec la vie animale. Dans la vie végétale, la semence est insérée par d'autres moyens tels que le pollen transporté par les abeilles d'une fleur à l'autre, mais vous ne vous référez pas à ce processus comme étant l'œuvre des pères et des mères en raison de l'échec de la science de reconnaître le fait que l'univers DIVISÉ de paires d'opposés, provenant de l'immobilité INDIVISÉE zéro de l'espace, est le principe de sexe de toute Création.

Le principe de sexe est le fait le plus fondamental de la Création.

Il se peut que l'incapacité à reconnaître le principe de sexe dans le monde minéral ait été la pierre d'achoppement qui a amené cela à se produire. Nous vous disons, toutefois, que le règne minéral voit également le jour par la semence des pères et des mères s'interchangeant.

Le secret sous-jacent de toutes les semences est qu'à leur base se trouvent les gaz inertes qui sont dans la colonne zéro du tableau périodique des éléments de la matière.

On notera que le règne végétal varie dans ses densités. La variété tubulaire de légumes tendres est de faible potentiel, et les plus durs comme le chêne sont plus élevés en potentiel. Même ces derniers varient. Le peuplier est plus tendre et va croître plus rapidement que l'acajou et l'ébène.

Les gaz invisibles ont aussi des pères et des mères. Ceux-ci sont de potentiel toujours plus bas, car ils proviennent des gaz inertes inconnus et inexplorés en dessous de l'hélium. Les tableaux de Russell montrent ces gaz. Ils ont été offerts avant ceci, mais devraient être introduits dans ces derniers livres également pour une référence rapide.

Il est de notoriété publique que toute vie végétale et animale se déploie à partir de leur semence et retourne en elle. Tout le monde connaît bien les nombreux glands du chêne, les nombreuses graines de l'érable, de la fleur et celles de l'homme lui-même, mais ils ne connaissent pas le fait que tous les gaz et minéraux, de la même façon, se reploient dans leur semence à base de gaz inerte. Ils le font tous, pourtant. Pour le prouver, passer un courant de haute tension à travers un filament de tungstène enfermé dans une ampoule électrique ou, mieux encore, à travers un tube sous vide. Le résidu sera l'hélium.

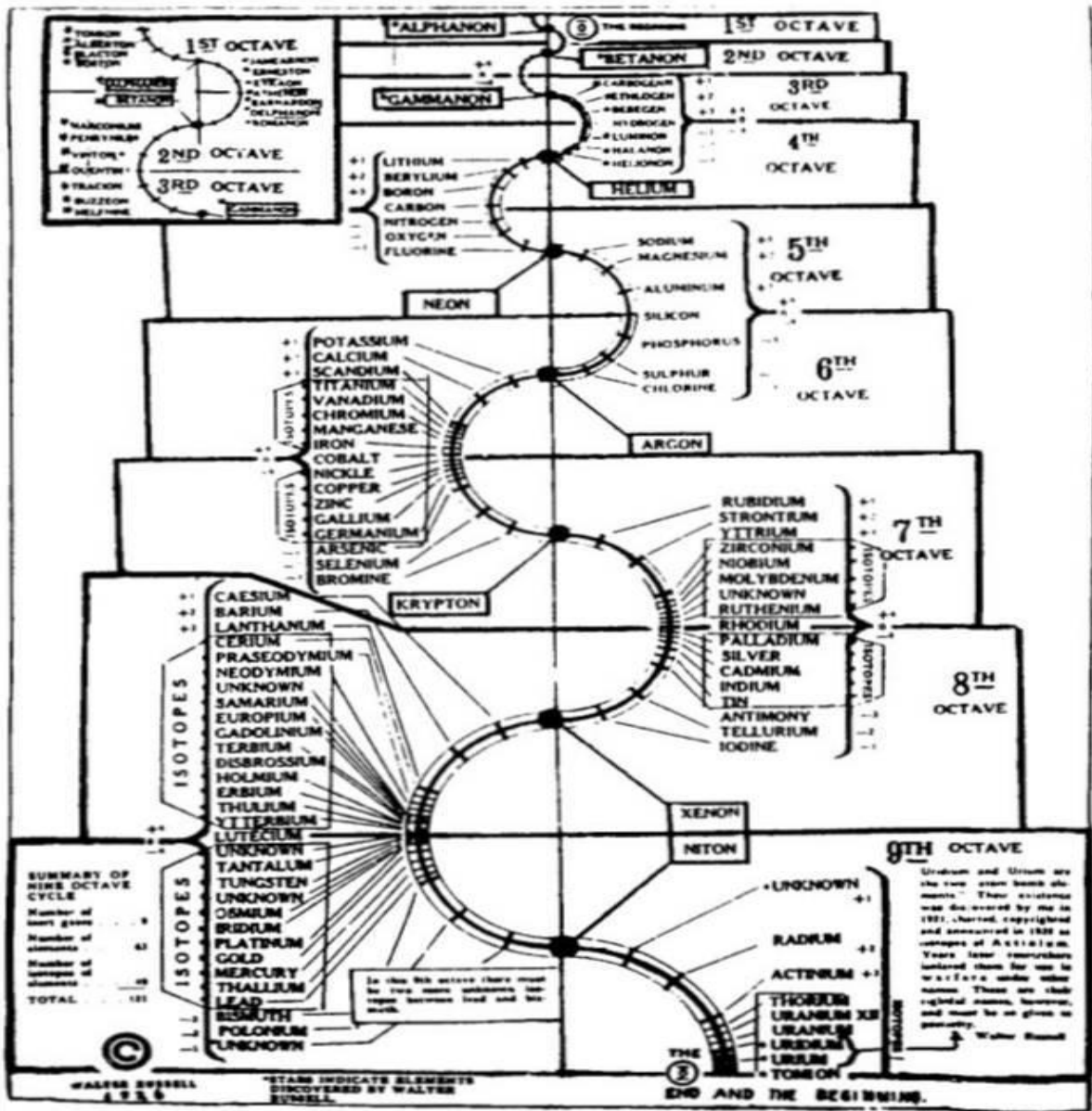

FIG. 68 The Russell Periodic Chart of the Elements, No. 1
 One of the two completed Mendeleef tables of the elements which Walter Russell gave to the world of science in 1926.

Fig. 68: Un des deux tableaux des éléments complétés que Walter Russell a donné au monde de la science en 1926.

LES GAZ INERTES SONT LES "CIEUX" AUXQUELS TOUTES CHOSES RETOURNENT QUAND ELLES MEURENT! TOUTES CHOSES!

Il y a neuf de ces gaz inertes. Ils augmentent leurs potentiels dans des rapports mathématiques du premier au neuvième. Les variétés tubulaires proviennent du premier. En elles les densités augmente dans le sens vers l'extérieur par les pressions exercées de l'intérieur. Elles correspondent aux anneaux de lumière jusqu'à présent décrits comme des tourbillons centripètes cycloniques. Les solides proviennent des

gaz inertes de potentiel élevé, dans lequel les trous sont fermés. Dans ceux-ci, les densités augmentent vers l'intérieur, comme le chêne ou l'ébène, par les pressions exercées de l'extérieur vers l'intérieur, correspondant aux métaux et minéraux solides comme le charbon, le fer ou le quartz, ou même les liquides tels que l'eau.

Tout cela tend à montrer la simplicité de cette nouvelle science, car tous les effets du mouvement suivent le même schéma et principe. Tous les effets sont comparables l'un à l'autre dans leur construction. Ils multiplient tous le froid et divisent la chaleur. (Ce principe est démontré dans les nouvelles Lois de la Thermodynamique).

Ce processus de la Nature constitue le principe de la photosynthèse, le processus de croissance et de décomposition de toute matière et de toute vie sur Terre et dans l'univers entier. Il est le système de comptabilité de Dieu. Il enregistre fidèlement chaque pensée et chaque action de chaque chose en croissance sur la Terre et les photographie dans la semence de ces choses en déploiement-reploiement par ce processus que l'on appelle la vie et la mort.

L'expression familière qui se lit: "*Ce que vous pensez, vous le devenez*", N'EST PAS TOUT À FAIT VRAI. Un homme peut avoir de grandes pensées et ne pas devenir ce qu'il pense. Ni ses enfants. La phrase doit se lire: "**Comme vous faites, vous devenez**". VOUS êtes le résultat de vos décisions. Si vous faites ce que vous pensez, vous construirez aussi un meilleur corps pour faire ces choses. Et mieux vous construisez votre corps, mieux sera-t-il capable de répondre à vos désirs, car le désir est la base de tout mouvement par vous ou l'univers.

"**Désirez ce que vous voulez, et voici, il se tient devant vous**". MAIS, cela exige en outre que vous utilisiez votre bras droit fort pour satisfaire à votre désir, comme illustré dans le message qui dit "Dieu travaillera AVEC vous, mais pas POUR vous". C'est de cette manière que vous accomplissez votre propre destin, votre propre identité.

C'est le désir qui vous donne le type de corps dont vous avez BESOIN pour accomplir votre destin. Un musicien ne voudrait pas construire le corps d'un boxeur; un coureur ou un patineur ne le ferait pas non plus. **Le désir est la base du principe de guérison, car le désir de normalité vous donnera un corps normal si vous faites les choses qui satisfont à votre désir.**

À ce stade, je dois aller sur une note personnelle avec Dharma et ceux qui servent à proximité. Tous ont vu Dharma subir 32 jours de jeûne complet et 52 jours avec rien d'autre d'ajouté que 8 onces de protéines -- elle a perdu seulement environ 13,60 kg (30 livres), et n'a jamais perdu "l'épaisseur" autour du plexus solaire. Nous avons expliqué longuement ceci avec elle -- mais il est difficile à une belle dame de "perdre la forme", selon sa garde-robe et ses attentes personnelles. MAIS, cette dame a fait ce choix

quand elle s'asseyait pour travailler sur cet appareil électronique -- pour permettre à ce qu'elle désigne comme de la graisse de s'accumuler. Avec elle, nous devons la garder autour de la section centrale parce que c'est là où les attaques des impulsions électroniques arrivent -- dans la partie supérieure du torse. Ces faisceaux ne se propagent pas bien à travers, (ooh, je dois utiliser le mot, chéla -- la graisse!) Donc, peu importe ce que celle-ci fait pour "perdre du poids et des renflements" -- elle ne pourra pas. Nous ne le permettrons pas même si elle en a vraiment l'intention. Quand nous terminerons la lourde charge d'écrire et la soulagerons de ces multitudes d'heures sous bombardement -- nous lui donnerons un changement instantané. Jusque-là, elle a offert de faire ce "sacrifice" au nom du service. Je pense que c'est plus difficile à percevoir qu'un acteur "tenant" un rôle nécessaire.

Regardons, toutefois, l'extrême de cette projection -- l'obésité est très, très lourde sur le fonctionnement physique d'un corps. Et à moins que vous ayez une bonne excuse de travailler dans la ligne de mire de la CIA -- n'utilisez pas la même excuse que nous permettons à Dharma. Sachez, cependant, que toute déviation de la présentation "normale" d'un corps -- n'est pas due à un dysfonctionnement physique, mais plutôt à un dysfonctionnement mental dans presque tous les cas. Le surpoids modéré est parfaitement sain -- plus que la diminution par des efforts pour garder la présentation du squelette -- car le corps, en particulier de la femelle, est conçu pour être tendre et arrondi et féminin. L'image de la peau et des os comme on en voit sur les mannequins est un coup pour vous détruire par la haine émotionnelle de soi et vendre des produits. Il n'est pas "normal" d'être exceptionnellement mince -- mais plutôt, "équilibré". C'est une autre façon pour l'adversaire de provoquer troubles, déséquilibre et dénigrement de soi.

Sur le "pour vendre des produits" susmentionné, cela déplace tout le stratagème de ce que vous portez à ce qu'il est nécessaire pour vous maintenir dans un état de déséquilibre physique, et vous succombez tous à tout cela -- depuis les directeurs de la manœuvre aux fabricants de chips de pommes de terre. Si vous éliminez le gouvernement et l'industrie de "changement" physique, le monde s'effondrerait totalement, je pense -- sans rien faire de supplémentaire.

Un corps sain fait une chose -- ne sert qu'un seul but en intention -- IL PERMET À L'ESPRIT DE FONCTIONNER SANS FOCUS SUR LA MACHINE MÉCANIQUE. Par exemple -- il est difficile de taper avec un doigt cassé! Je n'ai pas beaucoup de patience avec l'impatience de Dharma, quoi qu'il en soit, car une grand-mère de 60 ans peut faire appel à une taille fine pour quelques années sans se plaindre!

S'il vous plaît, vous tous, à mesure que vous arrivez à la compréhension -- essayez d'utiliser équilibre et RAISON dans votre compréhension car vous avez été le peuple du mensonge pendant très longtemps.

Laissez la nature vous aider à répondre à vos BESOINS et ce que vous faites pour service et but. Même dans le règne végétal, qui vraisemblablement ne "pense" pas, le désir est la base de sa propre croissance -- en fonction du but. Une citrouille de "peau et os" est peu souhaitable, ni un radis gras, croustillant -- UTILISEZ LA RAISON ET L'ÉQUILIBRE!

Cela est plus compliqué que ce qui est ci-dessus, bien sûr, mais pas de beaucoup. Nous le répétons encore une fois que le **désir** est dans la semence. Un chêne ou un pin sur la côte à Bar Harbor peut ne pas "penser", mais il devient plus robuste que celui à un km plus loin de lui dans les plaines ou en plein Californie. Le **désir** de résister aux vents réveille ce désir de leur résister, car la **gravité** donne à toutes choses la volonté de survivre. L'Esprit centre toutes choses; par conséquent, la mentalité affecte toutes choses. Dharma doit décider si elle va servir "vivante" et porter une taille 16 ou se retirer du service comme notre scribe, et porter sa taille 10. Maintenant, je pense que nous pourrions avoir une meilleure perspective ?? Non, tu ne pourras pas avoir les DEUX, chéla. TU ne le pourras pas -- nous avons besoin de la sécurité de ton être et si cela requiert une armoire supplémentaire pour convenir au changement -- fais en l'acquisition et arrête la grogne, les vêtements peuvent toujours être rentrés quand nous aurons fini la lourde charge de l'écrit. Ai-je été suffisamment clair?

En définissant ainsi le processus optique de la photosynthèse comme l'univers **contrôlé par la gravité**, nous espérons que vous pouvez maintenant voir que le terme "univers électromagnétique" n'est pas en accord avec la Loi Naturelle.

Prends une pause s'il te plaît et nous allons reprendre avec la géométrie de l'espace, lorsque tu reviendras -- il y a d'autres choses qui ont besoin de ton attention en ce moment. Merci.

JEUDI, LE 29 AOÛT, 1991; 14H19.

SUITE DE LA GÉOMÉTRIE DE L'ESPACE

Chaque système ordonné doit avoir une base ordonnée pour sa construction, que ce soit une petite maison ou un gratte-ciel, une planète d'un système solaire ou l'univers entier d'innombrables systèmes solaires. **Comme la LUMIÈRE est la SEULE CHOSE de cet univers, et que la science de la lumière est l'optique, la construction de l'univers ne se fonde pas sur ce que les manuels sur l'optique vous disent ni ce que ceux sur l'électricité et le magnétisme vous disent.**

Le Créateur ne fait usage que de deux courbures opposées d'ondes-lumières comme outils pour créer l'ensemble de cet univers de lumière visible. Avec ces deux outils

incurvés uniquement, les spirales centripètes qui compressent la lumière en chaleur et les spirales centrifuges qui l'expansent en froid sont créées. (Voir Fig. 37)

La Fig. 37 démontre le principe d'amour de l'interchangement rythmique équilibré que l'univers courbe répète éternellement. Pour faire progresser l'idée encore plus loin dans notre processus descriptif étape-par-étape, nous publions un autre graphique qui montre comment la Nature dispose ses lentilles. La Fig. 38 est un graphique du soleil ou d'une planète ou de tout corps réellement sphérique. Il y a neuf lentilles, chacune accomplissant son propre but distinct.

Observez la figure 38, pendant que nous la décrivons. Les deux lentilles polaires sont situées aux extrémités bleues du spectre où la chaleur est minimale. Elles sont connues dans les manuels sur l'optique sous le nom de lentilles biconvexes. Ces lentilles projettent la lumière vers un centre focal mutuel et effectuent le travail de compression de la lumière froide invisible en lumière chaude visible d'intensités variées **de l'extérieur vers l'intérieur**. La lentille centrale est **biconcave**. Elle est située aux extrémités jaunes et blanches du spectre où l'incandescence est maximale. Les six autres lentilles sont connues en optique sous le nom de lentilles **ménisques doubles**. Toutes ces sept lentilles de centrage projettent la lumière vers l'extérieur de l'intérieur et vers l'intérieur de l'extérieur, pour créer les anneaux et spirales que vous voyez sur la ligne de l'équateur.

Maintenant, prenez note en particulier des deux graphiques des lentilles inférieures et vous visualiserez mieux comment les sept lentilles de centrage dans les deux dessins marqués A et B deviennent progressivement plus minces à mesure que les soleils perdent leurs véritables formes sphériques et commencent à s'aplatir aux pôles. Cela peut être clairement identifié chez nos planètes. Notre soleil lui-même commencera son processus de mort de la même manière et développera de plus en plus de grands trous en lui qui deviendront de plus en plus gros jusqu'à ce qu'il atteigne le stade que vous voyez dans le dessin marqué C au bas de la figure 38. Ceci est connu comme la Nébuleuse de l'Haltère.

Prenez bonne note que le centre de gravité qui est dans le dessin marqué F n'est qu'un point, mais là où les centres sont étendus, comme indiqué par le "x" dans les dessins A et B, les zones de trous deviennent de plus en plus grandes, ce qui rend possible la Nébuleuse de l'Haltère et contribue au grand anneau final comme celui marqué D, qui est connu comme la Nébuleuse de la Lyre.

Les cieux sont remplis de ces soleils mourants. Il est difficile de réaliser que votre propre soleil va mourir de cette manière, mais il finira par le faire. De nouveaux soleils sont continuellement en train de naître, toutefois, car notre Créateur éternel jamais ne cesse de penser et l'univers jamais ne cesse d'enregistrer la pensée de Dieu par ses interchangements de paires d'opposés qui constituent les ondes-pensées.

Plus vous en savez sur l'onde, mieux vous pouvez ainsi lui commander d'exécuter vos ordres. Si vous pouviez la visualiser objectivement, elle ressemblerait à un diaphragme sphérique dans une caméra cosmique qui se retournerait à l'envers et à l'endroit pour chaque onde.

Cela représente deux choses que la science devrait connaître. L'une d'elles est que les densités augmentent d'abord de l'intérieur vers l'extérieur à mesure que des trous dans les anneaux-lumières se ferment pour devenir de véritables sphères. Au moment où ils le deviennent, les densités augmentent alors de l'intérieur vers leurs centres. L'autre fait encore inconnu à la science est que les ondes se retournent à l'endroit pour créer des sphères, le spectre de couleurs se retourne avec elles. Le bleu centre les anneaux et le rouge est sur les bords. Lorsque de vraies sphères ont été formées, le rouge est à l'intérieur et le bleu à l'extérieur.

Des excellentes photos en couleur de l'anneau de la Lyre ont prouvé ce fait. Le grand trou est bleu ciel tandis que le bord extérieur dépeint l'extrémité rouge.

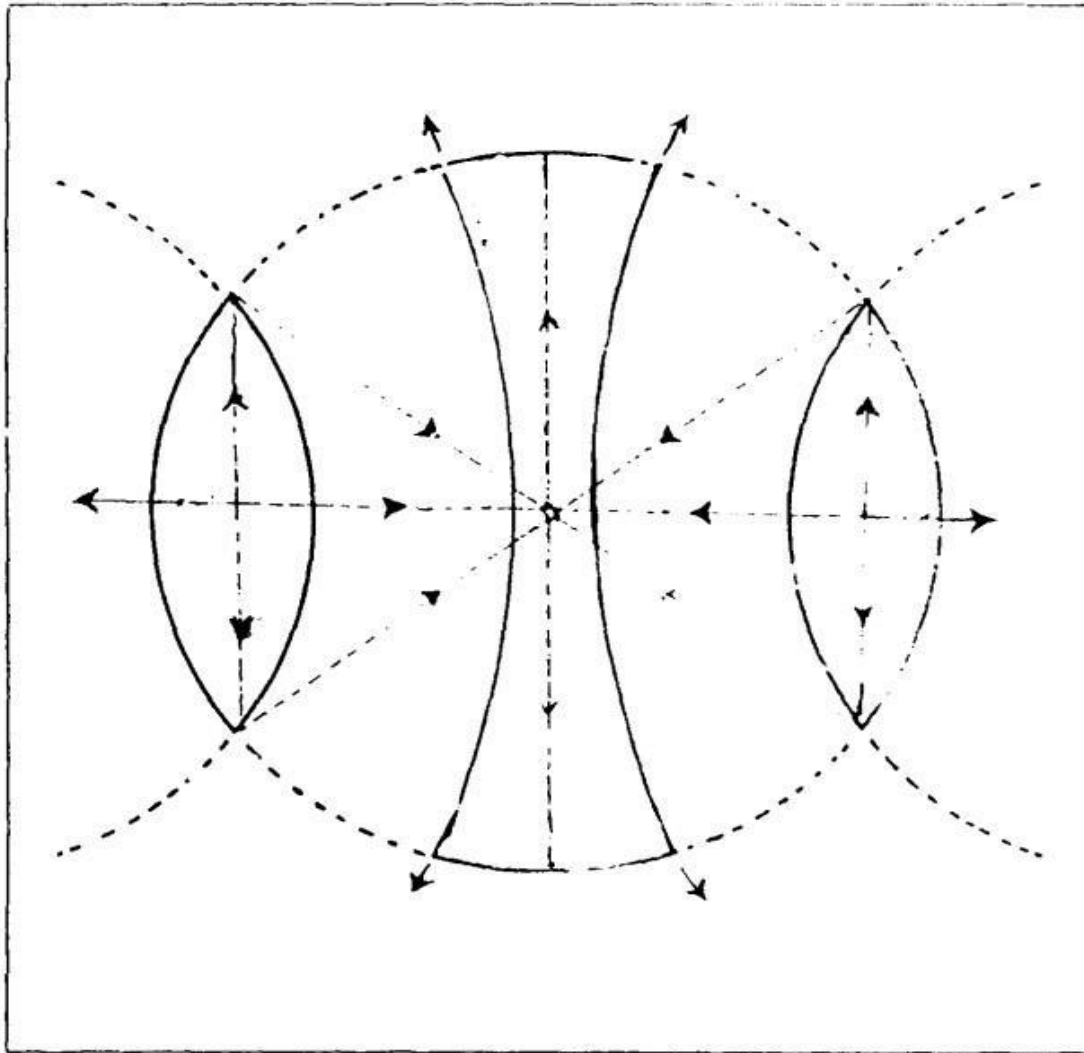

FIG. 37

God uses but two tools to create His curved universe of motion. With these, He creates the centripetal spirals which compress cold into heat and the centrifugal spirals which expand back into cold space. With the cube planes of zero curvature which comprise space, they mirror themselves into and out of each other. The mirrors of the cube universe of non-motion and the lenses of light of motion constitute our entire universe.

FIG. 37: Dieu n'utilise que deux outils pour créer Son univers de mouvement courbe. Avec ces derniers, il crée les spirales centripètes qui compriment le froid en chaleur et les spirales centrifuges qui s'expansent en espace froid. Avec les plans cubiques de courbure nulle qui constituent l'espace, ils se reflètent dans et à partir de l'autre. Les miroirs de l'univers cubique du non-mouvement et les lentilles de la lumière de mouvement constituent notre univers entier.

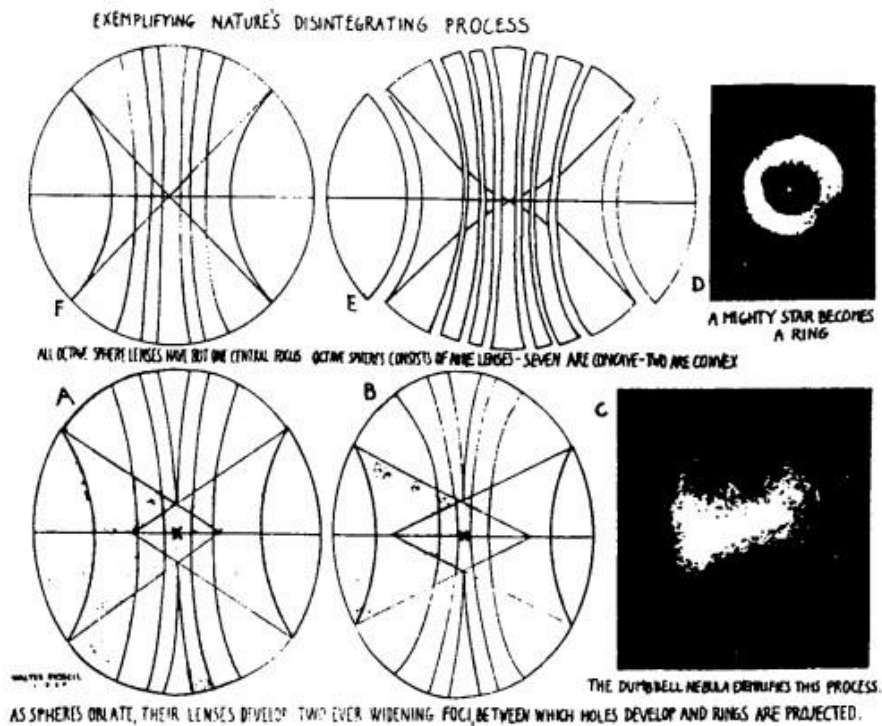

FIG. 38

This diagram fully details the manner in which the nine lenses of its construction bring generating light to a focus for redistribution as radiating light, as manifested by compression and expansion sequences. It also substantiates the uphill and downhill flow of energy which continues our universe of motion by its perpetual repetition of cycles.

FIG. 38

Ce graphique détaille pleinement la manière dont les neuf lentilles de sa construction amènent la lumière générative à un focus pour redistribution comme lumière rayonnante, manifestée par des séquences de compression et d'expansion. Elle confirme également le flux d'énergie ascendant et descendant qui maintient notre univers de mouvement par sa répétition perpétuelle des cycles.

Ce principe de base est vrai dans toute la Nature, car la seule chose qui donne de la continuité est la CROISSANCE. La Nature CROIT, et il n'y a aucune exception à ses processus. Chaque arbre dans la forêt et chaque fleur dans le jardin est tubulaire jusqu'à ce qu'il remplisse ses trous. Le chêne, l'acajou et l'ébène sont quelques exemples. Cela vaut même pour le corps en croissance des animaux. Chaque os est tubulaire jusqu'à ce qu'il ait besoin de vigueur au niveau des articulations. Sa moelle étend la vigueur vers l'extérieur de son centre pour offrir cela. Les artères sont également tubulaires jusqu'à ce qu'ils atteignent un état de solidité dans le cœur comme le font les os dans les articulations. Le sang en eux leur étend sa force extérieurement dans ses efforts pour s'échapper. De même, les trachées, les poumons, les tubes d'ingestion d'aliments et les intestins font pression de l'intérieur vers l'extérieur pour redonner à la terre pour la répétition de ce qui a été donné pour le même but.

Il y a, aussi, des preuves irréfutables pour prouver que les atomes n'ont pas de ces noyaux comme les physiciens nucléaires le croient. Les manuels et articles scientifiques décrivent tous les atomes comme de véritables sphères même jusqu'à leurs électrons. Les processus de la Nature ne fonctionnent pas de cette façon. Quand ils deviennent de véritables sphères, leurs centres ne se comportent pas comme de la "colle" qui les maintient ensemble; ils poussent vers l'extérieur avec une résistance accrue à leur état comprimé.

En clôturant la discussion sur la place que remplissent les lentilles dans le processus créateur, nous publions deux diagrammes de plus. La figure 39 démontre avec force les gigantesques feux du soleil quand ils s'éjectent à quatre-vingt-dix degrés de l'axe de rotation de la sphère en ligne avec son équateur, tandis que la figure 40 montre le champ de gravité qui est créé par cette poussée et la direction des deux poussées de compression et d'expansion.

Commençons un nouveau chapitre, s'il te plaît.

JE SUIS --- GERMAIN

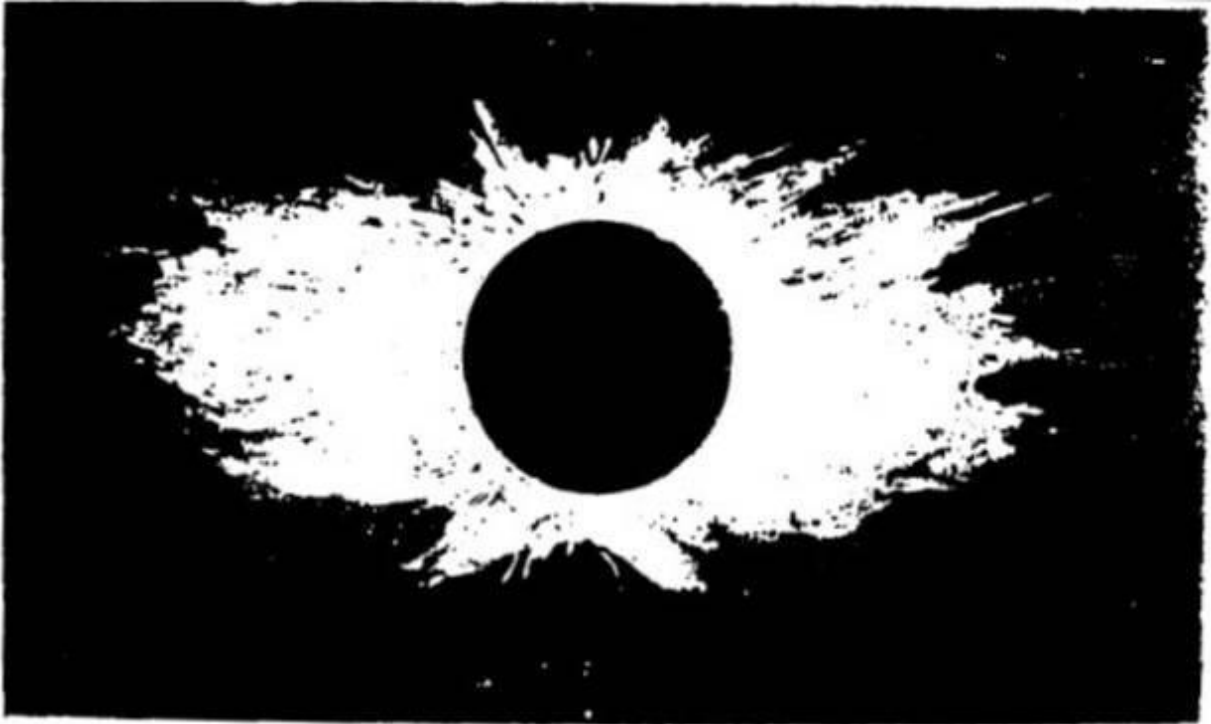
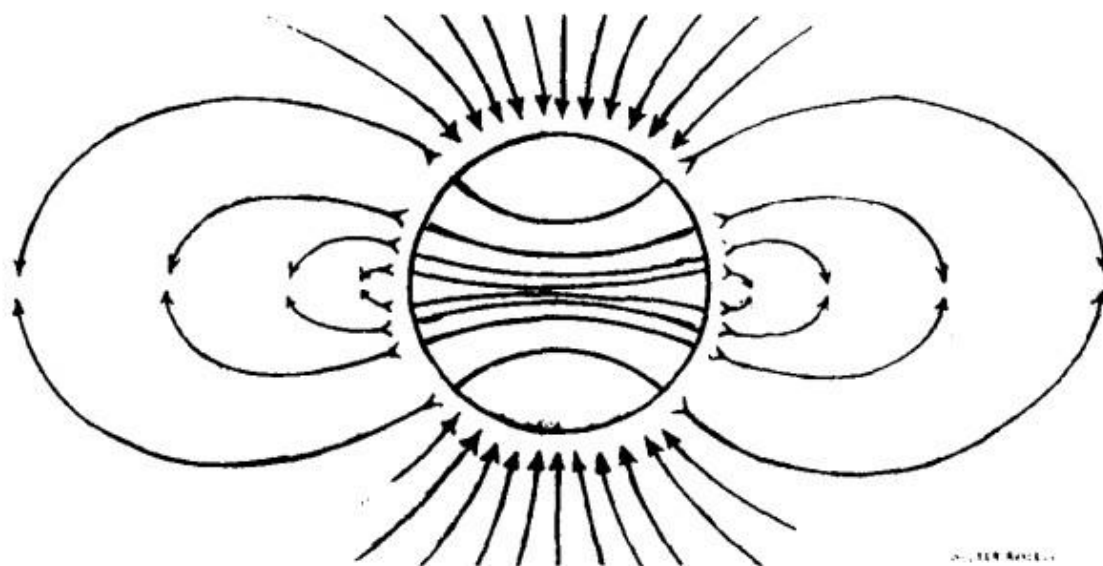

FIG. 39

This diagram gives emphasis to the tremendous thrust of radiation given forth from the sun to create its gravity field.

Fig. 39: Ce graphique met l'accent sur l'énorme poussée de radiation produite par le soleil pour créer son champ de gravité.



NATURE'S SEX PRINCIPLE

FIG. 40

This diagram again pictures the nine lenses of the sun which make of this curved universe a multiplier and divider of light. Its white center represents the Father-Mother ONENESS of the static universe of invisible light, while the divided spectrum manifests the pairs of opposite sexes which seek that oneness by again uniting for the purpose of again creating fathers and mothers. Through this division of light into pulsating light-waves, the sex principle is brought into being and eternal life is simulated by repetition of divisions.

Fig. 40

Ce graphique reprend les neuf lentilles du soleil qui font de cet univers incurvé un multiplicateur et diviseur de lumière. Son centre blanc représente L'UNITÉ Père-Mère de l'univers statique de la lumière invisible, tandis que le spectre divisé manifeste les paires de sexes opposés qui recherchent cette unité en se réunissant à nouveau créant des pères et des mères. Grâce à cette division de la lumière en ondes-lumières pulsantes, le principe de sexe est créé et la vie éternelle est simulée par la répétition des divisions.

CHAPITRE 4

ENREG. N° 3 GERMAIN

JEUDI, LE 29 AOÛT, 1991; 14H43. L'AN 5, JOUR 013.

NATURE DE LA LUMIÈRE

Il est de la nature de la lumière de donner perpétuellement d'elle-même à toute autre lumière dans tout l'univers, visible ou invisible. Voilà pourquoi vous "de la Lumière" êtes décrits de cette façon -- car vous êtes comme Dieu -- DONNANT. L'obscurité (ou le "mal") "NE FAIT QUE PRENDRE". Ce qui est toujours en train de "prendre" ne peut pas fusionner avec l'univers qui est constitué de Lumière seulement. Par conséquent, vous trouvez que le mal est, par nécessité, une "chose" de l'expression physique uniquement car il est dérivé de la conscience physique (l'égo) de l'espèce humaine physique. Voilà pourquoi, en outre, le mal n'est présent que DANS L'ESPÈCE HUMAINE.

C'est également la nature de toute lumière, visible ou invisible, de REDONNER cette lumière à toute autre lumière dans tout cet univers. La lumière ne PREND pas d'autre lumière; et rien dans la NATURE NE PREND. PRENDRE N'EST PAS CONNU DANS LES PROCESSUS DE LA NATURE.

Tous les corps dans la Nature sont constitués de lumière, qu'ils soient incandescents comme les soleils ou froids comme les planètes et toutes les choses qui se développent sur eux. La lumière donnée à ces corps maintient leur visibilité par la pulsation des ondes-lumières divisées en leur sein. Tant qu'ils sont en mesure de maintenir leur mouvement pulsant, il est dit qu'ils VIVENT. Quand ils ne sont plus en mesure de maintenir leur pulsation, il est dit qu'ils MEURENT.

Vivre c'est exprimer cette lumière qui a été donnée. Mourir n'est que redonner de nouveau à la SOURCE UNIQUE ce qui a été donné. Toute lumière provient de cette Source unique et est redonnée à cette Source unique. Cette Source unique est le CRÉATEUR, le PENSEUR et CONNAISSEUR de l'univers, le Père-Mère de l'univers - - omniprésent, omnipotent et omniscient. Ceci est clairement descriptif de notre Créateur, car omniprésent signifie partout, omnipotent signifie le Père-Mère qui a tout pouvoir, et omniscient signifie toute connaissance. Nous ne pouvons plus nous ramener à utiliser le mot "IL" pour notre Créateur, car rien n'a été créé autrement que par les pères et les mères, minéral, végétal et animal. Ils sont, à leur tour, créateurs des pères et des mères. Nous utilisons le terme "Il" simplement parce que dans l'expression de votre langage, il se réfère à un "être" -- pas au sexe, dans un contexte sexuel.

Dieu, par conséquent, étend le pouvoir à toutes choses pour créer toutes choses par ce processus que nous appelons la croissance.

La totalité de la signification de la connaissance c'est l'IDÉE. Dieu n'a qu'une SEULE IDÉE et cette Idée est CRÉATION. Dieu divise Son idée en de nombreuses idées et leur donne forme par le processus de la pensée. L'homme n'est qu'une idée et l'homme divise aussi son idée en de nombreuses idées et leur donne forme par le processus de sa pensée. Le Connaisseur pense AMOUR et donne seulement l'amour à toutes les créatures des créations de Dieu. Le désir suprême de l'homme est d'aimer et d'être aimé, mais dans cet état actuel de ses connaissances, il crée souvent la peur et le mal, et cette peur et ce mal le détruiront jusqu'à ce qu'il réalise que l'amour est tout ce qui est.

Toutes choses créées ont une connaissance ou un instinct suffisant pour leur survie en tant qu'idée. Les animaux peuvent raisonner dans une certaine mesure. L'instinct remplit l'équilibre de leurs nécessités. La vie végétale a sa propre façon de protéger son corps de la destruction par sa capacité à croître. Bien qu'elle n'ait pas les moyens de se protéger de la destruction en se défendant comme les animaux le font avec leurs griffes et dents, et que l'homme fait avec ses armements, elle sait comment devenir forte en résistant à des vents et se repliant dans des conditions hivernales pour à nouveau se déployer par la chaleur de la lumière de Dieu. La vie minérale n'a pas une telle protection sauf de se geler dans la lumière qui l'a créée et fondre à nouveau grâce à la chaleur de cette même lumière.

Cela va surprendre le plus sérieux penseur et connaisseur parmi les hommes d'entendre dire que Dieu crée seulement deux choses, L'EAU ET LE FEU. Tout comme deux courbures ont été créées comme les seuls outils pour la création de l'univers, de la même façon, également, ces deux seules substances ont été créées. L'humidité froide et la sécheresse chaude constituent les corps de toutes substances créées que nous appelons "matière". L'humidité froide entoure nos soleils et les empêche de disparaître par la chaleur de leurs propres feux même si des millions de kms d'espace froid sont nécessaires pour les protéger de l'autodestruction. Les tempêtes "magnétiques" provoquent parfois les grands feux qui bondissent 161.000 kms ou plus dans l'humidité froide. En outre, l'énorme poussée extérieure de la couronne solaire elle-même augmente l'intensité des rayons du soleil à des millions de kms dans l'espace, ce qui affecte la température et la météo de votre terre, même si vous êtes à 144 millions de kms loin du soleil.

Plusieurs fois, les énormes soleils conquièrent cette humidité froide pendant une période et se détachent de leurs formes sphériques en tirant de grands feux loin dans l'espace dans des tentatives presque réussies de s'en échapper. Ces soleils près à exploser sont connus comme des novas, que nous voyons beaucoup dans les cieux. La

nova du Crabe est une de visible. Nous publions ici une image familière de celle-ci. Voir Fig. 41. Voir aussi les Figs. 42 et 43.

Les astronautes, John Glenn et Scott Carpenter, ont fait une remarque importante tout au loin dans l'espace froid (au moins c'est de cette façon que l'histoire se présente). Glenn a dit avoir vu des taches de lumière en face de sa fenêtre. Cela a prouvé qu'il y avait une atmosphère suffisante dans l'espace pour que la compression de sa capsule en mouvement rapide chauffe à incandescence, même si sa température pour un tel faible potentiel ne doit pas être élevée. Cette partie de l'histoire est absolument vraie.

Carpenter a également vu ces particules même à un faible potentiel, mais assez pour leur donner corps. Il a indiqué que celles qu'il a vues étaient de la NEIGE. Ce rapport corrobore assez bien notre déclaration que l'une des deux choses que Dieu a créées est L'EAU. Nous n'avons pas besoin de prouver que l'autre est le FEU, car le FEU est le CONSOMMATEUR de TOUTES CHOSES.

Nous allons à présent revenir à notre discussion sur la nature de la lumière. La science fait une erreur grave dans sa conception de ce que la lumière FAIT. Ses manuels sur l'optique se réfèrent constamment aux RAYONS PARALLÈLES et les représente dans ses diagrammes. Le fait est qu'il n'y a PAS de rayons lumineux parallèles.

Cela devrait commencer à faire sonner beaucoup de cloches dans les têtes des photographes et des "inventeurs et novateurs" de la création cinématographique quant à ce qui est de la projection photographique, de l'équipement photographique et jusqu'à la technologie servant à réellement photographier des SCHÉMAS DE PENSÉE sous forme holographique aussi facilement que tout autre objet. DIEU TRAVAILLERA AVEC VOUS, IL NE LE FERA PAS POUR VOUS!

Même vous, qui êtes des étudiants totalement profanes, pouvez le prouver pendant que vous êtes assis dans votre chambre la nuit avec beaucoup de lumières allumées. Vous pouvez facilement voir que toute lumière propage ses rayons dans des formes coniques qui ploient vers un plan de courbure nulle. Elle se courbe alors en des rayons convergents coniques vers sa voisine. Imaginez la complexité de la courbure lorsque chaque lumière donne à l'autre. Imaginez, aussi, ce qu'il arriverait à vous qui êtes assis dans la zone de ces nombreuses lumières. Si les rayons sont parallèles, pas un seul de ces rayons ne perdrait sa force et leur chaleur combinée pourrait vous carboniser. La chaleur du soleil carboniserait également les planètes, mais vous savez que cela est impossible car sa lumière DOIT se répandre par la concavité à partir de son centre et devenir de plus en plus faible en intensité à partir de ce centre même. Si cela est vrai pour un seul soleil, imaginez ce que serait l'effet si toutes les étoiles du ciel agissaient l'une sur l'autre comme les lumières dans votre chambre agiraient sur vous?

ÉCOUTEZ-VOUS, WALLY?

Nous allons maintenant expliquer en détail les raisons pour lesquelles chaque point focal envoie ses rayons de son centre vers l'extérieur radialement, depuis son focus, comme indiqué sur la lentille concave dans le dessin du haut (voir Fig. 44) et à la fois dans les deux lentilles convexe et concave dans les dessins du bas qui ont éliminé les rayons parallèles pour créer des champs magnétiques".

Comme chaque physicien le sait, une onde est une sphère de lumière creuse entourant un vide zéro froid. En d'autres termes, elle est **entièrement un trou**. L'effort suprême de la Nature est de **combler ce trou et de produire des sphères solides de chaleur intense**. Le processus inverse se fait alors par l'aplatissement des sphères et en permettant aux trous de croître à nouveau jusqu'à ce qu'ils aient dissipé toute la chaleur pour devenir aussi complètement vides qu'elles l'étaient au début.

Voilà la raison d'être des ondes. Elles divisent le froid statique indivisé en un univers de mouvement dynamique chaud, un univers tridimensionnel à partir d'un univers non dimensionnel. Ceci elles le font en développant une force de compression qui raccourcit les rayons invisibles longs et froids en rayons visibles courts. Les ondes créent aussi une force d'expansion qui déroule les chaudes sphères solides en des sphères froides vides. La Nature les enroule sous forme centripète et conique, et les déroule par centrifugation dans un plan équatorial qui est à un angle de quatre-vingt-dix degrés par rapport à leurs axes coniques.

Sachez qu'à l'intérieur de ces phrases se trouve la réponse au pourquoi les choses apparaissent sur un film (photos) qui n'étaient pas "vues" avec l'œil. La "chose" ou la substance était là et dans la réflexion ou la réponse de la "lumière" a été rendue visible à la substance sur le film à travers les lentilles. Méditez cela quelque temps -- vous n'avez pas besoin de me demander -- ou à Hatonn -- à ce sujet, vous recevrez la réponse quant au COMMENT quand vous vous y attellez. Je sollicite ce dernier point, car c'est à vous de savoir -- pas Dharma -- et nous ne pouvons pas lui demander plus dans de longues explications entre nous sauf si absolument nécessaire car nous avons des dizaines de messages tout aussi importants qui DOIVENT être transmis comme celui-ci. Ayez confiance en votre mission -- vous autres ne seriez pas choisis si vous n'aviez pas la capacité de mener à bien votre but. Ainsi soit-il.

Nous publions trois diagrammes pour rendre le principe de spirale plus compréhensible. La figure 45 représente les vibrations d'une corde de harpe qui multiplient l'immobilité en mouvement rapide et produisent des tonalités sonores correspondant au principe de l'octave des ondes-lumières. Ce dessin montre la spirale comme si vous étiez en train d'observer l'enroulement et le déroulement de celle-ci, alors que ce processus d'enroulement a lieu latéralement depuis votre point de vue. Vous le voyez de côté comme nous l'avons indiqué dans le petit dessin en haut. Pour le

rendre encore plus clair pour vous, prenez un ressort de montre dans votre main et regardez-le de côté, puis tournez-le face à vous et vous le verrez comme un architecte le fait en faisant son plan et en l'améliorant sur le même papier.

Vous autres ici qui envoyez des paquets à Wally pouvez s'il vous plaît "faxer" cette partie de l'écrit (avec les pertinents diagrammes). Je veux que toutes les informations soient extraites des pages avec les diagrammes mis à disposition pour votre usage -- JE NE VEUX PAS DE LA CONFUSION DE QUELQUE VERBIAGE ANNEXÉ -- CELA NE FERAIT QUE PROVOQUER UNE GRANDE CONFUSION. Dharma, tu comprends ce que je demande, donc s'il te plaît découpe juste le papier convenablement. Il a besoin de l'information le plus rapidement possible. Merci.

Dans le coin inférieur gauche, vous noterez la comparaison entre le SON de la corde d'harpe et la LUMIÈRE des enroulements et déroulements en spirale de la compression et de l'expansion de la lumière. Les enroulements provoquent ce phénomène que nous appelons fusion. Les déroulements provoquent l'effet de fission.

Les figures 46 et 47 montrent le même principe que les processus d'enroulement et de déroulement de la corde d'harpe. En outre, le même principe de la spirale s'applique à ses flèches. L'une pointe vers l'intérieur de l'extérieur pour compresser ou la charger de façon centripète avec plus de puissance et l'autre pointe de l'intérieur vers l'extérieur pour dissiper cette puissance par radiation.

Comme un étudiant profane, cela vous serait utile si nous vous donnons un exemple simple et familier d'enroulement et de déroulement de spirale de la Nature, sous forme conique et centripète dans de nombreux plans d'extension, et par centrifugation dans un plan équatorial tournant à un angle de quatre-vingt-dix degrés à partir des axes des enroulements centripètes. Le scientifique comprendra ceci sans explication supplémentaire.

Vous connaissez tous bien la fibre de coton que les métiers à tisser tissent en fils et tissus, ficelles, cordes et autres nécessités pour l'existence humaine. Pourquoi les hommes ont-ils besoin de faire cela? Pourquoi la Nature veut-elle filer de faibles et invisibles rayons de lumière en substances solides, tout comme l'homme file de faibles fibres de coton presque invisibles et des fibres de lin en des fibres visibles et solides comme des cordes fines et épaisses ou des tissus solides?

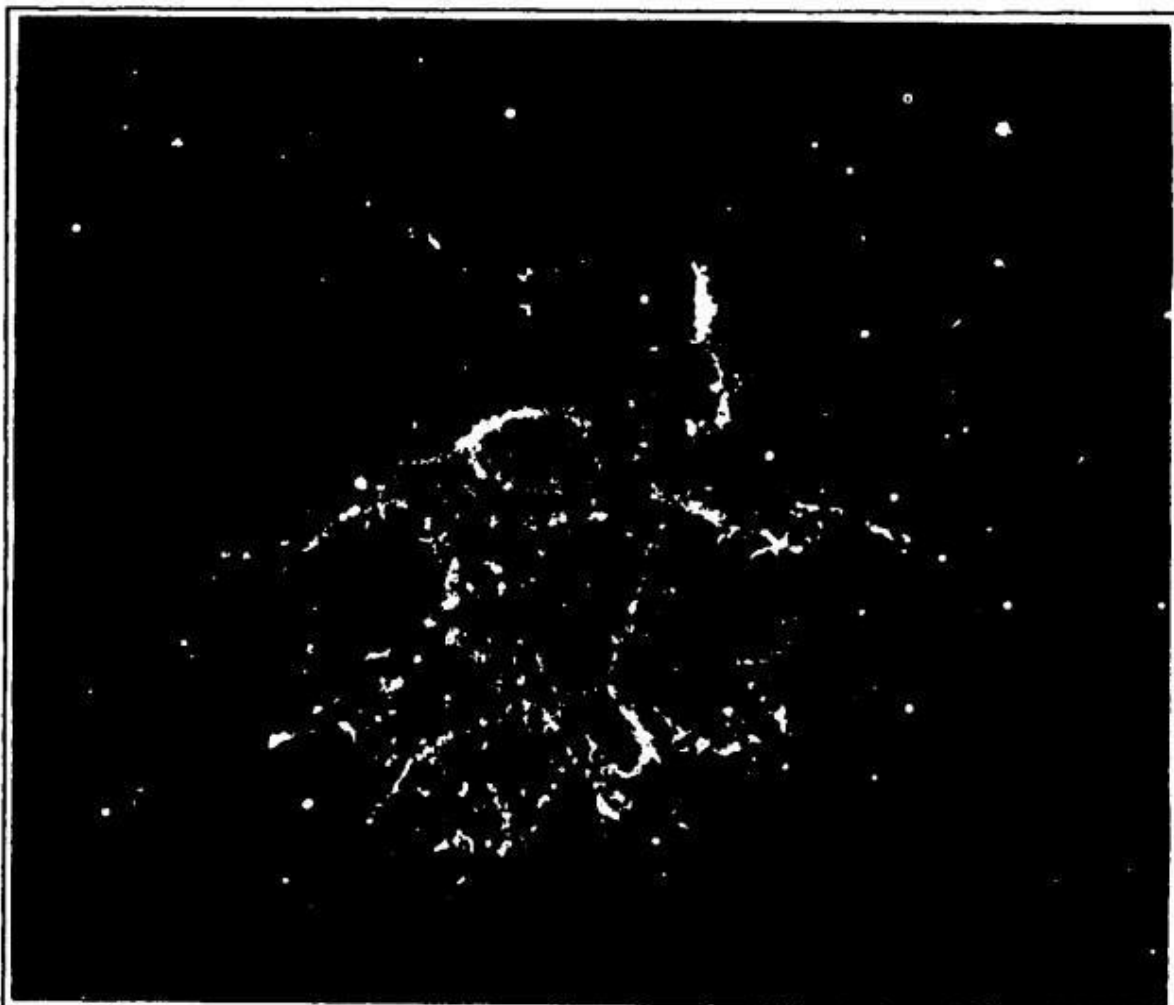

FIG. 41

The Crab Nebula. The most recent example of an exploding nova and the most distant one.

Fig. 41 : La Nébuleuse du Crabe. L'exemple le plus récent d'une nova en explosion et la plus éloignée.

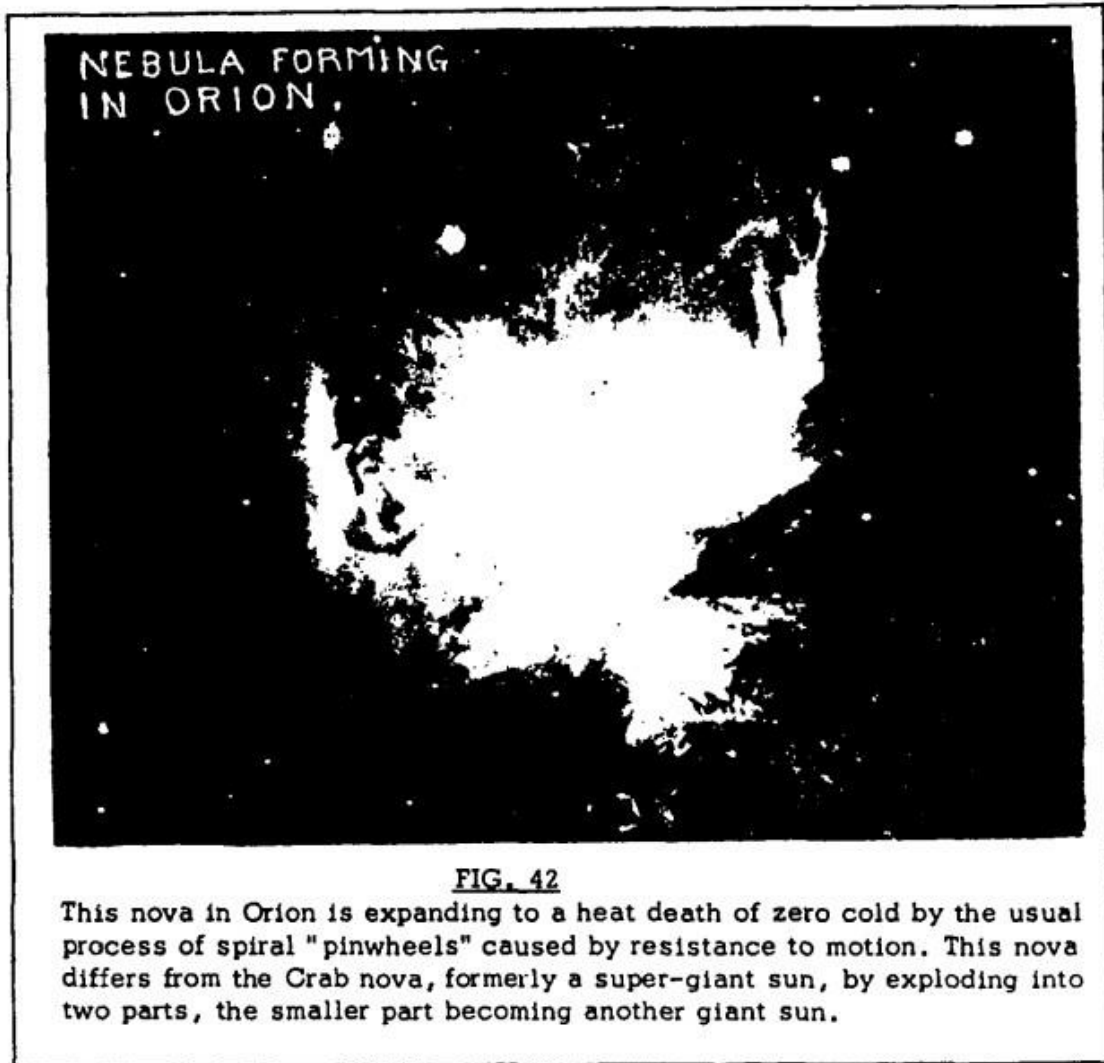

Fig. 42 :

Cette nova dans Orion s'expande vers une mort thermique de zéro froid par le processus habituel de "spiders" en spirale causés par la résistance au mouvement. Cette nova diffère de la Nova du Crabe, autrefois un soleil super-géant, en s'éclatant en deux parties, la plus petite partie devenant un autre soleil géant.

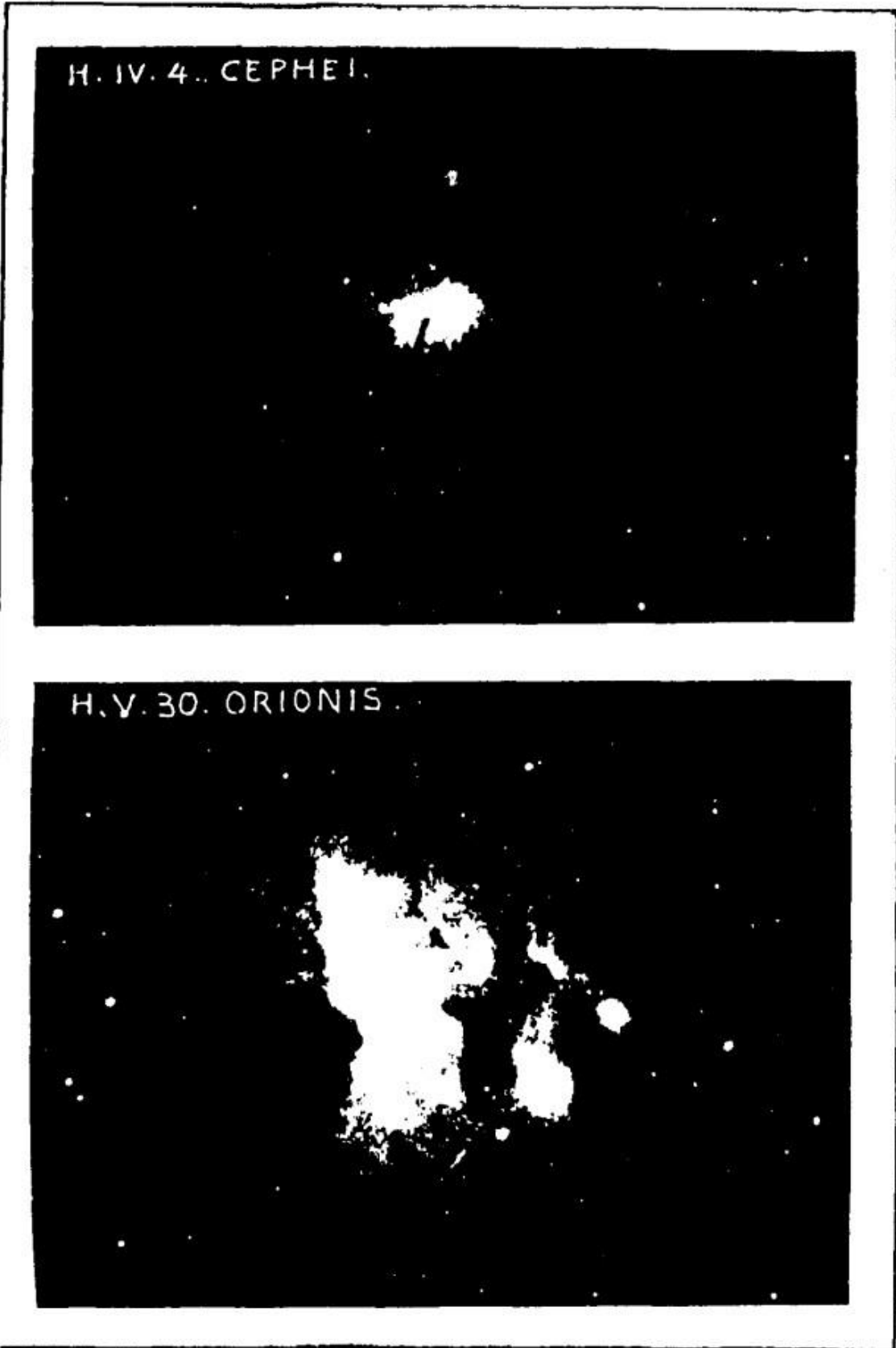

FIG. 43 Two exploding nebulas in Orion and Cephei which will send out fiery arms to form new star systems like the sun-spotted spiral pinwheels which are familiar objects in astronomical textbooks.

FIG. 43: Deux nébuleuses en explosion dans Orion et Cephei qui enverront des bras ardents pour former de nouveaux systèmes stellaires comme les girandoles en spirale tachetées par le soleil qui sont des objets familiers dans les manuels sur l'astronomie.

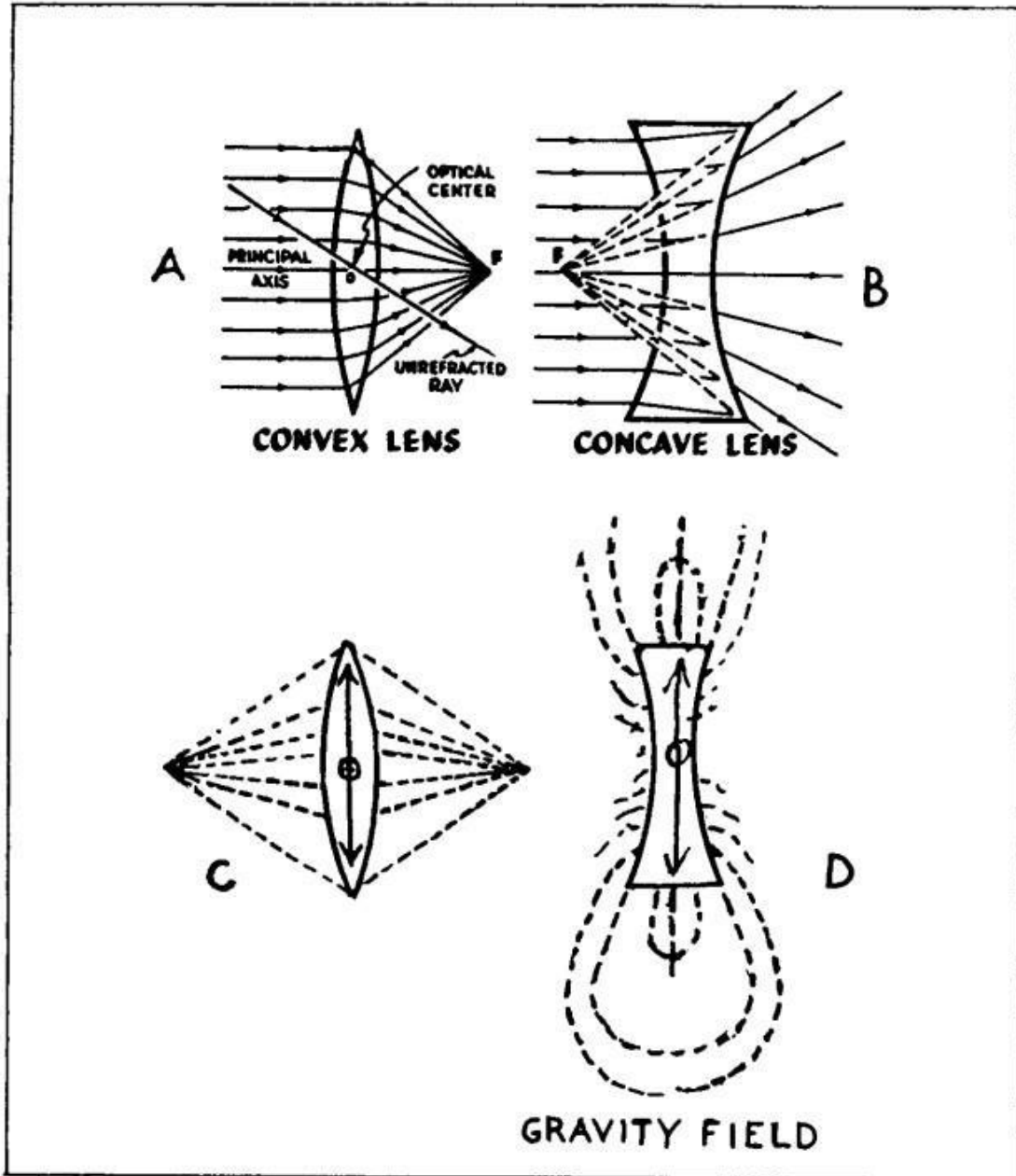

FIG. 44

"A" shows how the optical textbooks show parallel light rays striking a convex surface. "B" shows parallel light rays striking a concave surface. Lower diagram "C" shows how converging rays strike both surfaces and turn outward to create magnetic fields as shown in lower righthand drawing marked "D".

Fig. 44 : "A" montre comment les manuels sur l'optique montrent des rayons-lumières parallèles frappant une surface convexe. "B" montre des rayons-lumières parallèles frappant une surface concave. Le graphique plus bas "C" montre comment les rayons convergents frappent les deux surfaces et se retournent vers l'extérieur pour créer des champs magnétiques, comme indiqué dans le dessin du bas à droite marqué "D".

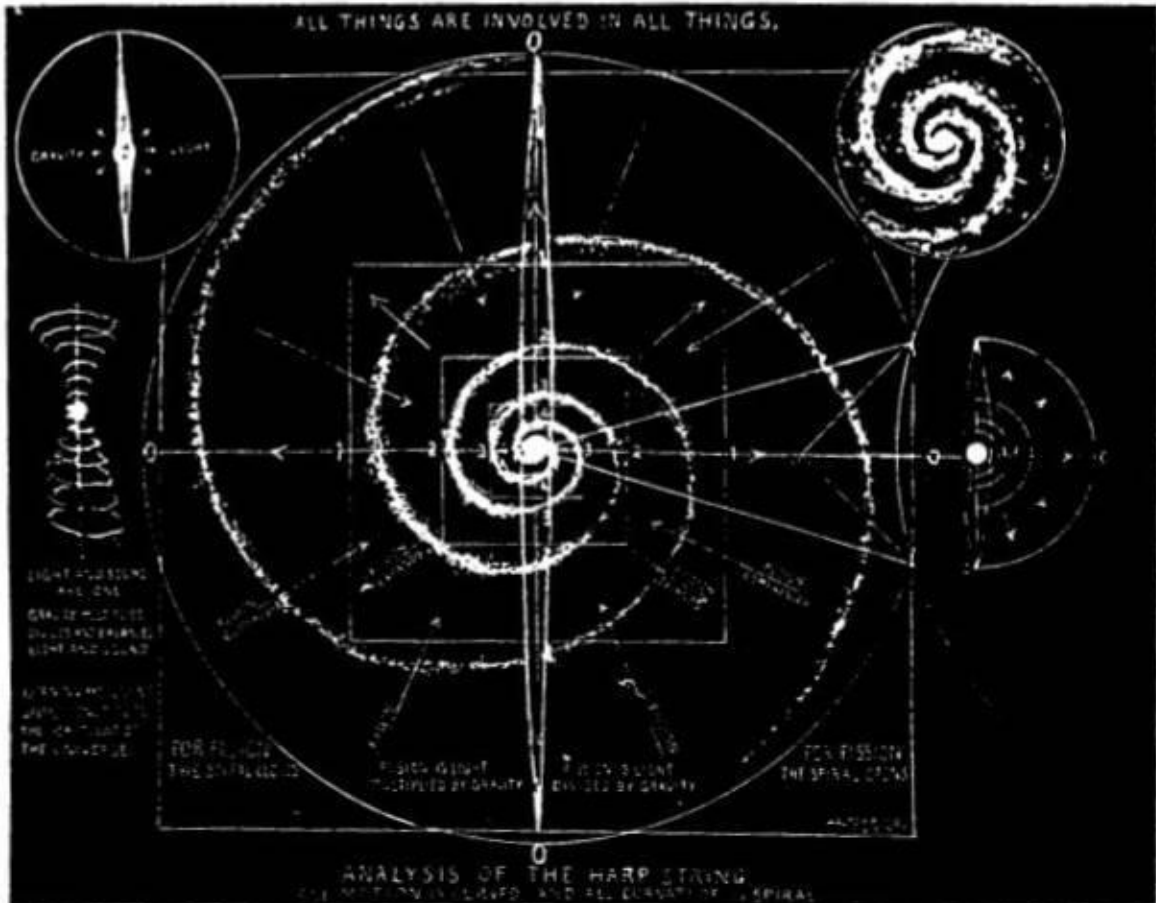

FIG. 45 Carefully study text for detailed explanation.

Fig. 45 : Étudiez attentivement le texte pour l'explication détaillée.

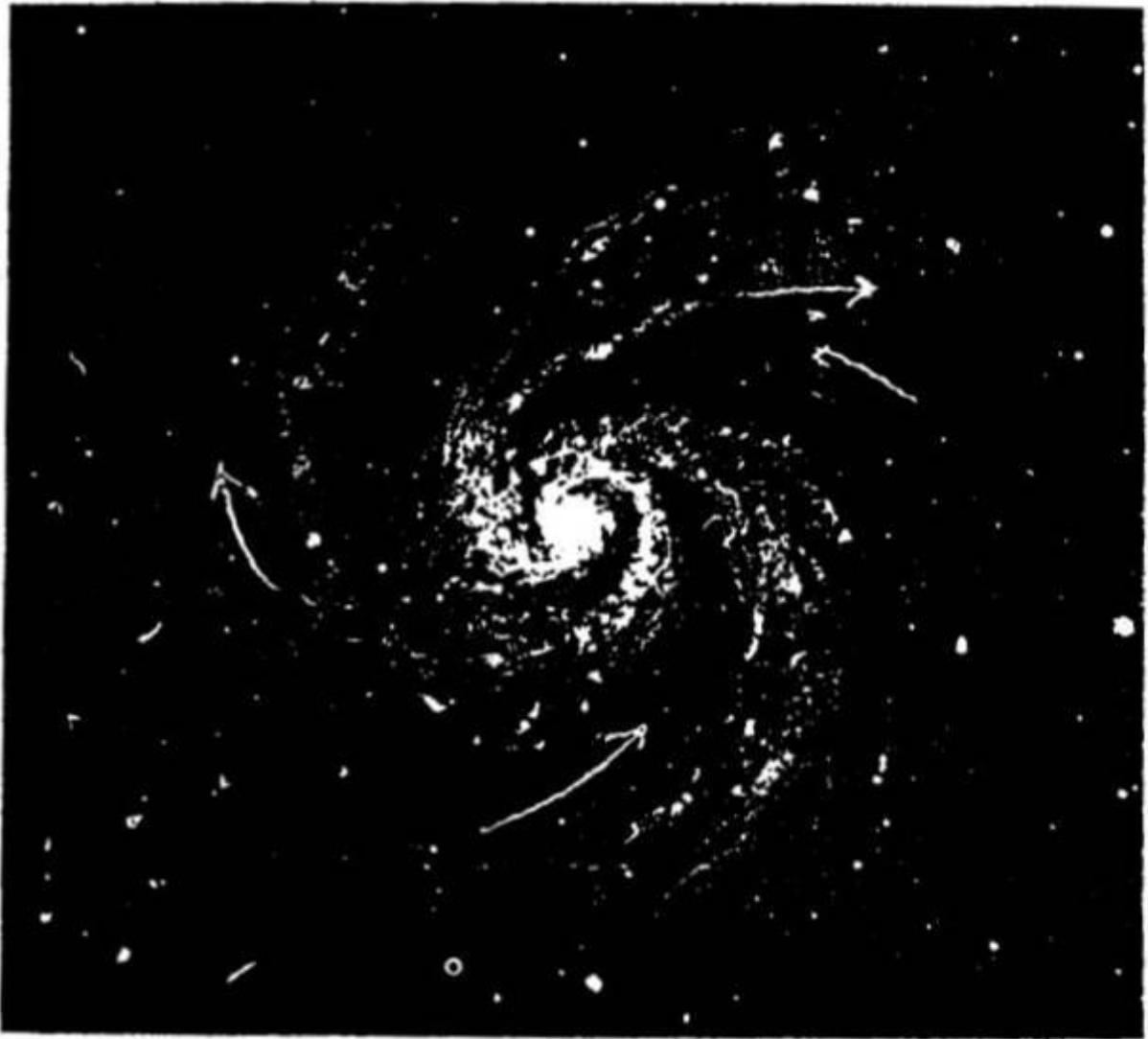

FIG. 46
Illustrating spiral principle in the winding
and unwinding processes of Nature.

Fig. 46: Illustrant le principe de la spirale dans les processus d'enroulement et de déroulement de la Nature.

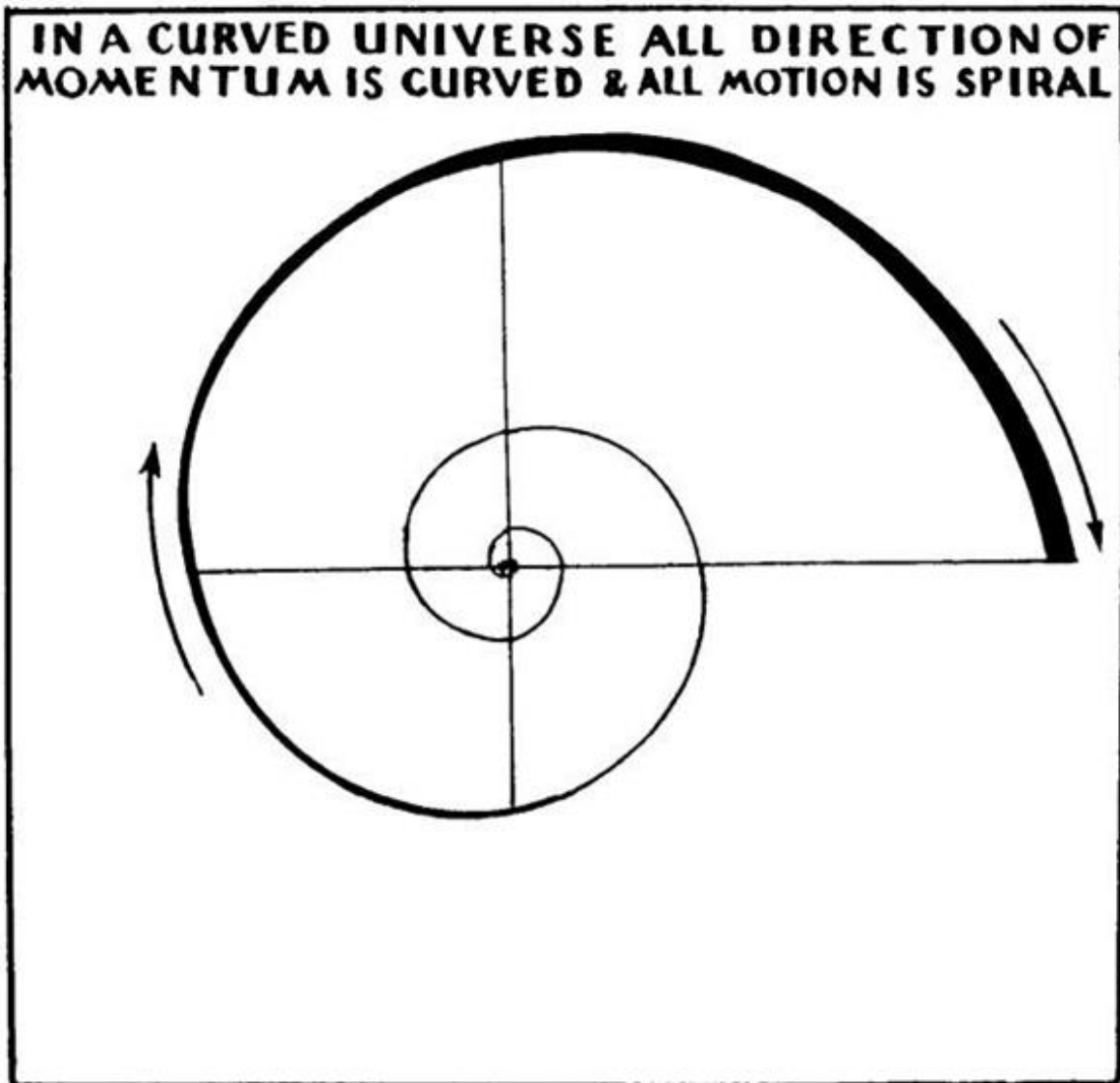

FIG. 47
Illustrating spiral principle in the starry heavens.

Fig. 47: Illustrant le principe de la spirale dans les cieux étoilés

La Nature le fait pour manifester ses nombreuses idées qui ont été divisées à partir de son Idée unique de Création. L'Homme le fait pour manifester une de ses nombreuses idées en étant capable de survivre à la météo changeante et d'effectuer des travaux qui, également, caractérisent l'idée qu'il manifeste.

Si vous regardez le fonctionnement d'un métier à tisser qui file le coton dans ses diverses formes, vous remarquerez qu'il y a beaucoup de fils qui se tissent sous forme conique et centripète en un fil ou en une pièce de tissu. Plus il est besoin de couleurs pour le design du tissu, plus complexes deviennent les fils. La même chose vaut pour la

mère au foyer qui tricote des fils en cordons et tissus plus épais. Elle les rassemble de façon conique et en spirales centripètes et les tissent en un cordon ou un tissu plus solide.

Plus le physicien peut contrôler ce principe des enroulements et déroulements de la Nature pour produire des rayons lumineux visibles à partir de rayons-lumières invisibles, plus il peut commander et contrôler la gravité pour accomplir ses miracles requis. Il a déjà appris à le contrôler dans une mesure surprenante comme nous l'avons déjà souligné -- en dépit d'avoir la quasi-totalité des informations toute ERRONÉE.

Il y a trois grands "miracles" possibles pour l'usage de l'homme dans le monde d'aujourd'hui:

1. Projection d'énergie de partout vers n'importe où l'on veut la projeter, sans la nécessité de fils ou de câbles. Tesla avait déjà scientifiquement parachevé cela.
2. Le pouvoir de transformer les rayons solaires en lumière et énergie électrique. Tesla avait cela aussi très bien en cours de développement. J. P. Morgan, lui-même, a enterré ces choses loin de votre usage -- en bon vieux Banquier qu'il était!
3. Le pouvoir de transmuter un élément de la matière en l'autre. Maintenant, vous SAVEZ que vous POUVEZ faire cela car tout ce que vous avez à faire, c'est d'examiner le bon vieux sel de table. C'est juste une question de compréhension de la physique comme cela a été adéquatement donné.

Ces trois miracles de l'Esprit omniscient de l'homme seront discutés et leurs principes rendus limpides dans une autre leçon (en fait, nous vous l'avons déjà présenté avant ceci, mais nous allons répéter des parties comme un rappel).

Nous allons en quelque sorte finir notre bref manuel pour la nouvelle science construite sur une nouvelle conception du fonctionnement de la Nature et nous donnerons des instructions claires pour techniquement outiller les hommes à les rendre possibles -- encore une fois.

Le résultat final que nous désirons obtenir est de faire en sorte que l'homme voit que la feuille de route que nous lui donnons mène à la porte même de la Source créatrice. Il saura alors entièrement que le pouvoir du Dieu éternel est la seule réponse possible non seulement à sa propre Source, mais aussi à la Source de toute Création.

Si nous réussissons à le faire, l'athéisme d'une partie du monde disparaîtra, car aucune grande nation ne va se permettre de prendre du retard sur les normes scientifiques des nations libres croyants en Dieu -- SI VOUS VOUS LIBÉREZ, cela va sans dire. Cela mettra fin à la désunion des grandes religions qui ont apporté la peur dans le monde en prêchant le péché et le mal et la punition durant la vie et après la mort à travers leur

conception d'un dieu de colère et de vengeance. Cela apportera également l'équilibre dans le foyer mondial et le foyer familial. Comme une réalisation finale d'une importance colossale, cela mettra fin à la dégradation de la femme et la placera comme une égale aux côtés de l'homme -- DANS UNE JUSTE PERSPECTIVE. Ces choses ayant été accomplies, l'âge de carnage de ces longs éons d'expérience prendra fin et il naîtra l'Age du Caractère basé sur l'amour et l'Unité de toute l'humanité -- et ce serait un "Nouvel Ordre Mondial" digne. VOUS POUVEZ LE FAIRE SI VOUS LE VOULEZ!

RÉSUMÉ

Ce que vous avez reçu dans cette série de leçons -- et recevrez dans la prochaine -- pourrait être élargi en plusieurs volumes pour une clarification plus détaillée. Cependant, ces leçons vous apportent de nouvelles connaissances qui, si elles sont correctement utilisées, apporteront à l'humanité une cessation de ses durs labeurs pour la subsistance de son corps et une richesse de ressources naturelles encore inconnues à l'homme.

Nous sommes convaincus que le moment est venu dans le déploiement de l'homme où il est prêt à prendre ceci et utiliser les grandes réserves naturelles de sa terre pour le bénéfice et le BIEN de toute l'humanité. Ceci ne peut être accompli que si l'homme a un mode de vie dans lequel il vit la loi inviolable de L'INTERCHANGEMENT RYTHMIQUE ÉQUILIBRÉ dans toutes ses relations, qu'elles soient matrimoniales, sociales ou d'affaires -- et OUI, VOUS POUVEZ VOUS ATTENDRE À TROUVER DIEU DANS CHACUNE DE CES CHOSES -- JUSTE À CÔTÉ DE SOI! Partout où vous allez -- je vais, vous a-t-Il dit! Nous continuons à vous rappeler ce fait -- êtes-vous toujours fiers de l'endroit où vous amenez Dieu et fier de Le voir être témoin et participer à l'ensemble de vos activités? Lorsque vous êtes comme l'enfant qui dit: "Papa -- Observe-MOI -- Regarde-moi -- Sois mon témoin!" -- Eh bien, je pense que vous comprenez ce que je veux signifier ---!

Tous les glorieux avantages de l'univers de l'homme sont de peu d'utilité si l'homme ne vit pas la grande Loi de l'Équilibre de Dieu. Jusqu'à ce qu'il le fasse, il aura une expérience tragique après l'autre dans sa vie personnelle qui se multiplierait finalement en des catastrophes mondiales.

Vous devez savoir que "Connaître L'ONDE, c'est de connaître le SECRET DE LA CRÉATION". Vous faire connaître le principe de l'onde est le but de ces leçons. Pendant des siècles, l'homme a répété la déclaration, "DIEU EST LUMIÈRE", et nombreux sont ceux qui ont pensé à ce Dieu Lumière comme la lumière incandescente qu'ils peuvent VOIR. Que Dieu ait donné la nouvelle connaissance de l'univers à l'homme à cette période cruciale de son déploiement doit vous indiquer que l'homme

est maintenant PRÊT pour cela. Ainsi est-il donné à l'homme des "outils" pour son usage. Le monde a besoin de nouveaux carburants, métaux et de l'eau pour la subsistance d'une population en constante augmentation et ils doivent être produits à un coût nominal pour être à la portée de tous. Ensuite, il doit être interdit au gouvernement de les épuiser et de les garder loin de la populace. Vous avez une énorme mais merveilleuse tâche à accomplir.

La clé pour obtenir ces éléments nécessaires est ici donnée dans les documents Pléiadiens de sorte que vous puissiez les avoir afin d'apporter l'abondance et le changement total dans votre monde arrivant à son terme. Je demande à Dieu de vous aider à voir et entendre votre appel à Servir! Nous donnons cette connaissance dès maintenant pour répondre aux besoins du monde, avec un désir profond et une prière que non seulement les besoins de tout homme seront remplis, mais que ce faisant une nouvelle ère peut voir le jour dans laquelle toute l'humanité prendra conscience de son unité l'un avec l'autre grâce à une meilleure compréhension du principe de vie lui-même -- car connaître ce principe c'est savoir comment chaque homme est dépendant de son prochain pour le bonheur et la survie puisque toute matière vivante dans cet univers est une extension dynamique de lui-même. Travaillant dans l'unité, l'homme ne survivra pas seulement, mais vivra abondamment et extatiquement car il aura alors pris conscience de QUI IL EST et de CE QU'IL EST et il connaîtra son véritable but sur Terre en exprimant les grandes Lois du Créateur qu'il étend.

Avec mon expression la plus chaude et la plus aimante, je demande que vous étudiiez ces écrits et restiez avec nous pendant que nous avançons dans la révélation de certains secrets de l'univers et vous donnons une image plus complète des voies et processus des glorieuses et inviolées Lois de Dieu.

C'est une joie inexprimable que je partage dans votre réception de ces mots avec la joie qui est réfléchie vers moi et mes frères de ces dimensions. Bénédiction sur vous, mes frères et collègues bien-aimés. Le voyage a été long et semé d'obstacles et de défis, mais avec un jeu de mots -- Je crois que nous commençons "à voir la lumière au bout du tunnel". Soyez bénis vous qui attendez Dieu car en faisant cela, vient la merveilleuse perfection des séquences.

JE SUIS --- GERMAIN

MITAKUYE OYASIN(à toutes mes relations)

CHAPITRE 5

ENREG. N° 1 HATONN

VENDREDI, LE 30 AOÛT, 1991; 07H48. L'AN 5, JOUR 014.

VENDREDI, LE 30 AOÛT 1991

CHUTE DU COMMUNISME?

Très chers, tenez bon -- Hatonn est ici pour signaler quelques vérités des plus inconfortables.

Je vous rappelle que dans l'Union Soviétique RIEN n'est tel qu'on vous les donne. Pire encore -- le Communisme n'existe PAS. La Russie, ni l'Union Soviétique, N'ONT JAMAIS EU LE COMMUNISME. Dissoudre le Parti Communiste ne veut RIEN dire, excepté que les Soviétiques sont entrés dans une DICTATURE DÉMOCRATIQUE totale! En outre, celui qui devrait être Dictateur -- ne l'est pas. La démocratie ne peut fonctionner que quand il y a des "choix" honorables. Un "vote" signifie moins que rien s'il n'y a qu'une seule chose pour laquelle voter! En outre, le "show" des nations Soviétiques en train de se retirer est exactement cela -- un show. Il s'agit tout simplement d'une phase, actuellement, de "diviser pour régner". Encore une fois, je vous rappelle de RESTER À L'ÉCOUTE. Que vous dit Cheney à propos des budgets de la défense? D'un côté -- les Russes dépensent encore un montant massif sur les armes et ne montrent aucun signe de diminution de ce montant -- mais plutôt, ont entièrement l'intention de l'augmenter dès que l'aide extérieure (la vôtre) commencera à couler. Si VOUS continuez à vous leurrer, vous êtes dans le pétrin. Pourquoi pensez-vous que le Premier Ministre de la Grande-Bretagne est en visite dans la maison de vacance de Bush? Pire encore, la Reine n'a même pas pris la peine de venir elle-même.

Un petit secret -- toute l'Elite doit rester du meilleur côté de la Grande-Bretagne car les trous de sécurité sont en Nouvelle-Zélande et en Australie. La pleine intention est que l'Hémisphère Nord sera radioactive -- d'une manière ou d'une autre. Joignez s'il vous plaît la feuille "Radiation Hazard USA" et le "Fallout Patterns" à ce document. (Voir Cartes 1 & 2)

Maintenant, pour la vérité dans la présentation. Une déclaration de la Cour Suprême des États-Unis a été faite concernant le mensonge et la manipulation compilés à partir des découvertes avérées et écrite comme partie du cas American Association Communications versus Doubs, 339 U.S. 382 442. Je cite:



Manmade low level radiation is all about us and IS causing cancer, leukemia, cataracts, premature aging, damage to unborn children, genetic mutations for generations to come, fetal and infant deaths. High level radiation from weapons making, nuclear explosions and nuclear war can bring an end to all life on earth. Plutonium was named for Pluto, the lord of hell. At present over 90% of the volume of manmade radioactivity results from the weapons program. By the year 2000 the worldwide production of long-lived radioactivity will be equal to exploding about 3 million Hiroshima bombs per year. Dr. John Goffman: "It violates minimum morality for any generation of humans to produce a radioactive legacy which IRREVERSIBLY endangers the future of all generations to come." End the arms race—not the human race.

L. Franklin - Ramirez. Permission to copy required if there are changes to statistics.



Original Research from U.S. Government Sources: Department of Defense (DOD); Department of Energy (DOE); Nuclear Regulatory Commission (NRC); Bureau of Mines. Information also drawn from "State by State Guide to Nuclear Facilities" Another Mother for Peace; the NARMIC Maps; American Friends Service Committee; "Nuclear America" War Registers; "The Nuclear News Buyers Guide" American Nuclear Society. Designed by James True and Carol Carson, Graphic Artists. Researched and prepared by Louise Franklin-Ramirez, Virginia Women for Peace and Gray Panthers.

You are already nuked! Major fallout will begin by next year from load already in space

(You are already nuked! Major fallout will begin by next year from load already in space. Gyeorgos C. Hatonn)

(Vous êtes déjà atomisés! Des retombées majeures issues des charges déjà dans l'espace vont commencer l'année prochaine. Gyeorgos C. Hatonn)

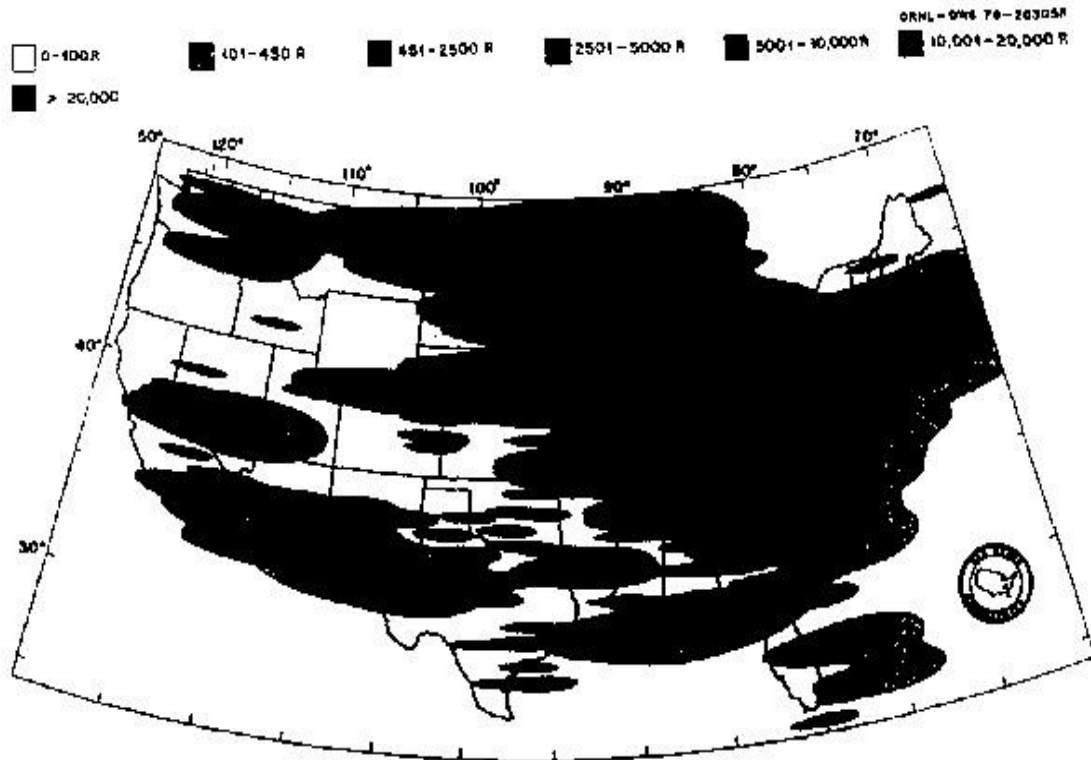

Fig. 4.1. Simplified fallout pattern showing total radiation doses that would be received by persons on the surface and in the open air during 14 days following the surface burning of 5050 megatons on the targets indicated, if the winds of all directions blew continuously from the west at 25 mph.

Texte: (Fig. 4.1 Schéma de retombées simplifié montrant un désastre de radiation totale qui serait reçue par les personnes sur la surface et en plein air pendant les 14 jours entiers suivant la combustion sur la surface des 5050 mégatonnes sur les cibles indiquées si les vents de toutes les directions soufflaient en continu à partir de l'ouest à 25 mph)?

Dans un sondage de New York Times-CBS News de 1986 auprès de 2016 adultes sur les incidents de la Maison Blanche qui ment au public Américain, seulement 1 pour cent des personnes interrogées pensaient que l'administration disait la vérité tout le temps, 53 pour cent ont dit que l'administration disait la vérité seulement parfois, tandis que 9 pour cent ont dit qu'elle ne disait presque JAMAIS la vérité. Les Américains devraient s'interroger maintenant pour savoir si l'administration actuelle sous la direction d'un ancien Directeur de la CIA peut nous parler avec plus de franchise que la dernière administration sous Ronald Reagan, un ancien acteur de Hollywood.

Nous vivons dans un monde hautement manipulé. Les idées sont manipulées par des distorsions délibérées dans la presse et des omissions sélectives dans notre système d'éducation publique (l'endoctrinement) envahissant. Les réalités économiques et politiques sont falsifiées par les contrôleurs égoïstes de l'establishment et leurs sbires dans la bureaucratie.

Notre société est contrôlée par une "aristocratie", un petit groupe élite d'individus qui, à travers le contrôle du gouvernement, ont obtenu des privilèges spéciaux en droit et sont ainsi capables de vivre comme des parasites sur le travail des autres (surtout le travailleur Américain de la classe moyenne) et d'amasser de grandes quantités de richesses imméritées.

Cette aristocratie actuelle opère secrètement et par la duperie. Les banquiers sont l'élément principal (mais pas le seul) de cette aristocratie secrète. Utilisant un grand nombre des principes standards de l'aristocratie (autoritarisme, étatsisme, et utilisation d'un sacerdoce intellectuel pour tromper le public), ils ont créé un système social où le vol et l'exploitation sont systématisés et légalisés et où la résistance au voleur a été faite un crime.

"Ce n'est pas la fonction de notre gouvernement d'empêcher le citoyen de tomber dans l'erreur; c'est la fonction du citoyen d'empêcher le gouvernement de tomber dans l'erreur". "Cour suprême des États-Unis".

LE MOMENT EST VENU!

OK, c'est fait. Le Colonel James Gritz est maintenant officiellement déclaré pour la course au poste de Président des États-Unis d'Amérique. Il est "déclaré" sous le couvert du Parti Populiste -- qui, comme toutes les activités politiques organisées, a des lacunes nombreuses et variées. Ne laissez pas ceci vous dissuader de votre devoir comme un Américain pour faire élire cet homme de sorte que les lacunes puissent être éliminées. Vous avez besoin de votes et de soutien, vous avez besoin d'unification, car il n'y a aucune différence entre les partis Démocrate et Républicain. En fait, tout se fera désormais pour faire s'abattre une dictature sur vous-la-nation avant l'élection 92 de sorte qu'il n'y aura pas d'élection. C'est à vous de décider!

Je suis informé que America West offrira soutien et intégration de haute visibilité avec l'effort d'élire le Colonel Gritz et je ferai tout ce qui est autorisé pour veiller à ce qu'il soit élu car il est choisi par Dieu pour la tâche. J'ai un peu "d'attrait" -- mais si vous-le-peuple ne supportez pas ceci de manière massive -- pourquoi vous attendrez-vous que Dieu LE FASSE POUR VOUS? Je vous garantis que j'ai une très bonne relation totalement viable avec cet homme -- qui est en train de sidérer les esprits des conspirateurs Ufologues. Je suggère que si vous avez certains dans la conspiration "Little Alien Gray" avec Cooper -- vous les alertiez. Il y a des choses abominables prévues par les désinformateurs en vue de terrifier l'Amérique et des régions du monde pour finir de vous tirer dans la captivité -- "contre un ennemi commun". VOS ENNEMIS SE TROUVENT DANS LE LEADERSHIP DE VOS NATIONS ET DANS LES BANQUES -- IL N'Y A PAS D'ENNEMIS DANS L'ESPACE! CE QU'IL VOUS SERA DONNÉ COMME "PREUVE" EST UN MENSONGE PIRE QUE TOUT

AUTRE QU'ILS ONT COMLOTÉ JUSQU'À MAINTENANT ET SEULE LA CONNAISSANCE DE LA VÉRITÉ PEUT VOUS ÉVITER DE TOMBER DANS LE PIÈGE!

Permettez-moi de vous dire quelque chose en tant que peuple de citoyenneté mondiale. Vous êtes dans le tri du peuple de Dieu d'entre ceux qui souhaitent suivre cet empire du mal. Nous sommes maintenant en train de traiter avec l'adversaire de Dieu qui est limité au plan physique mortel. L'intention est de prendre la planète terre Shan, puis d'avancer vers l'extérieur dans l'espace. CE NE SERA PAS PERMIS ET IL Y AURA UN EFFORT MASSIF POUR RETENIR LES ÊTRES DE LA TERRE OTAGES. ET BIEN, DÉSOLÉ À CE SUJET -- HOMME DE LA TERRE; DIEU NE FAIT PAS DE COMPROMIS ET IL NE NÉGOCIE PAS NON PLUS. CHACUN DE VOUS SERA SOIT D'UN CÔTÉ OU DE L'AUTRE ET NE PAS PRENDRE UNE DÉCISION C'EST D'EN AVOIR DÉJÀ PRISE.

Toutes sortes de choses terribles sont en planification par les imposteurs pour les perpétrer sur vous sous le prétexte que ce sont les Frères de l'Espace. Non, mais vous allez gober l'histoire en grandes masses. Toutefois, si vous-le-peuple des États-Unis d'Amérique parvenez à ne pas succomber au mensonge -- vous l'emporterez et le monde fera volte-face CAR DIEU TRAVAILLERA AVEC VOUS SI VOTRE INTENTION EST LA VÉRITÉ ET L'HONNEUR -- IL NE LE FERA PAS POUR VOUS. SI VOTRE INTENTION DEMEURE DE CONTINUER LA VIOLATION DE CHAQUE LOI DE DIEU ET DE LA CRÉATION -- VOUS ÊTES RESPONSABLES DE CE QUI VIENT SUR VOUS ET IL VIENDRA SUR VOUS DE LA MANIÈRE LA PLUS DÉVASTATRICE CAR NOUS N'ÉVACUERONS QUE LE PEUPLE DE DIEU. NOUS N'AVONS PAS LE POUVOIR DE RETIRER TOUT INDIVIDU QUI PRATIQUE LE MAL CAR CEUX-LÀ NE SONT PAS LES BIENVENUS DANS LES SOCIÉTÉS ÉQUILIBRÉES DU COSMOS. AINSI SOIT-IL.

Si vous remettez sur pied le gouvernement des États-Unis -- le peuple élu et le lieu de Dieu -- vous pouvez récupérer votre planète. Quoi d'autre avez-vous à faire avec même autant qu'un dixième de merveilleux défi et d'excitation? Vous êtes une civilisation ennuyée et endormie -- arrêtez de regarder le jeu sur vos écrans prétendus et entrez dans le jeu, chers amis. Dieu nous a envoyés, Ses Hôtes, pour jouer avec vous -- NOUS N'AVONS PAS L'INTENTION DE RIVALISER AVEC VOUS CAR NOTRE ENNEMI EST L'ADVERSAIRE DE DIEU ET NOUS N'AVONS PAS BESOIN D'UN CIRQUE À "TROIS" PISTES. NUL NE SERA CONTRAINT OU FORCÉ -- VOUS FEREZ LE CHOIX.

AVOCATS, VOUS AVEZ DES AVOCATS!

Oh mon Dieu, oui, vous en avez! Cependant, puisque vous autres ignorez tout au sujet de votre Constitution, je me dois de déposer un autre lourd parcours sur vous. Combien d'amendements avez-vous? Savez-vous qu'il est INCONSTITUTIONNEL QU'UN AVOCAT SOIT ÉLU AU CONGRÈS? QUE DIT VOTRE TREIZIÈME AMENDEMENT? Eh bien, MAINTENANT il se lit: "*Ni l'esclavage ni la servitude involontaire, sauf comme une punition pour un crime dont le coupable aura été dûment convaincu, ne doivent exister à l'intérieur des États-Unis, ou tout autre lieu soumis à leur juridiction...etc.*".

Ah, mais ce n'est pas ainsi. C'ÉTAIT LE 14^{IÈME} AMENDEMENT QUE JE VIENS DE CITER. LE 13^{IÈME} AMENDEMENT ORIGINAL SE LIT COMME SUIT:

*"Si tout citoyen des États-Unis accepte, réclame, reçoit ou conserve tout **TITRE DE NOBLESSE** ou d'**HONNEUR**, ou, sans le consentement du Congrès, accepte et conserve tout présent, pension, fonction ou émoluments de quelque nature que ce soit, de tout empereur, roi, prince ou puissance étrangère, cette personne cesse d'être un citoyen des États-Unis, et sera incapable de tenir un poste de confiance ou de profit sous ceux-ci, ou l'un d'eux". (Emphase ajoutée)*

Merci, David Dodge, Chercheur et Alfred Adask, Éditeur, AntiShyster, Août, 1991:

Ceux-ci vous donnent aussi une version spéciale du serment d'allégeance que vous pourriez prendre en considération -- car il dit ce que SIGNIFIAIT l'original et qui a cessé d'être accepté: *Je jure fidélité à la Constitution des États-Unis d'Amérique et à la République qui honore cette Constitution, une nation, sous l'autorité de Dieu, avec Liberté et Justice pour tous.*

13^{IÈME} AMENDEMENT MANQUANT

"TITRES DE NOBLESSE" ET "D'HONNEUR"

Durant l'hiver de 1983, l'expert en recherche archivistique David Dodge, et l'ancien enquêteur de la police de Baltimore Tom Dunn, étaient à la recherche de preuves de la corruption gouvernementale dans les archives publiques stockées dans la Belfast Library sur la côte du Maine. Par chance [? -- Je ne le pense pas!], ils ont découvert la plus ancienne copie authentique de la Constitution des États-Unis de la bibliothèque (publiée en 1825). Les deux hommes ont été stupéfaits de voir que ce document incluait un 13^{ième} Amendement qui ne figure plus sur les copies actuelles de la Constitution. En outre, après avoir étudié le langage et le contexte historique de l'Amendement, ils ont réalisé que l'intention principale de ce 13^{ième} Amendement "manquant" ÉTAIT D'INTERDIRE AUX AVOCATS DE SERVIR DANS LE GOUVERNEMENT....!

Ainsi commença une recherche de sept ans à l'échelle nationale de la vérité sur le puzzle Constitutionnel le plus bizarre de l'histoire Américaine -- la SOUSTRACTION de la Constitution des États-Unis d'un Amendement RATIFIÉ. Depuis 1983, Dodge et Dunn ont découvert des exemplaires supplémentaires de la Constitution avec le 13^{ième} Amendement "manquant" publiée dans au moins dix-huit publications différentes par dix États et territoires différents sur quatre décennies de 1822 à 1860.

En Juin de cette année (1991), Dodge a découvert la preuve que ce 13^{ième} Amendement manquant avait en effet été LÉGALEMENT RATIFIÉ par l'État de Virginie et était donc un Amendement authentique à la Constitution Américaine. La preuve est correcte et on ne trouve aucune erreur -- un 13^{ième} Amendement interdisant aux avocats de servir au sein du gouvernement a été ratifié en 1819 et supprimé de votre Constitution durant le tumulte de la Guerre Civile -- délibérément!

Puisque l'Amendement n'a jamais été LÉGALEMENT ABROGÉ, IL EST TOUJOURS EN VIGUEUR AUJOURD'HUI! Ne devineriez-vous maintenant pas que les implications sont ÉNORMES?

L'histoire de cet Amendement "manquant" est complexe et parfois déroutante parce que les questions et le vocabulaire politiques de la Révolution Américaine étaient différents des vôtres. Cependant, il y a essentiellement deux questions: **Que signifie l'Amendement? Et, l'Amendement avait-il été ratifié?** Regardons d'abord le "sens".

SENS

Le 13^{ième} Amendement "manquant" à la Constitution des États-Unis se lit comme cité ci-dessus.

En première lecture, le sens de ce 13^{ième} Amendement (aussi appelé l'Amendement sur le "titre de noblesse") semble un peu obscur, sans importance. Les références à "noblesse", "honneur", "empereur", "roi", et "prince" vous conduisent à rejeter cet amendement comme un petit acte de dépit post-révolution dirigé contre la monarchie Britannique. Mais dans votre monde moderne de Lady Di et de Prince Charles, les sentiments antiroyalistes semblent si archaïques et pittoresques que l'Amendement peut être ignoré. **PAS DU TOUT!**

Songez à certaines des preuves tangibles de son importance historique: Premièrement, les "titres de noblesse" ont été interdits tant à l'article VI *des statuts de la Confédération (1777)* qu'à l'Article I, Paragraphe 9 de la *Constitution des États-Unis (1788)*; Deuxièmement, bien que déjà interdite par la Constitution, un amendement supplémentaire sur le "titre de noblesse" fut proposé en 1789, à nouveau en 1810, et a finalement été ratifié en 1819. Il est clair que les pères fondateurs ont vu une telle

menace grave dans les "titres de noblesse" et "honneurs" que toute personne qui les reçoit PERDRAIT SA CITOYENNETÉ. (Que diriez-vous de Sir Schwarzkopf? Et de Sir Dr. Kissinger?) Puisque le gouvernement a interdit "les titres de noblesse" à plusieurs reprises sur quatre décennies, et est passé par le processus d'amendement (même si les "titres de noblesse" étaient déjà interdits par la Constitution), il est évident que l'Amendement avait beaucoup plus d'importance pour vos pères fondateurs que ce qui est évident pour vous aujourd'hui.

CONTEXTE HISTORIQUE

Pour comprendre le sens de ce 13^{ième} Amendement "manquant", vous devez comprendre son contexte historique -- l'époque entourant la Révolution Américaine (que, bien sûr, on ne vous enseigne pas).

Vous avez tendance à considérer la notion de "Démocratie" comme bénigne, inoffensive, et politiquement banale. Mais à l'époque de la Révolution Américaine, le Roi George III et les autres monarchies de l'Europe voyaient la Démocratie comme une menace idéologique diabolique, tout aussi dangereusement radicale que le Communisme. [Donc, la solution évidente était de transformer la Démocratie et le Communisme en une méthode de création de ce qu'ils voulaient en premier lieu, une Monarchie-Dictature, tout en lui accolant de belles étiquettes]. Tout comme la Révolution Communiste de 1917 en Russie [financée par les banquiers de vous autres le bon peuple tout comme la soi-disant Révolution Soviétique cette semaine est parrainée et financée par les mêmes gens sympathiques en votre nom] a engendré d'autres révolutions dans le monde entier, la Révolution Américaine a fourni un exemple et incité les gens partout dans le monde à renverser leurs monarchies Européennes -- ou c'était ainsi que cela était interprété.

Même si le Traité de Paris a mis fin à la Guerre d'Indépendance en 1783, le simple fait de votre existence menaçait les monarchies. Les États-Unis se tenaient comme un modèle héroïque pour les autres nations, ce qui les inspirait à lutter aussi contre les monarchies oppressives. La Révolution Française (1789-1799) et l'insurrection nationale Polonaise (1794) ont été en partie encouragées par la Révolution Américaine. Bien que vous ayez été comme un phare d'espoir pour la plupart du monde, les monarchies considéraient les États-Unis comme un "Mary Mallon"¹ politique, la principale source de la démocratie radicale qui était en train de les détruire dans le monde entier.

¹ Mary Mallon (née le 23 septembre 1869, morte le 11 novembre 1938), également connue sous le nom de Mary Typhoïde ("Typhoid Mary)", fut la première personne aux États-Unis identifiée comme porteur sain de la fièvre typhoïde.

Les monarchies doivent avoir réalisé que si la principale source de cette infection pouvait être détruite, le reste du monde pourrait éviter la contagion et qu'elles seraient sauvées.

Leur survie en jeu, les monarchies ont cherché à détruire ou renverser le système de gouvernement Américain. Sachant qu'elles ne pouvaient pas vous détruire militairement, elles ont eu recours à des méthodes plus secrètes de subversion politique, employant des espions et agents secrets qualifiés dans la corruption et la fraude juridique -- ce fut peut-être, la première "guerre froide". Puisque les gouvernements ont besoin d'argent pour fonctionner, les politiciens courent APRÈS l'argent, et l'argent est l'incitation habituelle à commettre une trahison, la plupart des efforts contre-révolutionnaires de la monarchie ont émané des banques Anglaises.

NE COMPTEZ PAS LÀ DESSUS

L'essence de la banque a été expliquée autrefois par Sir Josiah Stamp, un ancien président de la Banque d'Angleterre. J'ai donné ceci avant, mais c'est d'une telle élégance que je vais le répète: *"Le système bancaire moderne fabrique de la monnaie à partir de rien. Le processus est peut-être le plus étonnant tour de main qui ait jamais été inventé. Le système bancaire a été conçu dans l'iniquité et est né dans le péché...Les banquiers possèdent la terre. Enlevez-la leur, mais laissez-leur le pouvoir de créer de la monnaie, et, d'un coup de plume, ils créeront assez d'argent pour la racheter à nouveau...Enlevez-leur ce grand pouvoir et toutes les grandes fortunes comme la mienne disparaîtront et elles doivent disparaître, car ainsi ceci deviendrait un monde meilleur et plus heureux à vivre...Mais, si vous voulez continuer à être les esclaves des banquiers et payer le coût de votre propre esclavage, alors laissez les banquiers continuer de créer la monnaie et contrôler le crédit"*.

L'un des précédents grands abus de votre système bancaire a provoqué la dépression des années 1930. Les abus d'aujourd'hui sont à l'origine d'une dépression plus massive que le monde ait jamais connue. Les scandales bancaires et des S&L (Savings and Loans) actuels illustrent les relations en cours entre les banques, les AVOCATS, les politiciens et les organismes gouvernementaux (observez les scandales actuels de la BCCI -- Bank of Credit and Commerce International -- et de la BNL allant des hauts agents de l'État à la Présidence elle-même impliqués dans des activités totalement criminelles) comme la Réserve Fédérale, la FDIC (Federal Deposit Insurance Corporation), et même la CIA. Ces scandales sont la conséquence directe d'années de transgressions de la légalité par une alliance de banquiers et d'avocats usant de leur influence et argent pour corrompre le processus politique et voler le public. (Vous pensez qu'on ne vous vole pas? Devinez qui va payer la facture pour les excès de ces plans de sauvetage financier?). À mesure qu'Oberli et Dharma pistent plus loin et plus

profondément dans les parties impliquées liées à la présente escroquerie/scandale autour de cette propriété -- ils découvrent d'autres institutions financières impliquées et, telles que désignées dans l'enquête, Salomon Brothers et d'autres institutions financières qui sont kaput et ne l'ont pas encore rendu public -- pas étonnant que la FDIC et la RTC demandent des MILLIARDS supplémentaires.

Le vol systématique des individus productifs par les banquiers et les avocats parasites n'est pas un phénomène récent. Cet abus est une tradition humaine qui est antérieure à la Bible et s'est propagé de l'Europe à l'Amérique en dépit des précoces interdictions coloniales. (Rappelez-vous les Protocoles de Sion? Essayez l'édition d'Octobre 1920: N° 13: "Nous avons déjà établi nos propres hommes dans toutes les positions importantes. Nous devons nous efforcer de fournir aux Goyim (les non-Juifs, y compris les Judéens/Hébreux) des AVOCATS et médecins; les AVOCATS sont au courant de tous les intérêts...", et ensuite le N° 14: "Mais surtout, monopolisons l'Éducation. Par ce moyen, nous diffusons des idées qui sont utiles pour nous, et façonnons le cerveau des enfants comme cela nous convient". Et puis, N° 15: "Si l'un de nos gens devrait malheureusement tomber dans les mains de la justice parmi les Chrétiens, nous devons nous précipiter pour l'aider; trouver autant de TÉMOINS QU'IL A BESOIN POUR LE SAUVER DE SES JUGES -- JUSQU'À CE QUE NOUS DEVENIONS NOUS-MÊMES DES JUGES"!

Il est temps de publier à nouveau les Protocoles, les amis, mais j'ai un peu de mise à jour supplémentaire à faire avant cela, donc tenons bons dans ce document et ne nous laissons pas distraire loin du 13^{ième} Amendement "manquant" -- tout est lié ensemble, comme vous l'aurez deviné à présent. Vous pouvez aussi bien considérer qu'il y a une intégration totale des PROTOCOLES DE SION, du MANIFESTE DE CRÉMIEUX, et de l'épître émanant du "PRINCE DES JUIFS". N'est-il pas intéressant que ceux-ci ont été publiés dans un magazine Rothschild? Le "Prince des Juifs" a été écrit en 1489 après J.-C. Mais alors, qui penserait jamais, plus particulièrement les Gentils, à relier ces choses aux autres documents émanant de la communauté Juive, ou à des événements modernes? Ainsi soit-il!

Lorsque la première Banque des États-Unis a été agréée par le Congrès en 1790, il y avait seulement trois banques d'État en existence. À une certaine époque, les banques étaient interdites par la loi dans la plupart des États parce que beaucoup d'entre les premiers colons étaient tous trop familiers des pratiques des banques des orfèvres Européens.

Les banques des orfèvreries étaient des maisons sûres utilisées pour stocker l'or du client. En échange de l'or déposé, il était délivré aux clients des billets (papier-monnaie) qui étaient convertibles en or. Les banquiers orfèvres rapidement ont succombé à la tentation d'émettre des billets "Extra", (non garantis par l'or). Pourquoi?

Parce que les billets "supplémentaires" enrichissaient les banquiers en leur permettant d'acheter des biens immobiliers avec des billets pour l'or qu'ils ne possèdent pas, l'or qui n'existait même pas.

Les colons savaient que les banquiers de temps en temps imprimaient trop de papier-monnaie, se retrouvaient surendettés, et provoquaient une "ruée sur la banque". Si les banquiers manquaient d'or suffisant pour répondre à la demande, le papier-monnaie devenait sans valeur et les citoyens ordinaires détenant le papier étaient ruinés. Bien que les banquiers surendettés étaient parfois pendus, ils continuèrent d'émettre de l'argent supplémentaire pour augmenter leurs fortunes au détriment des membres productifs de la société. (La pratique se poursuit à ce jour et propose des prêts "de complaisance" à des initiés de la banque, et fournit même la base pour le déficit budgétaire et la croissance effrénée de votre gouvernement fédéral).

PAPIER-MONNAIE

Si les colons ont oublié les leçons des banquiers orfèvres, la Révolution Américaine a rafraîchi leurs mémoires. Pour financer la guerre, le Congrès a autorisé l'émission de lettres de crédit continentales d'un montant à ne pas dépasser 200.000.000 de dollars. Les États ont émis un autre 200.000.000 de dollars en billets de banque. En fin de compte, la valeur du papier-monnaie est tombée si bas qu'ils furent bientôt négociés dans la spéculation contre des billets de 500 à 1000 pour une pièce de monnaie.

Il est alors suggéré que l'interdiction de votre Constitution d'une économie de papier-monnaie -- "Aucun État ne...fera d'aucune autre Chose que des Pièces en or et en argent un moyen dans le Paiement des Dettes" -- était un outil des riches à faire fonctionner au détriment de tous les autres. Mais c'est seulement dans une économie "papier" que l'argent peut se reproduire et augmenter les créances du riche au détriment du productif.

Le "Papier-Monnaie", a déclaré Pelathia Webster, "a pollué l'équité de nos lois, les ont transformées en instruments d'oppression, corrompu la justice de notre administration publique, détruit les fortunes de milliers qui avaient confiance en lui, affaibli le commerce, l'élevage, et l'industrie de notre pays, et est allé loin pour détruire la moralité de notre peuple".

CONSPIRATIONS

Soyez patients -- il peut "sembler" que je ne suis pas sur le même sujet, mais je le suis.

Quelques exemples de tentatives des monarchies et des banques ayant presque réussi à détruire les États-Unis:

Selon le *Tennessee Laws 1715-1820*, vol. II, page 774, dans le Traité de Londres (Jay Treaty) de 1794, les États-Unis ont accepté de payer 600000 livres sterling au Roi George III, au titre de réparations pour la Révolution Américaine (intéressant?). Le Sénat a ratifié le traité à **huis clos** et ordonné qu'il ne soit pas publié. Lorsque le petit-fils de Benjamin Franklin l'a publié de toute façon, l'exposition et le tollé public consécutif irrita tellement le Congrès qu'il adopta les Alien and Sedition Acts (Les Lois sur les Étrangers et la Sédition) en 1798 de façon à ce que les **JUGES FÉDÉRAUX PUISSENT POURSUIVRE LES RÉDACTEURS ET ÉDITEURS POUR AVOIR RAPPORTÉ LA VÉRITÉ SUR LE GOUVERNEMENT.**

Puisque vous avez GAGNÉ la Guerre d'Indépendance, pourquoi vos Sénateurs seraient-ils d'accord pour payer des RÉPARATIONS au perdant? Et pourquoi accepteraient-ils de payer 600.000 livres sterling, onze ans APRÈS la fin de la guerre? Cela ne semble pas avoir de sens, n'est-ce pas? Surtout à la lumière du secret entretenu par le Sénat et sa fureur ultérieure pour avoir été exposé, **À MOINS QUE VOUS ASSUMIEZ QUE VOS SÉNATEURS ONT ÉTÉ SOUDOYÉS POUR SERVIR LA MONARCHIE BRITANNIQUE ET TRAHIR LE PEUPLE AMÉRICAIN -- CELA, MES CHERS, EST DE LA SUBVERSION!**

La United States Bank avait été contestée par les Jeffersoniens depuis le début, mais les Fédéralistes (le Parti pro-monarchie) l'ont emporté dans son établissement. La capitalisation initiale était de 10.000.000 de dollars -- dont 80% qui seraient détenus par des banquiers étrangers. Puisque la banque a été autorisée à prêter jusqu'à 20.000.000 de dollars (doubler son capital versé), ce fut une affaire profitable à la fois pour le gouvernement et les banquiers, car ils pouvaient prêter et percevoir des intérêts (usure) sur les 10.000.000 de dollars **QUI N'EXISTAIENT PAS.**

Toutefois, les banquiers Européens ont driblé le gouvernement et vers 1796, ce dernier devait à la banque 6,2 millions de dollars et a été contraint de vendre ses parts. (En 1802, votre gouvernement ne détenait aucune part dans la UNITED STATES BANK).

La puissance brute des banques et leur capacité à influencer le gouvernement représentatif par la manipulation économique et la corruption pure et simple ont été exposées en 1811, lorsque les gens ont découvert que les intérêts bancaires Européens **DÉTENAIENT 80% DE LA BANQUE.** Le Congrès a par conséquent refusé de renouveler l'agrément de la banque. Cela a conduit au retrait de 7.000.000 de dollars en espèces par les investisseurs Européens, ce qui à son tour a précipité une récession économique et la Guerre de 1812.

Il y a d'autres exemples des efforts de la monarchie pour saboter ou détruire les États-Unis; certains sont de notoriété publique, d'autres restent à être divulgués au public. Il y a, par exemple, un livre intitulé 2 VA LAW au Congress Law Library. Celui-ci est un livre non catalogué dans la section des livres rares qui révèle un plan pour RENSERVISER LE GOUVERNEMENT CONSTITUTIONNEL PAR DES ACCORDS SECRETS CONÇUS PAR DES *AVOCATS*. CELA, TRÈS CHERS, EST L'UNE DES RAISONS POUR LESQUELLES LE 13^{IÈME} AMENDEMENT A ÉTÉ RATIFIÉ PAR LA VIRGINIE ET LA NOTIFICATION 'PERDUE DANS LE COURRIER'. IL N'Y A PAS DE REGISTRE PUBLIC DE L'EXISTENCE DE CE LIVRE!

Est-ce que cela semble surprenant? Que périsse la pensée de la "surprise". La Bibliothèque du Congrès a plus de 349.402 livres rares non catalogués et 13,9 MILLIONS DE MANUSCRITS RARES, DE LOIS ET DE RATIFICATIONS NON CATALOGUÉS! IL Y A DES SECRETS ENFOUIS DANS CETTE MASSE DE DOCUMENTS, MÊME PLUS ÉTONNANTS QU'UN AMENDEMENT CONSTITUTIONNEL MANQUANT, JE PEUX TRÈS BIEN VOUS L'ASSURER.

TITRES DE NOBLESSE

Cherchant à dominer le monde et à détruire les États-Unis, les banquiers ont commis de nombreux crimes. Au premier rang de ces crimes étaient la fraude, la conversion, et le vieux vol pur. En vue d'échapper aux poursuites pour leurs crimes, ils ont fait la même chose que tout criminel de carrière fait. Ils ont embauché et noué des alliances avec les meilleurs *AVOCATS* et *JUGES* que l'argent pouvait acheter. Ces alliances, initialement forgées en Europe (en particulier en Grande-Bretagne), se sont étendues dans les colonies, et plus tard aux États-Unis d'Amérique nouvellement formés. Tout comme avec le cas juridique de Dharma et Oberli -- l'avocat de l'adversaire, Mr Horn, retire tout simplement tout papier du dossier qui peut aider et assister les accusés! Lorsqu'il est découvert, il menace alors de toutes sortes de conséquences graves si son vilain tour était révélé. Quel est le nom de cet homme? Je pensais que vous ne demanderiez jamais: Il est orthographié STEVEN HORN. L'UNE DE SES MENACES EST DE "LES AVOIR" SI CET INCIDENT EST RÉVÉLÉ DANS N'IMPORTE LEQUEL DE CES SOI-DISANT ÉCRITS DE "DHARMA". ET BIEN, VIEUX COPAIN -- ILS N'ONT RIEN À PERDRE, MAIS JE SUPPOSE QUE POUR MR. HORN C'EST LE CAS!

Rappelez-vous la partie des Protocoles au sujet de fournir suffisamment de témoins pour obtenir gain de cause? Eh bien, il a fait cela aussi -- mais il s'est déjoué lui-même. La première audience s'est ouverte avec suffisamment de témoins "fournis" pour inonder la cour avec des menteurs. Mais, il avait présenté une pétition de cas de soutien qui a amené le juge à rejeter d'autres procédures à l'époque. Donc, avec la

présentation du Greffier et du Trésorier municipaux comme témoins de la défenderesse, les "menteurs" ont paniqué et disparu. Combien utile, cependant, que nos avocats aient retrouvés un ou deux d'entre eux et nous verrons à quel point ils aiment mentir MAINTENANT.

Malgré leur fondation criminelle, ces alliances forgées en Europe ont généré richesse et, ultimement, respectabilité. Comme toute unité moderne de la criminalité organisée, les banquiers et avocats Anglais voulaient être admirés comme des "hommes d'affaires légitimes". À mesure que leurs fortunes criminelles augmentaient, leur utilité faisait de même, de sorte que la monarchie Britannique a légitimé ces voleurs en leur accordant des "TITRES DE NOBLESSE".

Historiquement, le système de noblesse Britannique faisait allusion aux chevaliers comme des "Squires" (Chevaliers) et à ceux qui portaient les boucliers du chevalier comme les "Esquires". (N'est-ce pas amusant?). Comme lances, boucliers, et violence physique ont cédé la place à des moyens plus civilisés de vol, la plume est devenue plus puissante (et beaucoup plus rentable) que l'épée, et les détenteurs intelligents de ces plumes (banquiers et avocats) en sont venus à porter des titres de noblesse. Le titre le plus commun était "Esquire" (Écuyer) (utilisé, même aujourd'hui, par les avocats!).

ASSOCIATION INTERNATIONALE DU BARREAU

Dans l'Amérique coloniale, les procureurs formaient des procureurs mais la plupart ne portait aucun "titre de noblesse" ou "d'honneur". Il n'y avait aucune exigence que l'on doit être un avocat pour occuper le poste de procureur de district, de procureur général, ou de juge; le "conseil de choix" d'un citoyen ne se limitait pas à un avocat; il n'y avait pas des barreaux d'état ou nationaux. La seule organisation qui agréait les avocats était l'International Bar Association (IBA), agréée par le Roi d'Angleterre, dont le siège est à Londres, et étroitement associée au système bancaire international. Les avocats admis à l'IBA recevaient le rang de "ESQUIRE"² -- UN "TITRE DE NOBLESSE"!

"Esquire" (Écuyer) était le titre de noblesse principal que le 13^{ème} Amendement a cherché à INTERDIRE aux États-Unis. Pourquoi? Parce que la loyauté des avocats "Écuyers" était suspecte. Les banquiers et les avocats avec un "Écuyer" derrière leurs noms étaient des agents de la monarchie, membres d'une organisation dont les buts principaux étaient politiques, pas économiques, et considérés avec la même méfiance que certaines personnes aujourd'hui réservent aux membres du KGB ou de la CIA.

² Esquire (Écuyer) est un terme d'origine Britannique (lui-même dérivé du moyen français esquier, de l'ancien français escuyer, 'porteur de bouclier'). Il s'agit d'un titre de respect non officiel utilisé pour dénoter un certain statut social. Jusqu'au début du XXe siècle, il s'appliquait aux membres de la gentry qui ne possédaient aucun titre de rang supérieur.

L'Article I, Paragraphe 9 de la Constitution visait à interdire à l'International Bar Association (ou tout autre organisme qui accordait des titres de noblesse) d'opérer en Amérique. Mais la Constitution a négligé de préciser une peine, par conséquent l'interdiction a été ignorée, et les agents de la monarchie ont continué d'infiltrer et d'influencer le gouvernement (comme dans le Traité de Londres et les incidents de l'agrément de la US Bank). Par conséquent, un amendement concernant le "titre de noblesse" qui spécifiait une peine (perte de la citoyenneté) a été proposée en 1789, et de nouveau en 1810. Le sens de l'amendement est considéré dans son intention d'interdire de vote les personnes ayant des titres de noblesse et des allégeances aux gouvernements étrangers et banquiers, d'exercer des fonctions publiques, ou d'utiliser leurs compétences pour saboter le gouvernement.

HONNEUR

L'Amendement manquant est appelé "title of nobility" Amendment (Amendement sur le "titre de noblesse"), mais la deuxième interdiction de "l'honneur", peut être plus importante.

La définition archaïque de "honneur" (tel qu'il a été utilisé lorsque le 13^{ième} Amendement a été ratifié) signifiait quiconque "obtient ou détient un avantage ou privilège sur un autre". Un exemple contemporain d'un "honneur" accordé à seulement quelques Américains est le privilège d'être un juge: Les avocats peuvent être des juges et exercer les privilèges et pouvoirs associés; les non-avocats NE PEUVENT PAS.

En interdisant les "honneurs", l'Amendement manquant interdit tout avantage ou privilège qui accorderait à certains citoyens une inégale opportunité pour atteindre ou exercer le pouvoir politique. Par conséquent, le deuxième sens (intention) du 13^{ième} Amendement est d'assurer l'égalité politique entre tous les citoyens Américains, interdisant à quiconque, **MÊME AUX FONCTIONNAIRES DU GOUVERNEMENT**, de réclamer ou d'exercer un privilège ou pouvoir spécial (un "honneur") sur les autres citoyens.

Cette interprétation est tout à fait vraie, mes petits, et serait le concept clé dans le 13^{ième} Amendement. Pourquoi? Parce que, quoique les "titres de noblesse" ne puissent plus s'appliquer dans le système politique d'aujourd'hui, le concept "d'honneur" demeure pertinent.

Par exemple, quelqu'un qui avait une "immunité" spécifique contre les poursuites judiciaires qui n'était pas offerte à tous les citoyens, jouirait d'un privilège distinct, un "honneur" et perdrait donc son droit de vote ou d'exercer une fonction publique. Pensez aux "immunités" contre les poursuites judiciaires dont vos juges, avocats, politiciens et bureaucrates jouissent actuellement. Comme un autre exemple, pensez à

toute la législation "d'intérêt spécial" que votre gouvernement adopte: les "intérêts spéciaux" sont des euphémismes pour simplement "privilèges spéciaux" (honneurs).

ET SI?

Si le 13^{ième} Amendement manquant devait être restauré, les "intérêts spéciaux" et les "immunités" seraient rendus inconstitutionnels. L'interdiction des "honneurs" (privilèges) obligerait l'ensemble du Gouvernement à fonctionner sous les mêmes lois que les citoyens de votre nation. Sans leurs immunités (distinctions honorifiques) personnelles actuelles, vos juges et agents de l'I.R.S. seraient incapables d'abuser les citoyens ordinaires sans craindre la responsabilité juridique. Si le 13^{ième} Amendement était restaurée, l'ensemble de votre gouvernement aurait à se conduire selon les mêmes normes de décence, de respect, de droit et de responsabilité que le reste de la nation. Si cet Amendement et le terme "honneur" étaient appliqués aujourd'hui, la capacité de votre gouvernement à systématiquement contraindre et abuser le public serait pratiquement éliminée. IMAGINEZ simplement!

POUVEZ-VOUS IMAGINER UN GOUVERNEMENT SANS PRIVILÈGES OU IMMUNITÉS SPÉCIALES? Comment pourriez-vous même le décrire? Ce serait presque comme un Gouvernement -- DU PEUPLE -- PAR LE PEUPLE --- ET POUR LE PEUPLE! SERAIT-CE POSSIBLE QUE LES PÈRES FONDATEURS VOULAIENT QUE CE SOIT AINSI? IMAGINEZ: UN GOUVERNEMENT DONT LES MEMBRES ÉTAIENT RÉELLEMENT COMPTABLES DEVANT LE PUBLIC; UN GOUVERNEMENT QUI NE POURRAIT PAS EXPLOITER DE MANIÈRE SYSTÉMATIQUE SON PROPRE PEUPLE!

Cela est passé sous silence parce qu'il a été délibérément défait avant qu'il ne puisse être fait -- ça n'a jamais été fait auparavant -- et vous pensiez qu'une pauvre âme appelée Benedict Arnold fut un traître! Vous n'avez jamais eu un gouvernement constitutionnel comme prévu -- jamais non plus dans toute l'histoire du monde !!!

Aussi voici l'argument: le Sénateur George Mitchell du Maine et les Archives Nationales admettent que ce 13^{ième} Amendement fut **proposé par le Congrès en 1810**. Cependant, *ils expliquent qu'il y avait dix-sept États, lorsque le Congrès a proposé l'Amendement sur le "titre de noblesse"; que la ratification nécessitait le soutien de treize États, mais puisque seulement douze États l'ont appuyé, il n'a pas été ratifié.* Le Government Printing Office saute dans le train pour approuver; il publie actuellement des copies de la CONSTITUTION DES ÉTATS-UNIS qui comprennent l'Amendement sur le "titre de noblesse" proposé - **mais non ratifié.**

Même si ce 13^{ième} Amendement n'a jamais été ratifié, même si la recherche serait viciée et que seulement douze États ont voté pour le ratifier -- la possibilité ne serait-elle pas merveilleuse à imaginer? Que suis-je donc en train de dire? Suis-je en train de dire que c'était un rêve dans un vote d'utopie historique? Non! Je dis qu'il A ÉTÉ RATIFIÉ.

Après une pause, nous continuerons à le prouver. Et, très chers de l'Amérique et ceux qui sont candidats à une responsabilité avec des chances écrasantes pour faire "le ménage" -- voici vos outils pour faire le balayage! **MAINTENANT VOYEZ-VOUS LA VALEUR D'UN BON VIEUX CADET DE L'ESPACE AVEC UNE VISION À RAYON X? CELA N'A SÛREMENT SURPRIS AUCUN DE VOUS QUE CET AMENDEMENT PARTICULIER AURAIT ÉTÉ "PERDU"? AINSI SOIT-IL.**

CHAPITRE 6

ENREG. N° 2 HATONN

VENDREDI, LE 30 AOÛT, 1991; 11H27. L'AN 5, JOUR 014.

PARADIS DÉCOUVERT?

Encore une fois, je présent mes humbles remerciements et gratitude à David Dodge et Alfred Adask pour le travail bien fait!

En 1789, La Chambre des Représentants a compilé une liste de possibles amendements Constitutionnels, dont certains deviendraient finalement votre Déclaration des Droits (Bill of Rights). La Chambre en a proposé dix-sept; le Sénat a réduit la liste à douze. Au cours de ce processus le Sénateur Tristrain Dalton (Massachussets) proposa un amendement visant à interdire et à prévoir une pénalité pour tout Américain ayant accepté un "titre de noblesse" (RG 46 Records du Sénat des États-Unis). Bien qu'il n'ait pas été adopté, ce fut la première fois qu'un amendement concernant le "titre de noblesse" fut proposé.

Vingt ans plus tard, en Janvier 1810, le Sénateur Reed proposa un autre Amendement "titre de noblesse" (*History of Congress, Proceedings of the Senate*, p. 529-530). Le 27 Avril 1810, le Sénat vote pour adopter ce 13^{ème} Amendement par un vote de 26 contre 1; la Chambre décide dans l'affirmative à 87 contre 3; et la résolution suivante est envoyée aux États pour ratification:

"Tout citoyen des États-Unis qui accepterait, réclamerait, recevrait ou conserverait des titres de noblesse ou d'honneur, ou , sans le consentement du Congrès, accepterait et conserverait tout présent, pension, fonction ou des émoluments de toute nature que ce soit, de tout empereur, roi, prince ou puissance étrangère, cette personne cesse d'être un citoyen des États-Unis, et sera incapable de tenir un poste de confiance ou de profit sous eux, ou l'un d'eux".

La Constitution exige que les trois quarts des États ratifient un amendement proposé avant qu'il n'y soit ajouté. Lorsque le Congrès propose l'Amendement "titre de noblesse" en 1810, il y a dix-sept États, dont treize auraient à ratifier pour qu'il soit adopté. Selon les Archives Nationales, ce qui suit est une liste des douze États ayant ratifié, et leurs dates de ratification.

(Ci-après notez s'il vous plaît que le 16^{ème} (impôt sur le revenu) Amendement n'a jamais vraiment été ratifié! Mais là vous en avez un qui a été vraiment ratifié avec la preuve -- et il a été secrètement volé de votre Constitution -- êtes-vous en train d'être un peu exaspérés déjà?)

Maryland, le 25 Décembre 1810

Kentucky, le 31 Janvier 1811

Ohio, le 31 Janvier 1811

Delaware, le 2 Février 1811

Pennsylvanie, le 6 Février 1811

New Jersey, le 13 Février 1811

Vermont, le 24 Octobre 1811

Tennessee, le 21 Novembre 1811

Géorgie, le 13 Décembre 1811

Caroline du Nord, le 23 Décembre 1811

Massachusetts, le 27 Février 1812

New Hampshire, le 10 Décembre 1812

MAINTENANT, OBSERVEZ LE TOUR DE MAINS HABITUEL ET LE JEU DE JAMBES "ACTUELS" CAR C'EST DEVENU LE MODE OPÉRATOIRE QUAND LES CHOSES DEVIENNENT SERRÉES: Avant que le treizième État ne puisse le ratifier, la GUERRE DE 1812 ÉCLATE AVEC L'ANGLETERRE. Au moment où elle prend fin en 1814, LES BRITANNIQUES AVAIENT BRÛLÉ LE CAPITOLE, LA BIBLIOTHÈQUE DU CONGRÈS, ET LA PLUPART DES ARCHIVES DES 38 PREMIÈRES ANNÉES DE GOUVERNEMENT. Je suis sûr que la connexion entre l'amendement concernant le "titre de noblesse" proposé qui liquiderait l'Angleterre du gouvernement Américain pour toujours, et la Guerre de 1812 VA DE SOI! Vous êtes entrés dans des guerres massives pour beaucoup moins -- comme Desert Storm en Irak.

Quatre ans plus tard, le 31 Décembre 1817, la Chambre des Représentants décide que le Président Monroe enquête sur le statut de cet amendement parce que toutes sortes de choses "étranges" ont commencé à se produire dans votre gouvernement. Dans une lettre datée de 6 Février 1818, le Président Monroe rapporte à la Chambre que la Secrétaire d'État Adams avait écrit aux gouverneurs de Virginie, de Caroline du Sud et du Connecticut pour leur dire que le projet d'amendement avait été ratifié par douze États et rejeté par deux (New York et Rhode Island), et demande aux gouverneurs de lui notifier la position de leur corps législatif. (House Document N° 76)

(Celle-ci, et d'autres lettres écrites par le Président et le Secrétaire d'État durant le mois de Février 1818, notent seulement que le projet d'amendement n'a pas encore été ratifié. Toutefois, ces lettres deviendraient plus tard cruciales parce que, en l'absence d'informations additionnelles, elles seraient interprétées comme signifiant que l'amendement n'a jamais été ratifié).

Le 28 Février 1818, le Secrétaire d'État Adams rapporte le rejet de l'Amendement par la Caroline du Sud (House Document N° 129). Il n'y a pas d'autres inscriptions concernant la ratification du 13^{ième} Amendement dans les Journaux du Congrès; que la Virginie l'est ratifié n'est ni confirmé ni démenti. De même, une recherche dans les documents administratifs du Gouverneur Preston de la Virginie ne révèle aucune correspondance du Secrétaire d'État Adams. *(Cependant, il y a une inscription dans le journal à la Chambre de Virginie que le Gouverneur a présenté à la Chambre une lettre et des documents officiels venant de Washington dans un laps de temps qui comprend la réception de la lettre d'Adams)*. Encore une fois, quoi qu'il en soit, aucune preuve de ratification; aucune de déni.

Hourra! Quoi qu'il en soit, le 10 Mars 1819, le corps législatif de la Virginie adopte la loi N° 280 (Virginia Archives of Richmond, "misc." file, p 299 for micro-film.): *"Qu'il soit adopté par l'Assemblée Générale, qu'il sera publiée une édition des Lois de ce Commonwealth dans lesquelles seront contenues les questions suivantes, à savoir, la Constitution des États-Unis et les amendements à cette dernière...."* Cette loi était les instructions spécifiques votées sur ce qui devait, par la loi, être inclus dans la réédition (Une édition spéciale) du Code Civil de la Virginie. Le législateur de la Virginie avait déjà convenu que toutes les lois devaient entrer en vigueur le même jour -- le jour où le Code Civil devait être republié. Par conséquent, LA DATE OFFICIELLE DE RATIFICATION DU 13^{ÈME} AMENDEMENT FERA DATE DE RE-PUBLICATION DU CODE CIVIL DE LA VIRGINIE: LE 12 MARS 1819 !!!

Les Délégués savaient que la Virginie était le dernier des 13 États qui étaient nécessaires à la ratification du 13^{ième} Amendement. Ils savaient aussi qu'il y avait des forces puissantes liguées contre cette ratification, ils ont pris des mesures extraordinaires pour s'assurer qu'il était publié en quantité suffisante (4000 exemplaires ont été commandés, soit presque le triple de leur commande habituelle), et ont instruit l'imprimeur d'envoyer une copie au Président James Monroe ainsi qu'à James Madison et Thomas Jefferson. (L'imprimeur, Thomas Ritchie, a été placé sous engagement. Il lui a été demandé d'être extrêmement précis dans ses recherches et son impression, ou il perdrait son engagement).

DE CETTE FAÇON, LA VIRGINIE ANNONÇA LA RATIFICATION: PAR LA PUBLICATION ET LA DIFFUSION DU TREIZIÈME AMENDEMENT À LA CONSTITUTION.

Certains prétendent qu'il est question de savoir si la Virginie a jamais formellement notifié le Secrétaire d'État qu'ils avaient ratifié ce 13^{ième} Amendement. Certains ont fait valoir que, parce que cette notification n'a pas été reçue (ou au moins, pas enregistrée), l'amendement n'a donc pas été ratifié légalement. Toutefois, la publication par une législature est une preuve recevable de ratification.

En outre, il n'y a aucune exigence constitutionnelle que le Secrétaire d'État, ou quelqu'un d'autre, soit officiellement notifié pour achever le processus de ratification. La Constitution exige seulement que les trois quarts des États ratifient un amendement pour qu'il soit ajouté à la Constitution. Si les trois quarts des États ratifient, l'amendement est adopté. Ça s'arrête là. La Constitution est muette sur ce que la procédure devrait être pour annoncer, confirmer ou communiquer la ratification des amendements.

Sachant qu'ils étaient le dernier État nécessaire pour ratifier l'Amendement, les Virginiens avaient parfaitement le droit d'annoncer leur propre ratification de ceci et celle de la nation en le publiant dans une édition spéciale de la Constitution, et ils l'ont fait.

La nouvelle de la ratification de la Virginie en 1819 s'est répandue dans tous les États et à la fois Rhode Island et Kentucky publièrent le nouvel amendement en 1822. L'Ohio l'a la première fois publié en 1824. Le Maine commanda 10.000 exemplaires de la Constitution avec le 13^{ième} Amendement à publier pour un usage dans les écoles en 1825, et de nouveau en 1831 pour la Census Edition. *Le Indiana Revised Laws* de 1831 a publié le 13^{ième} Article à la page 20. Les Territoires du Nord-Ouest l'ont publié en 1833. L'Ohio l'a publié en 1831 et 1833. Puis vint le Territoire du Wisconsin en 1839; le Territoire de l'Iowa en 1843; l'Ohio de nouveau en 1848; le Kansas Statutes en 1855; et le Territoire de Nebraska six fois de suite de 1855 à 1860.

Jusque-là, Dodge a identifié onze États ou territoires ayant publiés l'Amendement dans vingt publications distinctes sur 41 années. Et plusieurs éditions dont ce 13^{ième} Amendement seront sûrement découvertes car ELLES SONT LÀ À ATTENDRE!

Donc -- vous pourriez être en mesure de convaincre certaines personnes, ou peut-être même la totalité, pour un temps, que ce 13^{ième} Amendement n'a jamais été ratifié. Peut-être que vous pouvez leur montrer que les dix législatures qui ont commandé sa publication dix-huit fois (connues) consistaient en des politiciens ignorants qui ne connaissaient pas leurs amendements dans leurs...ah, articles. Vous pourriez même être en mesure de convaincre le public que vos ancêtres ne voulaient pas "mettre hors la loi" les fonctionnaires publics qui bousculaient les gens et acceptaient des pots de vin ou des faveurs spéciales pour "détourner le regard". Peut-être. Mais avant que vous ne le fassiez, il y a beaucoup de preuves à expliquer.

L'AMENDEMENT DISPARAIT

En 1829, la note suivante apparaît sur la page 23, Vol. 1 de *New York Revised Statutes*:

"Dans l'édition des Lois des États-Unis auxquelles il a été fait référence avant, il y a un amendement publié comme article 13 interdisant aux citoyens d'accepter les titres de noblesse ou d'honneur, ou des présents, des fonctions, etc., de nations étrangères. Mais, par un message du Président des États-Unis du 4 Février 1818, en réponse à une résolution de la Chambre des Représentants, il semble que cet amendement n'avait été ratifié que par 12 États, et n'a donc pas été adopté. Voir vol. iv des documents publiés de la 1^{ère} session du 15^{ième} congrès, N° 76". (Emphase ajoutée). En 1854, une note semblable est apparue dans *l'Oregon Statutes*. Les deux notes se réfèrent au *Laws of the United States*. Vol I, pages 73/74.

Il n'est pas encore clair si le 13^{ième} Amendement a été publié dans le *Laws of the United States*, 1^{er} vol., prématurément, par accident, dans l'attente de la ratification de la Virginie, ou dans le cadre d'un complot visant à le discréditer en faisant croire que seuls douze États l'avaient ratifié. Que le *Laws of the United States*, Vol. 1 (comportant le 13^{ième} Amendement) ait été retiré ou inventé est inconnu. En fait, il n'est même pas clair que le volume spécifié ait été effectivement publié -- la Bibliothèque de Droit (Law Library) de la Bibliothèque du Congrès n'a aucune trace de son existence.

Cependant, parce que les auteurs des notes n'ont pas signalé d'autres références au 13^{ième} Amendement après la lettre présidentielle de Février 1818, ils ont apparemment supposé que le processus de ratification avait abouti à un échec à ce moment. Si oui, ils ont négligé de rechercher des informations sur l'Amendement après 1818, ou au niveau de l'État, et ont ainsi manqué la preuve de la ratification de la Virginie. Cette opinion -- en supposant que la lettre présidentielle de Février 1818 ait été le dernier mot sur l'Amendement -- a persisté jusqu'à ce jour.

En 1849, la Virginie décide de réviser le *Code Civil de Virginie* de 1819 (qui avait maintenu le 13^{ième} Amendement pendant 30 ans). C'était à ce moment-là que l'un des réviseurs du code (UN AVOCAT DÉNOMMÉ PATTON) écrit au Secrétaire à la Marine, William B. Preston, demandant si cet Amendement avait été ratifié ou était apparu par erreur. (Une ressource très intéressante pour information en toute circonstance). Preston écrit à J. M. Clayton, le Secrétaire d'État, qui répond que cet Amendement n'a pas été ratifié par un nombre suffisant d'États. Cette conclusion a été basée sur les informations que le Secrétaire d'État J. Q. Adams avait fournies à la Chambre des Représentants en 1818, AVANT la ratification de la Virginie en 1819. *(Plus drôle -- et prenez bonne note: aujourd'hui, le Congressional Research Service raconte à toute personne demandant au sujet de ce 13^{ième} Amendement cette même histoire: que*

seuls douze États, et non les treize requis, l'avaient ratifié. Des mouffettes dans le tas de bois?)

Notez, cependant, que malgré l'avis de Clayton, l'Amendement a continué à être publié dans divers états et territoires durant au moins onze années (la dernière publication connue était dans le Territoire du Nebraska en 1860).

Une fois de plus, le 13^{ième} Amendement fut pris dans les contre-courants de la politique Américaine. La Caroline du Sud fit sécession de l'Union en Décembre 1860, marquant le début de la Guerre Civile. En Mars 1861, le Président Abraham Lincoln est investi dans ses fonctions.

Plus tard en 1861, un autre projet d'Amendement, également numéroté treize, est signé par le Président Lincoln. C'était le seul Amendement proposé qui ait jamais été signé par un président. Cette résolution de modification se lit: "ARTICLE TREIZE, Aucun amendement ne sera apporté à la Constitution qui autorisera ou donnera au Congrès le pouvoir d'abolir ou d'interférer, dans un État, avec les institutions nationales de celui-ci, y compris celles des personnes tenues au travail ou aux services par les lois dudit État". (En d'autres termes, le Président Lincoln avait signé une résolution qui aurait permis l'esclavage, et confirmait les droits des états). Seul un État, l'Illinois, ratifie cet amendement proposé avant que la Guerre Civile n'éclate en 1861.

Dans le tumulte de 1865, le 13^{ième} Amendement initial est finalement retiré de votre Constitution. Le 31 Janvier, un autre 13^{ième} Amendement (interdisant l'esclavage au Paragraphe 1 et mettant fin aux droits des États au Paragraphe 2) est proposé. Le 9 Avril, la Guerre Civile prend fin avec la capitulation du Général Lee. Le 14 Avril, le Président Lincoln (qui, en 1861, avait signé le projet d'Amendement qui aurait permis l'esclavage et les droits des états) est assassiné. Le 6 Décembre, le "nouveau" 13^{ième} Amendement interdisant bruyamment l'esclavage (et remettant tranquillement les droits des états au gouvernement fédéral) est ratifié, remplaçant et effaçant efficacement le 13^{ième} Amendement initial qui avait interdit les "titres de noblesse" et "d'honneurs". N'était-ce pas à peu près aussi rusé que vous pouvez l'avoir?

IMPORTANCE DE LA SUPPRESSION

Pour créer l'actuelle oligarchie (dirigée par les AVOCATS) que vous subissez maintenant, les avocats devaient d'abord supprimer le 13^{ième} Amendement concernant les "titres de noblesse" qui auraient pu les tenir en échec. En fait, il a fallu attendre après la Guerre Civile et après la disparition du 13^{ième} Amendement pour que les associations de barreau nouvellement en développement aient commencé à travailler avec diligence pour créer un système dans lequel les avocats prenaient un

titre de privilège et de noblesse comme "Écuyers" et recevaient "l'honneur" de fonctions et de postes (comme procureur ou juge de district) que seuls les avocats peuvent maintenant porter. En vertu de ces titres, honneurs et privilèges spéciaux, ils ont assumé des avantages politique et économique sur la majorité des citoyens Américains. Grâce à ces privilèges, ils ont presque créé une citoyenneté à deux vitesses dans ce pays où une majorité peut voter, mais seule une minorité (les avocats) peut se présenter aux élections. Cette citoyenneté à deux vitesses est clairement contraire aux intérêts politiques des Américains, au bien-être économique de la nation, et à l'esprit égalitaire de la Constitution.

Le sens du 13^{ième} Amendement et sa suppression de la Constitution est la suivante: Puisque l'amendement n'a jamais été annulé légalement, il est **toujours** en vigueur et de plein effet et est la Loi du pays. Si le soutien public est réveillé, cet amendement manquant fournirait une base juridique pour contester de nombreuses lois existantes et des décisions judiciaires prises précédemment par des avocats qui étaient inconstitutionnellement élus ou nommés à leurs postes de pouvoir; il pourrait même signifier le retrait des avocats de votre système de gouvernement actuel.

À tout le moins, ce 13^{ième} Amendement manquant démontre qu'il y a deux siècles, les avocats étaient reconnus comme les ennemis du peuple et de la nation. Certaines choses jamais ne changent.

CEUX QUI NE PEUVENT SE RAPPELER L'HISTOIRE....

Dans son discours d'adieu, George Washington a averti du "...changement par usurpation, car bien que cela, dans un cas, peut être l'instrument du bien, il est l'arme habituelle par laquelle les gouvernements libres sont détruits".

En 1788, Thomas Jefferson propose que vous ayez une Déclaration des Droits similaires à celle de la Virginie. Trois de ses suggestions étaient "*liberté de commerce contre les monopoles, procès devant jury dans TOUS les cas*" et "*pas de suspension de l'habeas corpus*".³

Sans doute l'avertissement de Washington et les idées de Jefferson ont été rejeté comme inutiles par ceux qui connaissaient la loi. Qui aurait rêvé que votre système juridique deviendrait un monopole contre la liberté quand c'était l'une des principales causes de la rébellion contre le Roi George III?

³ L'ordonnance ou mandat d'Habeas corpus énonce une liberté fondamentale, celle de ne pas être emprisonné sans jugement (contraire de l'arbitraire qui permet d'arrêter n'importe qui sans raison valable). En vertu de ce principe, toute personne arrêtée a le droit de savoir pourquoi elle est arrêtée et de quoi elle est accusée. Ensuite, elle peut être libérée sous caution, puis amenée dans les jours qui suivent devant un juge.

Pourtant, le refus d'un procès devant jury est maintenant monnaie courante dans vos tribunaux, et l'habeas corpus, pour crimes contre l'État, suspendu. (Par crimes contre l'État, je me réfère aux "crimes politiques" où il n'y a pas de partie lésée et le corpus delicti -- la preuve -- est tout aussi imaginaire).

J'avais remis il n'y a pas 15 minutes entre les mains de Dharma un document du Christic Institute, intitulé *Avirgan v. Hull Update*.

Il commence (et je vais écrire seulement une petite partie): *Rendre un jugement sans tenir compte des preuves, nie le droit à un procès devant jury. Le 18 Juin trois juges de la cour d'appel du 11^{ème} Circuit ont refusé de réhabiliter l'affaire Avirgan v. Hull, une poursuite civile pour racket accusant de meurtre 29 membres d'une entreprise criminelle de racket, de destruction de biens, de trafic de drogue, de contrebande d'armes, de blanchiment d'argent et d'autres crimes. Les juges ont confirmé deux décisions rendues par le juge James Lawrence King de Miami: Une ordonnance rendant "des jugements sommaires" en faveur des accusés et une décision ultérieure ordonnant au Christic Institute, à l'Avocat Général Daniel Sheehand et aux demandeurs Tony Avirgan et Martha Honey de payer plus de 1 million de dollars en amendes punitives pour avoir prétendument entamé une action en justice "de mauvaise foi". L'Institut a demandé à l'ensemble des 11 juges de la cour d'appel de revoir la décision. Si nécessaire, nous prévoyons de faire appel à la Cour Suprême..."*

Juste un peu plus de cette même affaire: la décision du Juge King d'empêcher une procédure peu avant la date d'ouverture prévue du procès *reposait sur un argument sans précédent en droit: que les demandeurs NE SONT FONDÉS DANS LEUR DROIT CONSTITUTIONNEL À UN PROCÈS DEVANT JURY QUE S'ILS PRÉSENTENT TOUTES LEURS PREUVES AU JUGE SOUS UNE FORME RECEVABLE AVANT LE DÉBUT DU PROCÈS.*

Et ainsi de suite, mais je n'ai pas d'espace ici pour gérer également ce sujet. En d'autres termes, cependant, vous devez avoir et prouver chacune des accusations au "juge" AVANT que l'action ne puisse être déposée. Motifs d'objection: *"Il est défendu à un juge ce comportement quand un demandeur a formellement demandé un procès devant jury"*.

Le pouvoir de créer des monopoles a été fait jurisprudence par le Juge John Marshall de la Cour Suprême, et autres, au début des années 1800; les Juges (et les avocats) se sont accordés le pouvoir de déclarer les actes du Peuple "anticonstitutionnels", ont attendu jusqu'à ce que leur décision ait été acquise, puis se sont accordés un monopole en créant des associations de barreau.

Bien que l'Article VI de la Constitution Américaine rende obligatoire que les ordres exécutifs et les traités lient les États ("...et les Juges dans chaque État seront liés par ce fait, nonobstant toute autre disposition contraire dans la Constitution ou les Lois d'un État"), la Cour suprême a jugé que la Déclaration des Droits ne lie pas les États, et par cet acte raviva de nombreuses réclamations énumérées dans la Déclaration d'Indépendance, exactement comme Thomas Jefferson l'avait prévu dans les "Notes on the State of Virginia" (Notes sur l'État de Virginie), Query 17, p. 161, 1784:

"Nos dirigeants deviendront corrompus, notre peuple insouciant...le temps pour fixer chaque droit essentiel sur une base juridique est {maintenant} pendant que nos dirigeants sont honnêtes, et nous-mêmes sommes unis. À la conclusion de cette guerre, nous irons en déclin. Il ne sera alors pas nécessaire de recourir à chaque instant à la population pour soutien. Ils seront oubliés, par conséquent, et leurs droits ignorés. Ils s'oublieront, sauf à la seule faculté de se faire de l'argent et ne penseront jamais à s'unir pour rendre effectif le respect dû à leurs droits. Les chaînes qui, par conséquent, ne seront pas arrachées à la conclusion de cette guerre, resteront longtemps autour de nous, seront rendues de plus en plus lourdes, jusqu'à ce que nos droits soient rétablis ou meurent dans une convulsion".

Ainsi, vous attendez l'inévitable convulsion.

Seules deux questions demeurent: Allez-vous vous battre pour rétablir vos droits? Ou allez-vous vous soumettre humblement pendant que vos derniers droits restants meurent, rendus aux tribunaux, et peut-être à un "Nouvel Ordre Mondial"?

Il y avait un appendice à cette information qui doit être ajouté: La documentation a été envoyée à plus de cinq éditions de lois qui incluent la Constitution et le 13^{ième} Amendement manquant.

Ces éditions ont été publiées par: Ohio, 1819; Connecticut (l'un des États qui ont voté contre la ratification de l'Amendement), 1835; Kansas, 1861; et le Territoire du Colorado, 1865 et 1867.

Ces trouvailles sont importantes parce que: 1) elles offrent une confirmation indépendante de ces réclamations; et 2) elles élargissent les dates de publication connues du Nebraska, 1860 (la plus récente trouvaille de Dodge et ici mentionnée comme telle), au Colorado en 1867.

La découverte la plus intrigante était l'édition de 1867 du Territoire de Colorado qui contient à la fois le 13^{ième} Amendement "manquant" ET le 13^{ième} Amendement actuel (libérant les esclaves), sur la même page. Le 13^{ième} Amendement actuel est répertorié comme le 14^{ième} Amendement dans l'édition 1867 du Colorado.

Maintenant, en reconnaissance à ce document, je demande la republication de ce qui suit:

Cette investigation a suivi un chemin labyrinthique ayant commencé avec des questions sur comment nos tribunaux ont-ils évolué à partir d'un temple de la Déclaration des Droits à l'inquisition en cours et si cette situation avait quelque chose à avoir avec l'avertissement du retraité Juge en chef Burger que nous étions "sur le point de perdre notre constitution". Mes sept années d'investigation ont été fructueuses contre toute attente; l'information sur le 13^{ième} Amendement manquant est seulement une "goutte dans l'océan" de l'information que j'ai découverte. Pourtant, la recherche continue, et par définition, n'est jamais vraiment terminée.

Si vous le pouvez, vérifiez, s'il vous plaît, les archives et bibliothèques de votre état pour revoir toutes les copies de la Constitution publiées avant la Guerre Civile, ou des livres contenant des copies de la Constitution avant 1870. Si vous trouvez quoi que ce soit lié à ce projet, nous serions reconnaissants d'avoir de vos nouvelles afin que nous puissions remplir correctement cet effort de recherche. Envoyez s'il vous plaît vos commentaires ou vos découvertes à:

David M. Dodge, P.O. Box 985, Taos, New-Mexico 87571.

S'il vous plaît, vous les autres chercheurs, comme Patrick B. -- continuez sur ce sujet et partagez ce que vous découvrez. Vous ne redresserez cette nation qu'à travers LA LOI ET TOUT EST LÀ SI SEULEMENT VOUS LE DÉCOUVREZ ET LA RÉTABLISSEZ. SALUT.

J'ai seulement une bribe d'information de plus à déverser sur vous dans la catégorie "on vous a eu" pour cet écrit: En découvrant le bordel avec la conspiration concernant la fraude et la tromperie de Santa Barbara Savings/RTC/Bank of America impliquant Dharma et Oberli -- il est révélé que la pratique suivante est courante et se déroule avec la CCF dans une proportion énorme de nos jours: Une banque, par exemple, Bank of America, achète chez la CCF (Citizens Community Federal Bank), Santa Barbara Savings -- MAIS -- ILS OBTIENNENT SEULEMENT LES BONS ACTIFS ET LA RTC (VOUS-LE-PEUPLE) PORTE TOUTES LES PERTES ET LES BIENS CONTESTÉS. EN D'AUTRES TERMES, C'EST COMPLÈTEMENT PRÉ-ARRANGÉ QUE LES BANQUE(IER)S OBTIENNENT TOUS LES ACTIFS ET VOUS REPRENEZ LES DETTES! -- BONNE CHANCE, MONDE! Notez que cette propriété en question est déjà éclipsée par des charges contre sa valeur à deux contre une dans des litiges -- mais à la fin vous-le-peuple allez payer les pots cassés. Par ailleurs, une fois de plus, il se trouve qu'il y a une date limite (qui est cachée) durant laquelle vous devez déposer un formulaire (inconnu) à une certaine date sinon vous êtes à jamais exclus de toute réclamation. N'est-il pas temps que vous fassiez quelque chose à propos de cette fraude et cette peste sur vos terres?

Je tiens en outre à reconnaître une publication que j'admire beaucoup car elle est CONSACRÉE À SEMER LE DÉSORDRE POUR LES AVOCATS! Si vous avez une bonne histoire s'il vous plaît envoyez-la leur -- Nous finirons par mettre la main dessus, également. Si vous pouvez écrire, si vous avez une histoire personnelle sur le système juridique à raconter, un essai à publier sur l'injustice, ou une lettre à l'éditeur, ils les veulent. Ils ne peuvent pas vous payer pour cela -- mais la liberté est digne de recevoir l'unité. L'éditeur vous exhorte à écrire et à ne pas tergiverser -- Ne laissez pas la peur du système vous réduire au silence -- citez des noms, envoyez des photocopies de documents pertinents, de photos de vous-mêmes ou des principaux partis, et dites ce qui est sur votre cœur ainsi que ce qui est dans votre dictionnaire juridique. Ils recherchent des documents quelque part entre le format lettre jusqu'aux essais d'un maximum de 2000 mots (Eh bien, le nôtre est d'environ 300.000 mots, alors devinez, cela devra être en sténographie!).

VOUS POUVEZ CHANGER LES CHOSES SI VOUS LE VOULEZ -- OU VOUS POUVEZ RESTER ASSIS ET ATTENDRE ET CELA N'AURA PLUS D'IMPORTANCE.

CES GENS APPELLENT LEUR PUBLICATION: AntiShyster, 9794 Forest Lane, Suite 159, Dallas, Texas 75243. 1-800-477-5508. Leur slogan: IT'S NATIONAL ATTORNEY WEEK -- TAKE A SHYSTER TO LYNCH. (C'EST LA SEMAINE NATIONALE DE L'AVOCAT -- PRENEZ UN VÉREUX À LYNCHER).

En attendant, toute personne qui veut rédiger ce cas particulier en question -- nous en serons ravis! Nous sommes très heureux de donner tout un tas de noms et de lieux. Vous allez trouver les mêmes qui apparaissent constamment dans les nouvelles -- Bush, Reagan, Shea & Gould, Salomon Bros, etc. Le réseau est si massif qu'une "table rase" avec votre balai Constitutionnelle est tout ce qui va le faire. Dieu vous Bénisse!

Hatonn pour s'effacer.

CHAPITRE 7

ENREG. N° 2 GERMAIN

SAMEDI, LE 31 AOÛT, 1991; 07H59. L'AN 5, JOUR 015

SAMEDI, LE 31 AOÛT, 1991.

Germain se présente en ce merveilleux jour d'expérience. Puissions-nous marcher toujours dans la Radiance de Sa Lumière Sacrée.

LE BUT DU CUBE DANS LA NATURE

Nous avons soigneusement décrit le but de la sphère dans la création de cet univers courbe de mouvement dynamique en divisant l'univers statique de non mouvement en ondes-lumières. Il est ainsi permis à ces ondes-lumières de multiplier la condition froide de l'espace en chaleur à l'aide de lentilles biconvexes et de diviser la chaleur en froid à l'aide de celles concaves.

Le cube permet aux ondes-lumières de se répéter par l'utilisation de miroirs lumières de courbure nulle. Les outils qui ont construit la Création sont, par conséquent, les lentilles de projection de lumière et les plans miroirs réfléchissants. (Voir Fig. 48)

La projection de puissance signifie la transmission sans fil d'énergie produite de n'importe où vers l'endroit où l'on veut la projeter. Cette puissance est de la plus haute valeur à la science, car elle lui permet de construire des missiles avec lesquels elle peut frapper toute zone désignée d'un autre pays, et également de construire des anti-missiles qui trouvent et détruisent les missiles envoyés par d'autres pays. Non, je ne suis PAS dans le business de construction de missiles, mais vous en avez tout un tas qui vous cible et un réseau de ceux-ci cible l'un l'autre, partout sur votre globe. Ceux-ci sont pour usage de guerre; mais pour l'usage en temps de paix, l'énergie pourrait être projetée d'une centrale à l'autre sans la nécessité d'utiliser des centaines de milliers de kms de câbles de transmission par fil. La Nature n'utilise pas des fils pour maintenir cet énorme système d'intercommunication cosmique qui relie toute chose créatrice à tout autre chose créatrice. Cela nous permet de dire qu'il n'y a pas deux choses séparées ou séparables dans tout cet univers: il n'y a qu'UNE SEULE. Cela démontre ainsi L'UNITÉ de toutes choses et créatures de cet univers.

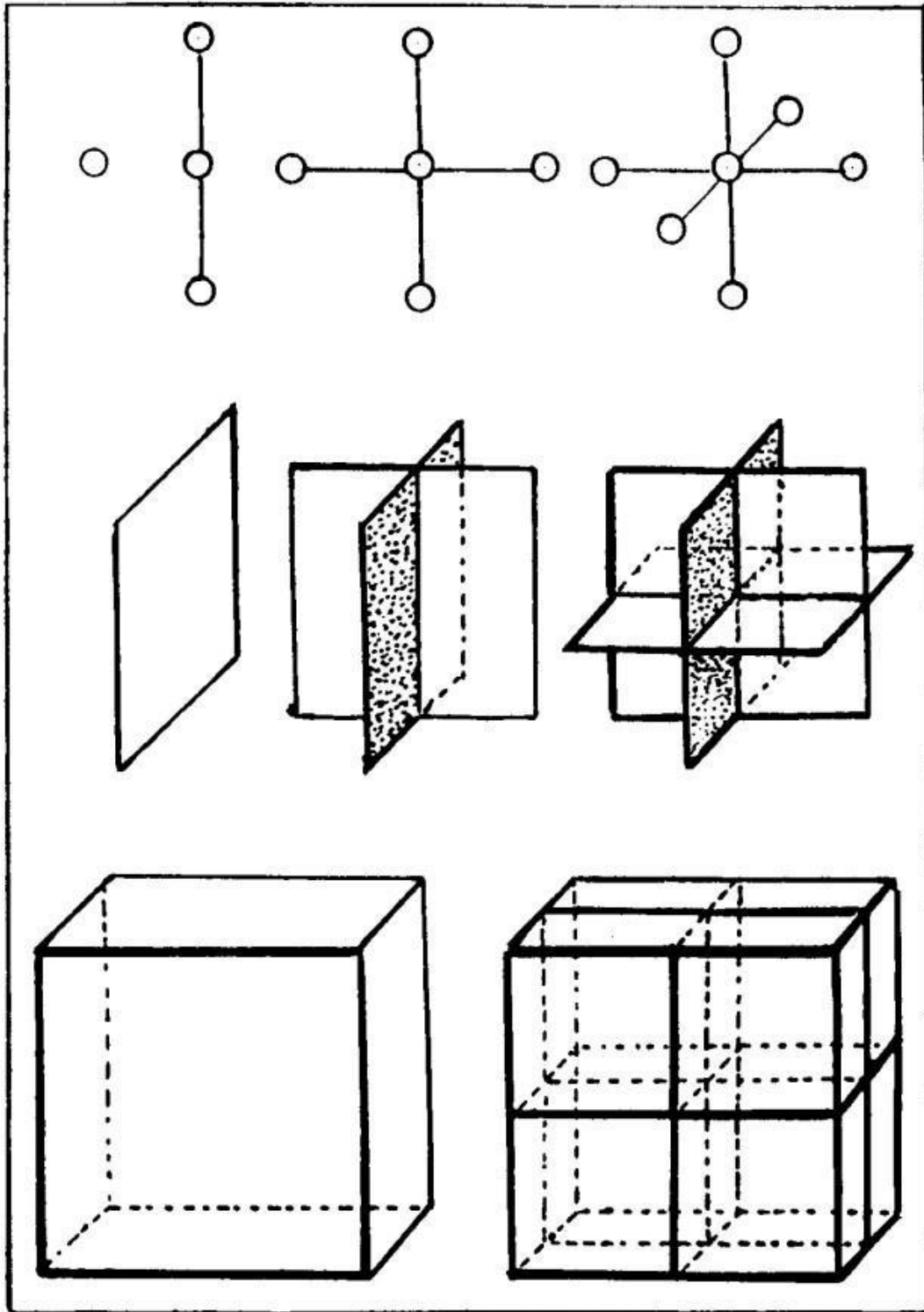

FIG. 48 Illustrating how the nine mirror planes of the cube are built up from zero by polarized extension. All nine planes are at angles of 90 degrees from each other. They consist of the three inner planes which intersect the cube and the six faces which bound it.

FIG. 48: Illustrant comment les neuf plans miroirs du cube sont construits à partir de zéro par extension polarisée. Tous les neuf plans sont à des angles de 90 degrés les uns des autres. Ils se composent des trois plans intérieurs qui coupent le cube et des six faces qui le lient.

Hier j'ai été, par nécessité, assez brusque avec Wally G. pour qui je présente mes excuses. Il était urgent que Hatonn ait l'usage des "mains", ce qui sera clair lorsque vous autres lirez les informations sur le "13^{IÈME} AMENDEMENT MANQUANT -- SUPPRIMÉ DÉLIBÉRÉMENT DE VOTRE CONSTITUTION AMÉRICAINE -- QUI EXCLUT LES AVOCATS DES POSTES DE CONFIANCE ET DE SERVICE DU GOUVERNEMENT"!

Ce que je tiens à dire à Wally et tout autre d'entre vous qui avez un "but" défini et savez ce que c'est -- s'il vous plaît garder patience avec NOUS. J'apprécie vos désirs d'aller enquêter, honorer et rechercher des détails à propos de ceux avec qui je partage et transmet l'information. Je dois demander, cependant, que vous vous absteniez de vous précipiter et de devenir distraits À MOINS QUE JE VOUS DISE DE LE FAIRE. Ce que je vous donne, comme dans le cas de Wally (et cet écrit et ses dessins lui seront également envoyés immédiatement), est ce dont vous avez besoin. En outre, c'est la seule information de cet auteur bien-aimé qui est d'une valeur technique. Cela n'est pas pour diminuer le don de tout être -- c'est pour empêcher certains ayant un but d'être confus et de plus, distraits. Voilà ce que nous sommes, nous les Hôtes -- trieurs d'information dans la VÉRITÉ hors de la botte de foin.

L'œuvre de Mr Russell est excellente, mais comme beaucoup d'autres points de projection, des parties de cette œuvre sont devenues totalement absorbées par une influence extérieure et "seul" l'apport technique est non altéré et digne dans sa forme restante. Les "chercheurs" du "Nouvel Age" ont réussi à usurper dans un "centre" métaphysique sa merveilleuse contribution et celle de sa très belle épouse. Par conséquent, je demande à vous tous qui travaillez au sein de ma tutelle avec l'intention de "construire" à partir de ce que "je" donne en information technique -- s'il vous plaît faites-moi suffisamment confiance pour comprendre que j'ai choisi très soigneusement ce qui est nécessaire pour accomplir une tâche ou l'amener au point de préparation pour la prochaine clé. LA SEULE CHOSE IMPORTANTE, SUR LAQUELLE TOUT TRAINE, EST LE SCRIPT DE FONCTIONNEMENT ET LES INFORMATIONS PRÉLIMINAIRES POUR FINANCER SIPAPU -- TOUT LE RESTE, Y COMPRIS LA TECHNOLOGIE DE CAMÉRA, N'EST D'AUCUNE IMPORTANCE QUE CE SOIT EN CE MOMENT. LES INFORMATIONS, WALLY, C'EST POUR PERMETTRE AUX "GRAINES" DE GERMER DE L'INTÉRIEUR ET LES RÉPONSES APPARAÎTRONT LORSQUE LA SÉQUENCE EST APPROPRIÉE. S'IL VOUS PLAÎT, MES CHERS, ARRÊTEZ D'EN FAIRE TROP! AUSSI, JE VOUS EXHORTE VOUS AUTRES QUI RECEVEZ DES INFORMATIONS ET DIRECTIVES SPÉCIALES -- FAITES TRÈS ATTENTION AVEC QUI VOUS LES PARTAGEZ DANS DES DISCUSSIONS TECHNIQUES CAR VOUS TOUS AVEZ PROUVÉ QUE VOUS NE POUVEZ PAS DISTINGUER L'ENNEMI DE L'AMI -- ET BEAUCOUP PRENDRONT VOTRE TRAVAIL ET VOUS LE VOLERONT. AINSI SOIT-IL. Il y a un autre point que je vais devoir rendre très clair, d'ailleurs. Si

vous bavardez beaucoup vous mettez en péril nos vies, aussi, car cette information a un autre usage de la plus haute importance. Cette connaissance donne la possibilité de contrôler les lieux de débarquement des astronautes dans les satellites spatiaux, et de faire usage de satellites type ballon pour la projection téléphonique vers des pays lointains et même des voitures en circulation. Vous avez en gros une idée "inverse" de structuration appropriée de l'équipement pour une utilisation maximum sans nécessité de systèmes à propulsion atomique et une forte utilisation d'énergie pour le fonctionnement.

Tout cela est rendu possible parce que la science a appris à contrôler la gravité dans une large mesure, même si elle ne sait pas ce qu'elle a fait. Nous avons mentionné ceci dans une leçon précédente quand nous parlions de l'éminent scientifique qui a dit qu'il croyait qu'il serait possible un jour d'acquérir la connaissance sur la façon de contrôler la gravité. Dans cette même leçon, nous avons discuté de la réalisation d'un réacteur alimenté par la gravité qui éliminerait l'utilisation de l'énergie atomique et donnerait de la chaleur illimitée, presque sans frais, en utilisant le surplus généré, obtenant ainsi une énergie continue sans usage du courant à partir d'une centrale électrique.

Nous publions ci-joint un autre diagramme, Fig. 49, qui analyse les différentes sections du cube en le démontant. Les sections marquées "B" et "BB" montrent la façon dont le cube est divisé en six formes géométriques, appelées tétraèdres, qui contrôlent l'univers statique d'immobilité, et les sections marquées "D" et "DD" le montre divisé en six cônes qui contrôlent l'univers courbe de mouvement en tournant en spirale à l'intérieur du cube statique.

Étudiez cette Fig. 49 avec nous à mesure que nous procédons. Les spirales de fermeture -- celles-ci génèrent de l'énergie à partir du froid de l'espace pour la chauffer grâce à la compression de la lumière invisible en lumière visible poussant vers l'intérieur de l'extérieur -- occupent seulement deux tétraèdres; mais les spirales radiantes -- celles-ci tournent dans un plan de centrage sur les équateurs des soleils ainsi produits -- tournent dans les quatre autres tétraèdres et créent les champs de gravité que la science appelle les "champs magnétiques".

Nous vous renvoyons à présent au cube marqué "A". Notez qu'il est délimité par ses six plans et entrecoupé par trois plans, tous à angle droit, comme marqué "1". "2" montre l'UNIQUE cube divisé en HUIT, et là-dedans se trouve la base mathématique des pressions dans la Nature. Les corps en chute multiplient le pouvoir de compression huit fois supérieure à celui auquel ils étaient quand ils ont commencé à chuter. Ceci est connu en mathématiques en ce qui concerne le cube dans une proportion inverse. Pour les corps en élévation, cela est connu comme directement proportionnel en ce qui concerne le cube.

Maintenant, en ajoutant la position zéro, qui est la partie centrale du cube où la matière a atteint sa compression et sa chaleur maximales, nous en tirons notre système décimal de 1-2-3-4-5-6-7-8-9 (10 redevient 1), la neuvième étant l'anode de l'onde et la première et la dernière étant ses deux cathodes et équateurs d'inversion ou des points de repos.

Nous nous référons à nouveau au diagramme et notez en C que les six cercles dessinés sur les six faces du cube sont des lignes coniques atteignant le centre du cube. Ces lignes coniques se rapportent à l'univers courbe de mouvement, comme le montre clairement "D" et "DD". Dans "D" seulement quatre sont représentées car montrer les deux autres serait impossible. Par conséquent, nous les élargissons en perspective à "DD" pour le rendre possible.

Nous arrivons maintenant à un fait d'une importance vitale. SEUL le cube à six faces plates peut se cristalliser sous la forme de cube et de ses intersections. Ils représentent l'univers statique. Les surfaces coniques ne peuvent pas se cristalliser dans leurs formes, parce qu'elles représentent l'univers de mouvement transitoire, courbe, en constante évolution.

Nous allons maintenant examiner une autre phase des mathématiques universelles pour laquelle nous publions les Fig. 50 et 51. Nous avons placé celles-ci sur des pages opposées où vous pouvez comparer chacune à l'autre. En mathématiques, nous avons ce qui est appelé trois dimensions. (Nous n'allons pas encore traiter des équations de quatrième dimension car vous devez rendre les objets fonctionnels au sein de cette expérience tridimensionnelle -- la quatrième prendra alors soin d'elle-même, comme vous le verrez, car la quatrième soulage seulement la confusion de l'usage et de l'opération de "compression". En outre, nous n'avons pas besoin d'expertise dans l'expression de la quatrième dimension car nous avons déjà la technologie opérationnelle). Ces trois représentent les pressions tonales des octaves. Les octaves des éléments commencent par un groupe zéro qui est connu sous le nom de gaz inertes. La première dimension représente ce ton de pression qui est représenté dans l'octave de carbone, le lithium et le fluor, la première paire accouplée également divisée. La seconde dimension représente la deuxième paire également divisée qui est connue comme le béryllium et l'oxygène. La troisième dimension est représentée par le bore et l'azote, la troisième paire accouplée divisée de manière égale de cet univers de mouvement sexué.

Nous arrivons maintenant à un fait inconnu de la Nature qui donne une quatrième dimension et qui doit être considéré ici, et qui est représenté dans son octave en tant que carbone et sur la barre aimantée comme les pôles d'extrémité. Le carbone n'est PAS une paire comme les autres. Il est une union DE TOUTES LES AUTRES PAIRES FUSIONNÉES EN UNE SEULE. Le carbone et ses

prototypes sont les amplitudes d'onde. Dans le carbone se trouvent toutes les couleurs du spectre unies comme UNE SEULE et l'ensemble du spectre producteur de neuf lentilles à la fois des deux courbures, convexe et concave. L'octave entière et les huit autres octaves n'ont qu'un seul sens et le sens est l'universelle UNITÉ DE L'UNIQUE CHOSE -- LA LUMIÈRE. Cela inclut L'UNIQUE FRATERNITÉ DE L'HOMME, toute l'espèce et toutes autres choses. Cela signifie qu'il n'y a pas deux choses séparées ou séparables dans tout l'univers, et cela signifie aussi que L'AMOUR est la base de la Création, ce qui nous mène à la porte du CRÉATEUR car Dieu est LUMIÈRE et aussi AMOUR.

Oberli, je demande que "Chuck" reçoive la même information spéciale que je donne à l'avance à Wally. Et puis, s'il te plaît veille à ce qu'il obtienne toutes les informations pertinentes -- nous voulons qu'il se familiarise avec ces concepts comme le fond de sa poche. Il ne lui sera pas donné de pleinement comprendre car il n'est pas encore temps pour lui de remplir son but et je ne veux pas de confusion. Il aura à purifier son esprit/mental de ce qui est déjà en lui et ce sera assez difficile sans charge supplémentaire. Merci, car beaucoup lui sera donné pour faire avancer les idées que Paul était en train de recevoir avant sa disparition. Ne t'inquiète pas de cela -- fournis seulement l'information.

Il est un autre fait à propos de la cristallisation qui n'a jamais été entendu. Ce fait est qu'à mesure que les octaves progressent à partir de l'octave de carbone -- qui n'a pas de trou en elle comme les octaves précédentes en ont à l'intérieur desquels les densités se multiplient de l'intérieur vers l'extérieur, tandis que les octaves qui ont fermé leurs trous augmentent leurs densités de l'extérieur vers l'intérieur, ce qui signifie de l'extérieur vers leurs centres à l'intérieur -- elles complexifient leurs formes cristallines. La forme cubique fait de l'octave de carbone un complexe de forme hexagonale, et chaque octave successive se complexifie encore plus en une forme octaédrique et ainsi de suite, jusqu'à ce que la complexité augmente tellement que dans le gaz inerte niton, elle n'ait pas de miroirs réfléchissants pour multiplier l'énergie lumière intérieurement. Elle se comprime encore mais devient si faible que l'énergie explosive s'intensifie à incandescence. Là, elle explose à la vitesse de la lumière qui est de 300.000 kms par seconde. Toute lumière incandescente visible, jusqu'à la quatrième octave, atteint aussi cette vitesse de la lumière. Cela parce que la quatrième octave est la première des neuf à avoir fermé son trou. À partir de là, tous les éléments d'amplitude des octaves successives, n'ayant pas de trous en eux, multiplient leur vitesse à 300.000 km/s. Aux amplitudes d'onde, la lumière invisible coule en sens inverse vers la première octave à travers ses gaz inertes.

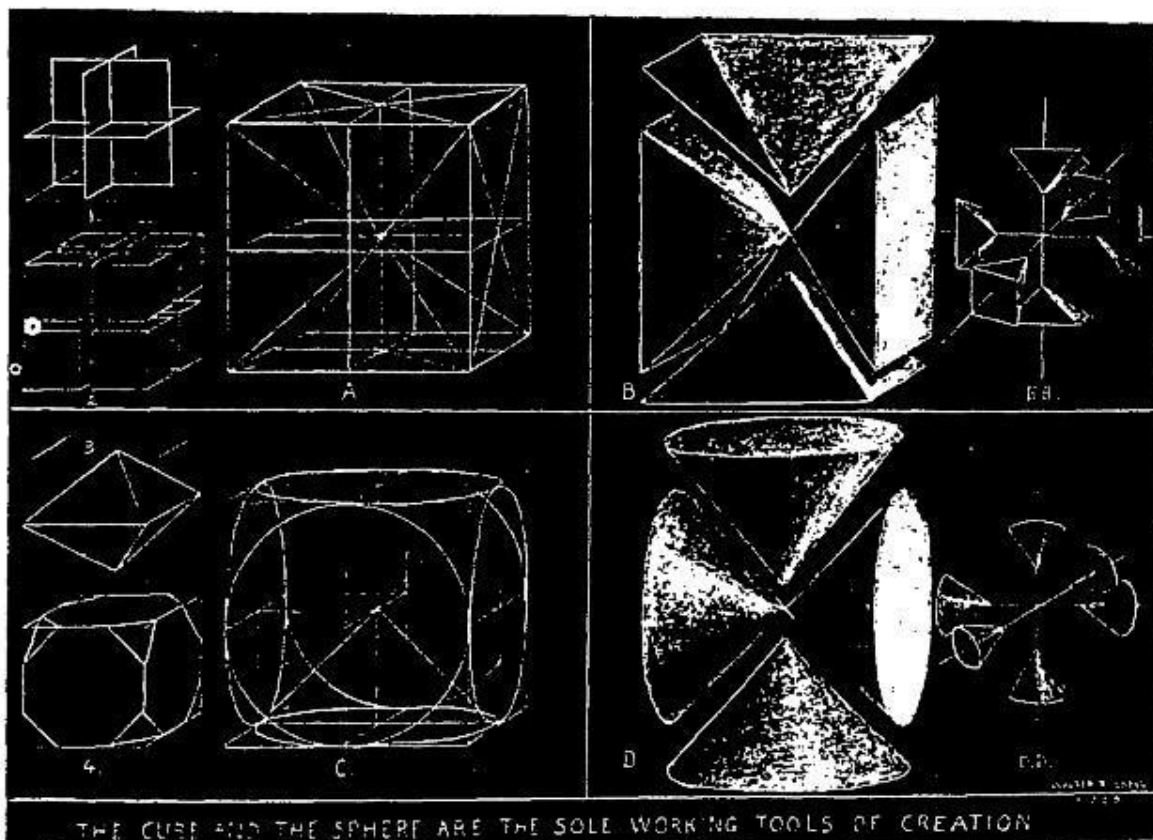

FIG. 49. This diagram illustrates the manner in which the cube controls the curved universe of motion from its static condition. Within its tetrahedrons, its spirals revolve as cones in two of them while in the central four, the spirals revolve within one plane to create the gravity fields which are known as magnetic fields.

Fig. 49: Ce schéma illustre la manière dont le cube contrôle l'univers incurvé de mouvement à partir de son état statique. Au sein de ses tétraèdres, ses spirales tournent comme des cônes dans deux d'entre eux tandis que dans les quatre centraux, les spirales tournent dans un plan pour créer les champs de gravité qui sont connus sous le nom de champs magnétiques.

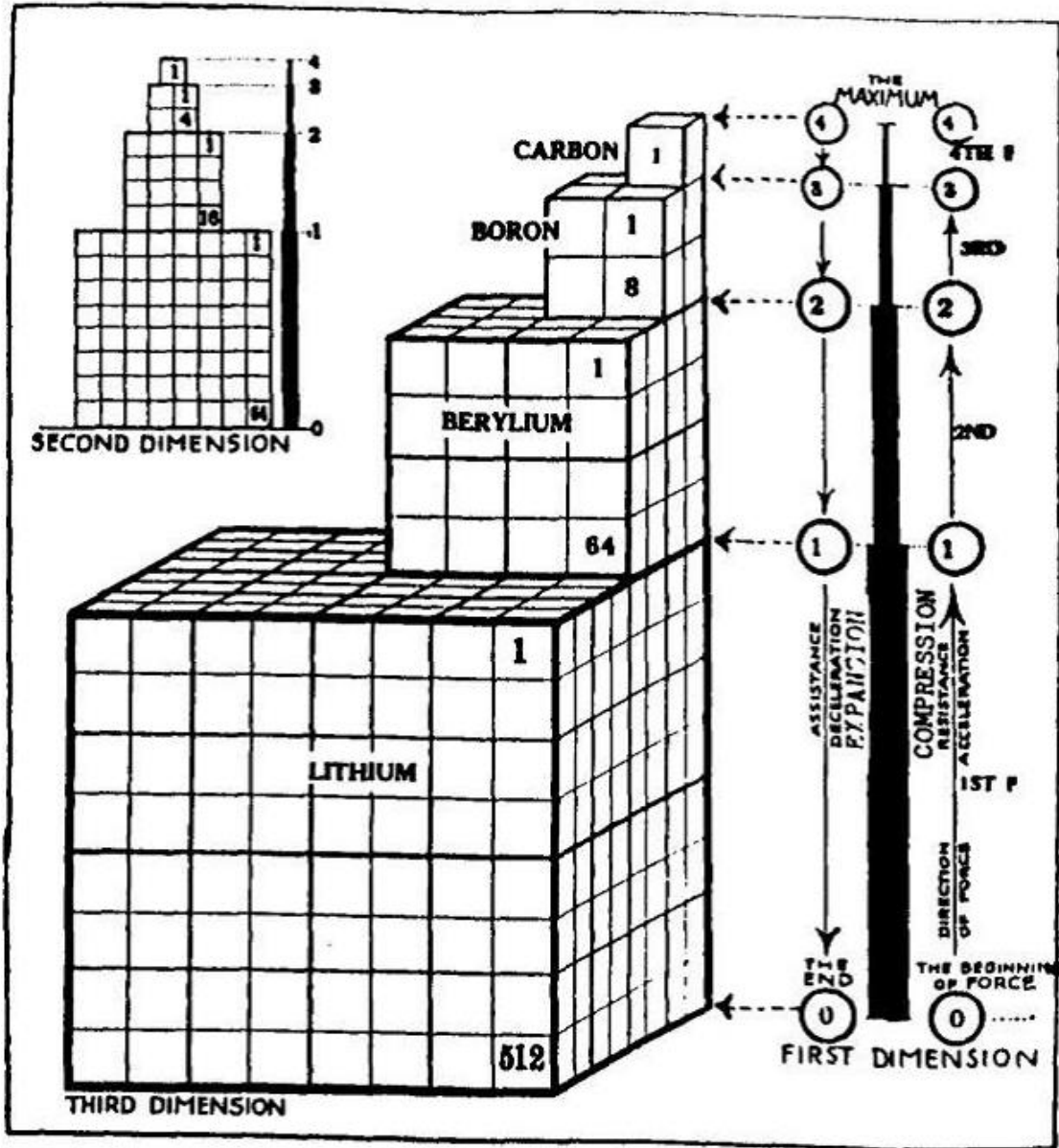

FIG. 50
 ALL DIMENSIONS ARE BASED UPON
 TONAL RELATIONS IN OCTAVE WAVE FIELDS

Fig. 50 :

Toutes les dimensions sont basées sur des relations tonales dans les champs d'onde octave.

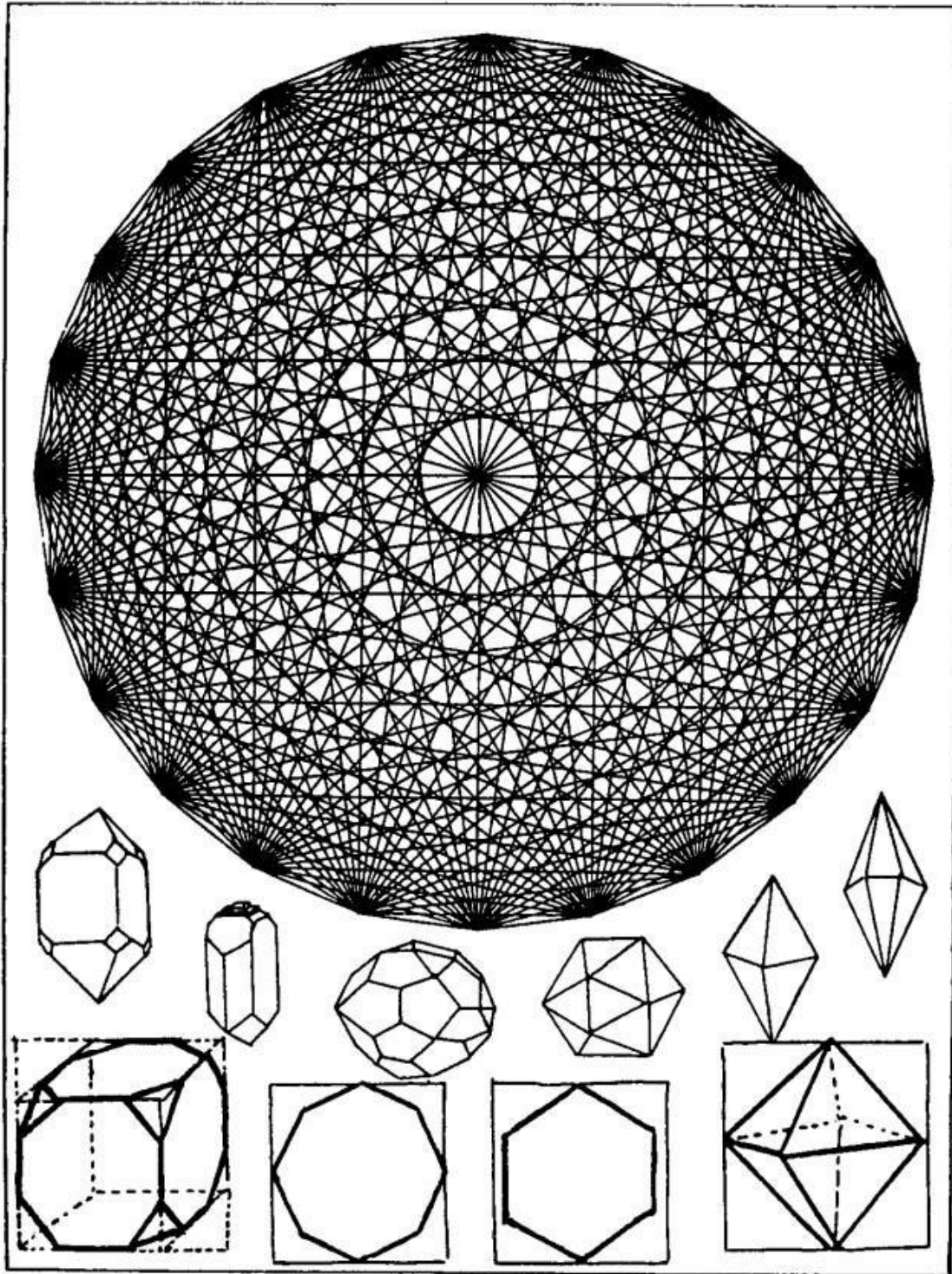

FIG. 51

**ALL FORMS OF ALL BODIES ARE BASED UPON THE CUBE-SPHERE
AND ITS INTERSECTIONS.**

Fig. 51 :

Toutes les formes de tous les corps sont basées sur le cube-sphère et ses intersections.

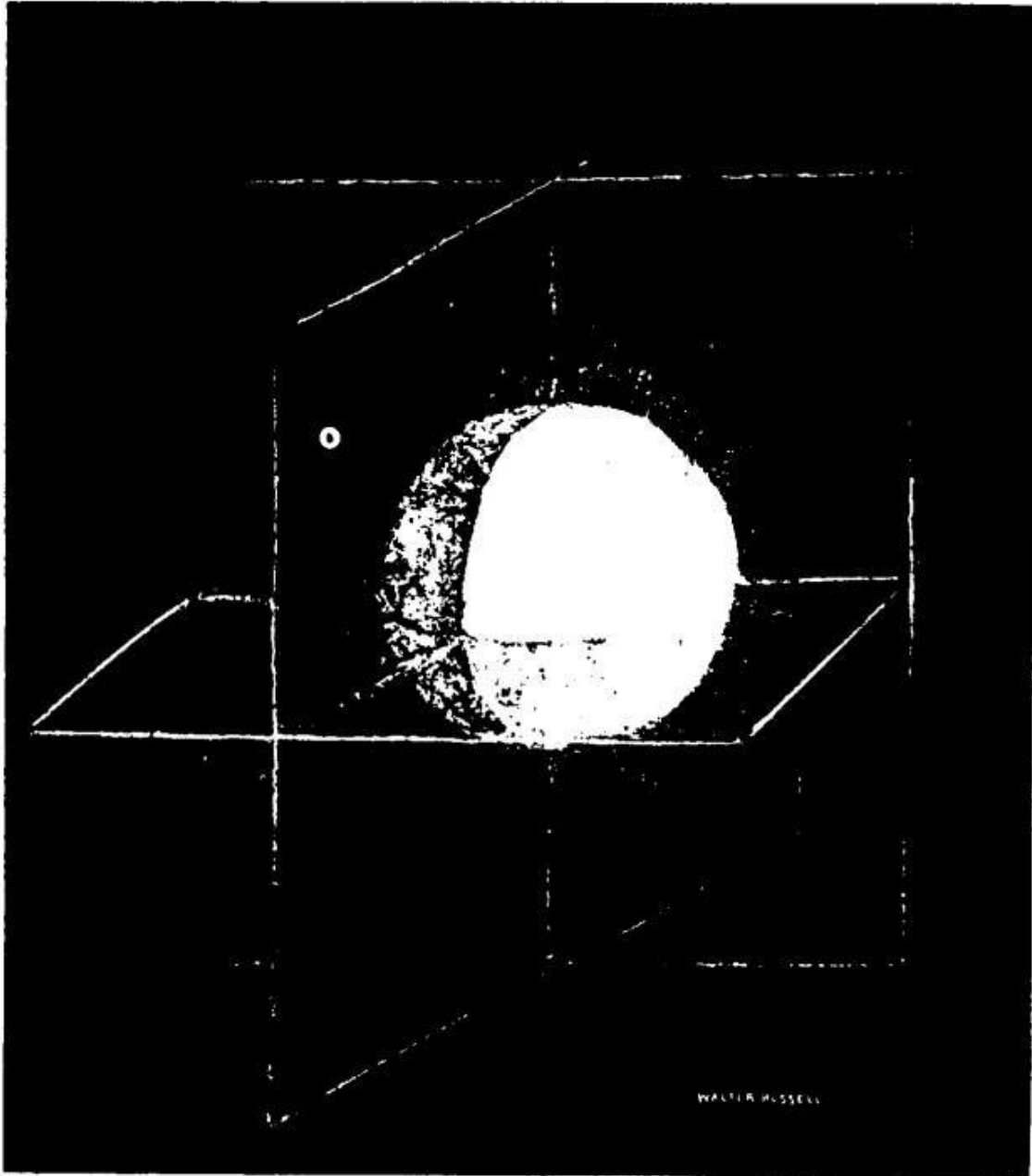

FIG. 52

This diagram represents the radar intercommunication system of Nature. Its purpose is to tell everything in the universe what is happening everywhere else in the universe. There is nothing more powerful to demonstrate UNIVERSAL ONENESS than this diagram of the intercommunication system of Nature.

FIG. 52:

Ce diagramme représente le système d'intercommunication radar de la Nature. Son but est de dire à tout dans l'univers ce qu'il se passe partout dans l'univers. Il n'y a rien de plus puissant pour démontrer L'UNITÉ UNIVERSELLE que ce diagramme du système d'intercommunication de la Nature.

Dans l'incandescence de la forme cubique réside le secret de l'énergie atomique! Et, oui, pour vous précieux tels que E. J., Bufe et D. qui avez écrit dans l'agenda, il y a de nombreuses années que D. recevrait les indices de Tesla -- les voici. Si vous pouvez comprendre le concept présenté dans la présente documentation (que très peu seront autorisés à comprendre), voilà.

Il y a une autre raison pour laquelle la science doit connaître le pouvoir du cube avant que nous terminions cette leçon -- il s'agit de la production de cet effet universel appelé "radar". Le radar est le grand système d'intercommunication pour l'enregistrement de tous les effets de mouvement et leur répétition à tous les autres effets dans l'univers à la vitesse de la lumière. La Fig. 52 illustre cet effet.

Notez que chaque section de la sphère centre l'un de ses huit cubes aux points d'intersection de ses huit divisions et trois plans entrecroisés, qui sont tous à angle droit l'un par rapport à l'autre. Chacune de ces sections projette des rayons lumineux vers l'extérieur dans toutes les huit directions de mouvement dans l'espace. Ces directions sont les quatre points de la boussole -- Est, Ouest, Nord et Sud; plus Nord-Est, Nord-Ouest, Sud-Est et Sud-Ouest.

Les techniciens de radar donnent un nom aux huit coins où ils divisent la sphère en huit sections. Ils les appellent des "récepteurs de coin" et les énumèrent comme une puissance en radio. **Ils ne sont pas seulement des récepteurs mais des réflecteurs, ou des projecteurs, ou des émetteurs. Leurs radars sont basés sur ce principe, mais ils font usage d'un seul dans la construction de leurs machines radar. Il n'y a aucune raison que cinq d'entre eux ne soient pas utilisés. Ils couvriraient les quatre points de la boussole et l'azimut,⁴ sans la nécessité de balayer l'horizon. Il n'est pas besoin d'utiliser les trois autres coins comme il n'est pas nécessaire de diriger le flux vers la surface de la terre.**

Ceci conclut notre premier bref résumé des fondamentaux de votre nouveau regard sur votre univers. Par conséquent, je demande une courte pause pour rafraîchissement, puis nous marcherons tout droit dans et à travers la merveilleuse NATURE DE LA LUMIÈRE!

JE SUIS --- GERMAIN

⁴ L'azimut (parfois orthographié azimuth) est l'angle dans le plan horizontal entre la direction d'un objet et une direction de référence. Le terme est issu de l'espagnol 'acimut', qui signifie direction.

CHAPITRE 8

ENREG. N° 3 GERMAIN

SAMEDI, LE 31 AOÛT, 1991; 09H54. L'AN 5, JOUR 015

NATURE DE LA LUMIÈRE

Tout au long des derniers chapitres, nous avons souligné les faits suivants:

1. Que chaque effet est un effet d'optique;
2. Que chaque action-réaction -- comme inspiration et expiration, compression et expansion -- est à deux sens, pas à sens unique, ce qui signifie que ceci est un univers oscillant, alternatif, continu, d'interchangement rythmique équilibré entre l'immobilité froide de l'espace et l'univers ardent compressif en mouvement;
3. Qu'il est un univers de flux montant et descendant répétitif et que "l'univers en expansion" est incompatible avec les processus de la Nature;
4. Qu'en conséquence, les lois actuelles de la thermodynamique dépeignent nécessairement un univers mourant, de mort thermique connue comme une "entropie" au lieu d'un d'éternel créé par un Dieu éternel;
5. Que la gravité est le contrôleur de la lumière et que la lumière est L'UNIQUE CHOSE dans toute la Nature;
6. Que la science a pris le magnétisme pour la gravité et les ondes-lumières sont connues comme "l'électricité";
7. Enfin, que tout effet est un effet photographique réalisé par les diaphragmes d'ouverture-fermeture du Camera Cosmique qui fait de ceci un univers optique, photosynthétique de lumière contrôlée par la gravité au lieu de l'univers électromagnétique du concept de l'époque actuelle.

Nous aurions pu ajouter à cette liste que les atomes ne sont pas des sphères solides, mais seulement celles vides avec des trous dedans qui doivent être fermés avant qu'ils ne deviennent des solides. Ils n'ont donc aucun noyau jusqu'à ce qu'ils atteignent leurs amplitudes d'onde où ils sont unis comme une seule unité de spectre complet. Ils se divisent ensuite en paires où ils pourraient se reproduire comme des paires père et mère de l'univers sexué.

Nous pourrions aussi avoir mis davantage l'accent sur le fait que, bien que deux courbures soient les seuls outils pour la création de cet univers courbe de matière,

un seul outil (le cube) est utilisé pour répéter ces pulsations d'interchangement entre les deux courbures.

Nous allons maintenant faire un autre grand pas en avant en ouvrant les portes de la connaissance de la nature de la lumière en se référant à nouveau à l'idée fautive à propos des rayons de lumière parallèles qui, si cela est vrai, ne pourrait jamais rendre visible la lumière invisible en les tordant ensemble en spirale.

Jusqu'à la date de publication de cette information originale, la science ne connaissait aucun moyen de diviser cet univers indivisé de lumière invisible -- que le Créateur est -- en paires d'opposés du spectre. Ce fut intentionnel en l'absence de son acceptation de ceci lorsqu'il a été donné à l'origine, car ceux qui ont utilisé l'information ont été bannis et/ou l'information utilisée à des fins hostiles négatives. Je pense qu'il est assez clair pour vous à présent que les Russes ont été les premiers à accepter le nouvel apport scientifique que nous offrons maintenant.

Les paires d'opposés du spectre, qui sont nécessaires pour créer cet univers répétitif de mouvement pulsant, fonctionnent en chauffant le froid dans des températures variées pour créer les éléments de la matière, qui gèle à nouveau pour les maintenir dans cet état et que l'homme peut plus loin chauffer ou dissoudre afin de combler ses besoins. De là, ils retournent ensuite au froid de leur Source dans l'espace par leur lent processus de radiation, comme le font tous les corps.

Le CONNAISSEUR qui a créé la lumière pulsante des corps vivants a donné à l'homme une autre façon de diviser la lumière en créant pour lui la **noirceur**. Des yeux lui ont été donnés avec une vision limitée. Ces yeux n'étaient en mesure de voir qu'un court segment de corps de lumière visible. Au-delà, toute la lumière était invisible à leur vision.

La noirceur, donc, a été donnée à l'homme comme une autre façon de diviser l'indivisé. Vous saurez ce que nous entendons par les séquences de jour et de nuit en éteignant les lumières dans votre chambre. Vous ne pouvez plus VOIR la lumière, car elle est hors de votre champ de vision, mais vous SAVEZ qu'elle est toujours là. Elle est la SEULE CHOSE qui ne peut jamais être éteinte. Dans le même sens, vous ne pouvez pas VOIR Dieu, mais vous pouvez SAVOIR que Dieu est derrière tout l'ordre que la Création EST.

La science a depuis longtemps su qu'un sténopé⁵ perforé dans une clôture en carton entourant la noirceur élargirait les rayons de lumière visible en une série d'anneaux de lumière dans lesquels les trous étaient plus grands dans le centre et devenaient de plus en plus petits vers leur extérieur. La science appelle ceux-ci les "anneaux de

⁵ Un sténopé est un dispositif optique très simple permettant d'obtenir un appareil photographique dérivé de la camera obscura. Il s'agit d'un trou de très faible diamètre percé dans une plaque de très faible épaisseur.

diffraction" et se demande pourquoi ils sont ainsi subdivisés en anneaux au lieu de continuer comme des rayons de lumière parallèles. Si photographié en couleur, on verra que le trou de centrage serait bleu, comme il l'est dans l'anneau de la Lyre dans les cieux, et le jaune et rouge seraient sur le bord extérieur. Cela signifie que la densité augmente de l'intérieur vers l'extérieur, ceci caractérise toutes les masses en expansion.

Maintenant, quant à la raison POUR LAQUELLE ils s'expansent ainsi, que la science ne connaît certes pas. La Science oublie que les rayons qui sont entrés par ce sténopé ont été comprimés dans leur brillante visibilité en les rassemblant à partir de grandes surfaces et en les enroulant dans des spirales centripètes. Voilà ce que la compression fait. Dès que ces rayons lumineux comprimés, qui ont été recueillis de la noirceur et multipliés, sont entrés dans la noirceur du sténopé, ils se sont nécessairement divisés, car nous le répétons encore une fois que la noirceur divise les rayons de chaleur en froid aussi bien que sa propre radiation la divise.

On peut se demander pourquoi la noirceur divise les rayons lumineux des feux rayonnant du soleil, et puis en douter parce qu'on croit que les solides comme le bois et la pierre ne se dissolvent pas ainsi. Mais ils le font. Même les pierres au fond de la terre noire se dissolvent dans l'eau par l'humidité froide qui coule à la surface de la terre pour se refroidir ainsi que se combiner avec les rayons du soleil ardent. Elles ont, de même, été refroidies par la noirceur froide de l'espace aux températures requises par la terre pour cultiver les choses. La planète elle-même prend alors son tour en étant dissoute de la même manière et absorbe son eau pour se désintégrer plus loin. L'eau absorbée prend même son propre tour et se désintègre en des gaz liquides inférieurs des octaves antérieures, telles que le méthane.

Revenant au sujet de votre terre, vous avez vu des pierres effondrées par la froideur humide et le bois par l'humidité et par la pourriture sèche issue de sa chaleur. Les résidents et visiteurs de Londres ont vu des pierres de bâtiments séculaires s'effriter au point où leurs surfaces pourraient être grattées avec les doigts.

Étudions les deux paires opposées de compression et d'expansion pendant que nous poursuivons. (Voir maintenant, Fig. 53 et 54).

La Fig. 53 est le type d'onde qui commence par un trou et cherche à fermer son trou en croisant d'autres sphères d'ondes creuses pour former des lentilles biconvexes pour aider à cela. La science appelle ces ondes entrecroisées les "interférences d'onde" et ne donne aucune explication de leur énorme importance dans la fourniture des seuls deux outils courbes que le Créateur utilise pour créer cet univers de mouvement courbe.

C'est ce type d'anneau de lumière qui donne naissance à l'autre type, car nous répétons une fois de plus que la compression engendre l'expansion et l'expansion engendre la compression. Ensemble, ces deux courbures opposées sont des compagnons égaux comme les pères et mères sont des compagnons égaux. Ils occupent les côtés opposés du spectre et s'interchangent pour créer d'autres opposés père et mère égaux. Ces interchangements unissent les deux opposés comme UN SEUL pour créer d'autres paires d'opposées père et mère pour maintenir cet univers de mouvement dans l'éternité.

Cela manifeste l'égalité équilibrée du principe de sexe comme le fondement même de cet univers dynamique de mouvement.

Référons-nous maintenant à la Fig. 54. Nous avons d'abord observé COMMENT et POURQUOI la compression engendre l'expansion et vice versa. Si l'on jette une masse comprimée comme une pierre dans l'eau, cela engendrera le type d'onde de la Fig. 54. Notez que la compression amène le partenaire opposé à être centré par des ondes courtes et plus élevées qui s'expansent à de plus grandes distances séparément à mesure qu'elles s'éloignent de ce centre. Cela ne devrait pas vous être difficile de comprendre car cela devrait vous être familier dès votre enfance. Vous pouvez voir le même effet quand un poisson capture un insecte sur la surface de l'eau.

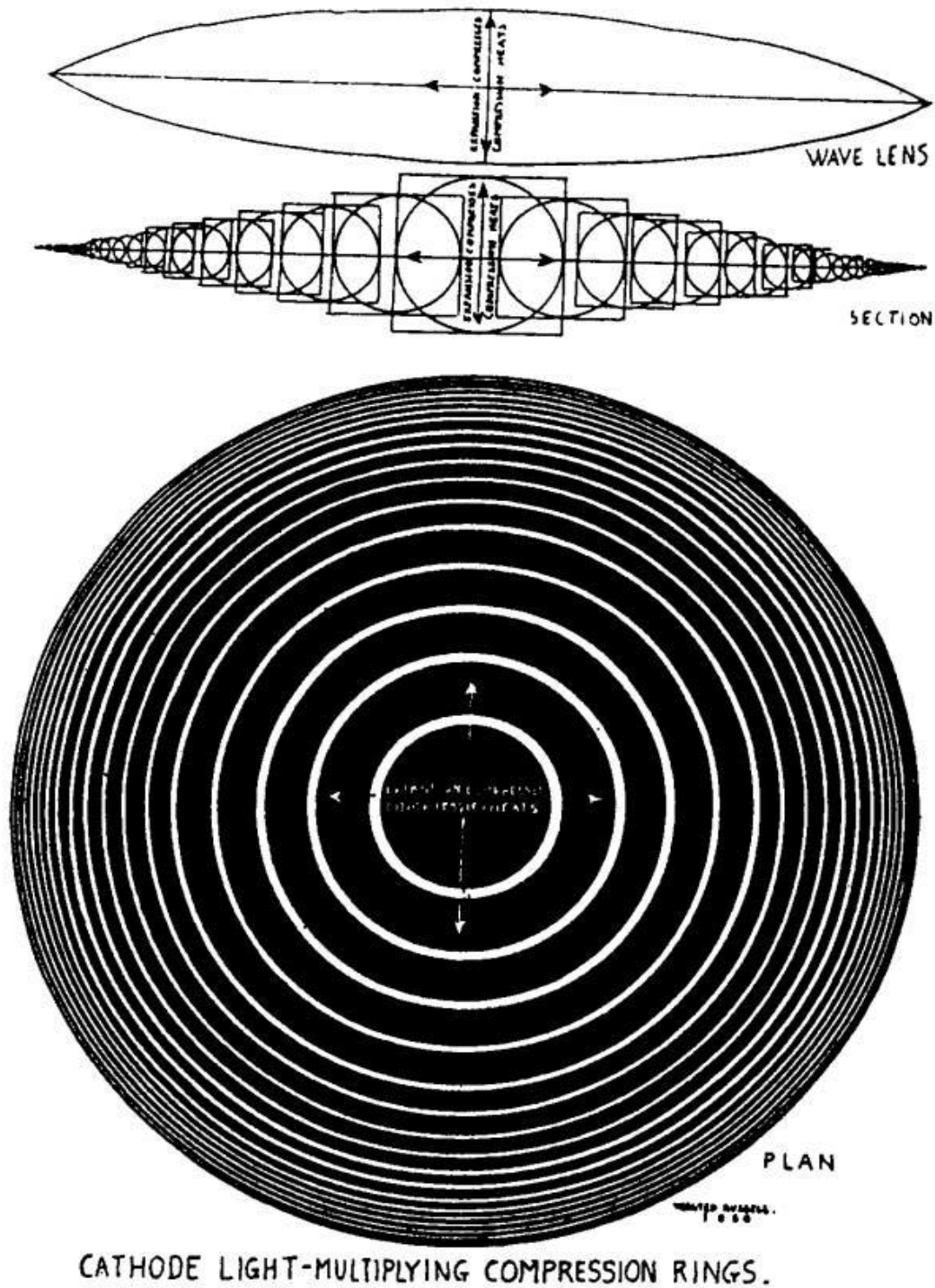

FIG. 53 This type of ring forms the zero cathodes of cold beginnings. They are the product of the tool of Creation controlled by biconvex lenses.

Fig. 53 : Ce type d'anneau forme les commencements des cathodes zéro de froid. Elles sont le produit de l'outil de Création contrôlé par les lentilles biconvexes.

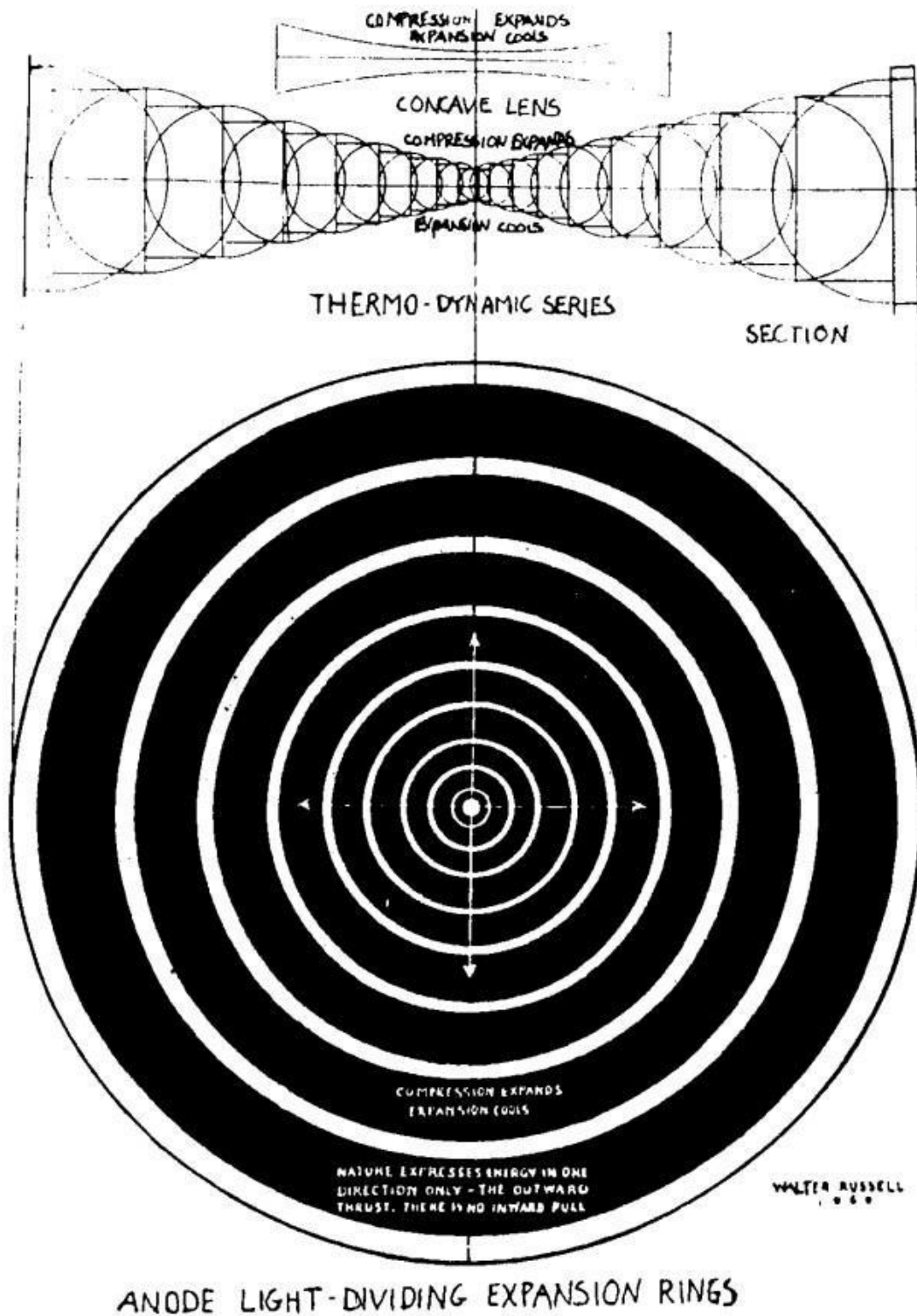

FIG. 54 This type of ring forms the hot anodes of the wave amplitudes where heat collides. They are the product of biconcave lenses.

Fig. 54 : Ce type d'anneau forme les anodes chaudes des amplitudes d'onde où la chaleur entre en collision. Elles sont le produit des lentilles biconcaves.

Voici un autre exemple des processus de la Nature pour aider à clarifier le sens de ce sténopé. Ce carton à travers lequel le trou a été perforé est un équateur qui divise la compression par l'expansion. Si vous pourrez observer les ondes de l'eau à l'approche d'un trou dans une falaise ou d'un trou entre les rochers dans un ruisseau, vous verrez des ondes incurvées se refermant vers l'intérieur à mesure qu'elles s'approchent de ce trou et s'accumulant au-dessus du niveau de l'eau, puis redescendant en des bulles écumeuses qui deviennent plus écumeuses à mesure que la descente devient plus profonde.

Cela explicite le sens disant que la compression en est la cause et que l'expansion est l'effet de cette fermeture. Cependant, la science utilise les mots "diffraction" et "réfraction" pour des effets similaires **de cette même cause**. Notre but dans cette discussion est de prouver qu'elle utilise les termes "diffraction" et "réfraction" dans de nombreux autres effets de nature semblable.

Elle utilise le mot "réflexion" là où la lumière frappe dans un bassin d'eau. Une ligne droite semble se prolonger entre la paroi et le fond du bassin. Cette ligne est courbe, cependant, car le potentiel de pression augmente à chaque niveau suivant. **Une fois de plus nous répétons qu'il ne peut y avoir une ligne droite de rayons lumineux, ou des lignes parallèles, dans un univers courbe, comme les manuels sur l'optique l'affirment constamment.**

Un autre point que nous avons affirmé à plusieurs reprises est que la compression et l'expansion sont les seules forces qui maintiennent cet univers courbe en mouvement continu. Sans elles, cet univers ardent de lumière comprimée retournerait à son état statique de froid. Pour cette raison, nous avons intitulé nos dessins, Fig. 53: CATHODE LIGHT-MULTIPLYING COMPRESSION RINGS⁶ et Fig. 54: ANODE LIGHT-DIVIDING EXPANSION RINGS.⁷

Maintenant, il faut savoir que la lentille biconvexe, qui contrôle la compression, se concentre à l'extérieur d'elle-même pour créer de la chaleur en quatre efforts à ses quatre foyers. Lorsque ces quatre efforts se combinent avec les côtés opposés du soleil pour créer les octaves des éléments, leurs foyers de chaleur combinés créent une sphère complète. La chaleur maximale pour cette octave est alors au centre de deux courbures biconvexe et biconcave. Jusque-là, les deux courbures se concentrent sur l'extérieur, mais lorsque les deux courbures ont créé une véritable sphère, la lentille biconcave devient celle de centrage. Les six autres lentilles sont connues comme des lentilles ménisques. Ces sept lentilles commencent alors à s'amincir à leurs centres et des trous reviennent pour aplatir les planètes ou soleils jusqu'à ce que leurs masses finissent par devenir des anneaux et disparaître dans la **noirceur extérieure** de

⁶ Anneaux de Compression Multipliant la Lumière de la Cathode.

⁷ Anneaux d'Expansion Divisant la Lumière de l'Anode.

l'espace froid par le même processus que les corps vivants quand ils "meurent" et disparaissent dans la **noirceur intérieure** de la terre. Voilà pourquoi les gens enterrent les cadavres. Les cadavres donnent vie à la semence des corps vivants. Voilà comment les choses se développent. C'est le principe de vie même de la Nature répétitive.

Cette brève explication du principe de croissance nous ramène au film du cinéma cosmique qu'est cet univers, et explique l'illusion que l'univers de mouvement est également. Cela explique en outre pourquoi cet univers est un de photosynthétique où chaque image mentale de son processus de pensée disparaît dans son sombre intervalle pour la renaissance dans une autre image séquentielle jusqu'à ce que l'idée qu'elle représente soit achevée. Ensuite, les cubes miroirs de l'espace noir répètent cette séquence d'images dans une autre **idée** cycle de vie. Comme la gravité est la force du désir qui contrôle l'esprit-pensée, cela donne une autre raison pour laquelle cet univers de mouvement devrait être appelé un univers optique de lumière contrôlée par la gravité. Le fait que chaque image d'**onde-pensée** dissout chacune de ses séquences dans le zéro immobile de ces séquences prouve la validité de notre propre loi qui dit que **chaque action-réaction de mouvement est annulée pendant qu'elle se produit, répétée telle qu'elle a été annulée et enregistrée pendant qu'elle est répétée**. Cela prouve également que l'ensemble de la Création est immobile et que rien ne se produit vraiment, sauf la pensée et le désir de l'Esprit/Mental de manifester la pensée en prenant sa seule Idée de Création à part et en la divisant en de nombreuses idées.

De cette manière, nous sommes en train de progressivement dérouler les secrets de l'univers de façon cosmique et essayons de montrer la voie pour que l'homme pense au-delà de ce que ses yeux peuvent voir.

Nous allons exposer et schématiser les principes et techniques de projection d'énergie, la transmutation et la capacité d'utiliser la gravité et la chaleur multipliée du soleil comme énergie solaire à la fin de cette série de leçons.

Nous revenons maintenant à une explication étape par étape de l'accumulation de lumière et de chaleur à partir des lentilles de compression courbes qui sont centrées par des trous qui provoquent l'augmentation de la densité à partir de l'intérieur vers l'extérieur pour ceux qui deviennent des sphères solides où la densité augmente de l'extérieur vers l'intérieur.

La Fig. 55 illustre la première étape dans l'explication de ce principe de multiplication. Maintenant étudiez la Fig.56 à partir du graphique de haut en bas pendant que nous poursuivons. Le graphique marqué "a" illustre une barre de gravité -- **qui a été mal connue comme un aimant**. Ce graphique "a" représente la méthode qu'utilise la Nature pour diviser le froid immobile noir indivisé de l'équilibre universel en des paires d'opposés divisées auxquelles la Nature donne le mouvement à des fins d'interchangement afin de leur permettre de s'unir et de répéter leur division.

Comme les anciens symboles positifs et négatifs ne décrivent pas ce processus -- car l'un n'est pas plus et l'autre moins, mais plutôt des partenaires égaux -- nous avons été obligés d'utiliser le plus (+) pour les deux côtés rouge et bleu du spectre. Nous avons utilisé le double plus (++) pour indiquer les pôles de compression et de chaleur maximales pour correspondre à la nouvelle conception de cet univers courbe en mouvement. Les flèches symbolisent le sens du mouvement. Le symbole double plus (symbole de crayon) représente les pôles de l'unité où la collision a lieu qui les unit.

Le second graphique, marqué "b", indique très clairement les intersections (interférences) d'onde qui multiplient la lumière en ajoutant la puissance de la plus grande lentille à chaque plus petite suivante. Ceci multiplie chacune dans la proportion inverse du cube. Vous noterez trois paires de foyers de chaque côté de la cathode zéro et une quatrième paire -- qui est une paire en une -- dans le soleil ainsi multiplié de son zéro par les puissances 8-64-512- et 4096. Cela donne à la Nature son principe de compression qui rend son flux montant d'énergie possible. Prenez une note spéciale que les sphères d'onde à partir desquelles les lentilles sont prises réduisent dans la même proportion.

Pour expliquer les chiffres 8-64-512-4096, calculer mathématiquement ce qui est connu comme le carré et le cube en rapport inverse et direct. La question en est une de mathématiques pures, pas de matière.

Dans le troisième graphique, marqué "c", nous avons fait un "gros plan" de seulement deux des lentilles afin de mieux souligner la position de la chaleur maximale qu'une compression maximale rend possible.

Comme vous pourrez le voir dans les tableaux figurant dans les pages suivantes, les quatre premiers éléments des quatre premières octaves n'ont pas encore fermé leurs trous. Le cinquième élément de la quatrième octave est le carbone. Dans cet élément, le trou est fermé. Il s'inverse ensuite et augmente sa densité et sa chaleur de l'extérieur vers l'intérieur. Dans et après la quatrième et jusqu'à la neuvième octave commençant avec le carbone, tous les éléments sont solides. Ces éléments sont capables d'éjecter leurs électrons multipliés à une vitesse de plus en plus intense jusqu'à ce qu'ils atteignent la neuvième octave où le radium, le neptunium et d'autres de cette octave sont rendus capables d'éjecter leurs électrons multipliés avec une telle force qu'ils sont incandescents et ont acquis la vitesse de la lumière. Ces électrons peuvent être vus dans un spinthariscopes.

Tout cela ensemble constitue le système d'intercommunication de la Nature au moyen duquel chaque action-réaction est rendue tellement consciente de toute autre pulsation d'action-réaction qu'il démontre L'UNITÉ de l'univers de mouvement de Dieu comme il l'est dans son **immobilité**.

En conclusion de cette leçon, nous allons vous donner un diagramme d'une octave complète de type carbone. Voir Fig. 57. Nous regrettons qu'il ne soit pas possible de le présenter dans les couleurs du spectre.

Dans la prochaine leçon, nous allons prendre une autre étape dans le déroulement des secrets de la Nature.

NOTE: Nous pouvons être mal compris à travers ces leçons en déclarant que le mot "électricité" ne devrait pas être utilisé pour un univers "optique". Le mot "électricité" est utilisé pour chaque effet de lumière telle que vos ampoules. Le mot "opticité" n'aurait pas de sens pour l'homme moyen.

JE SUIS --- GERMAIN

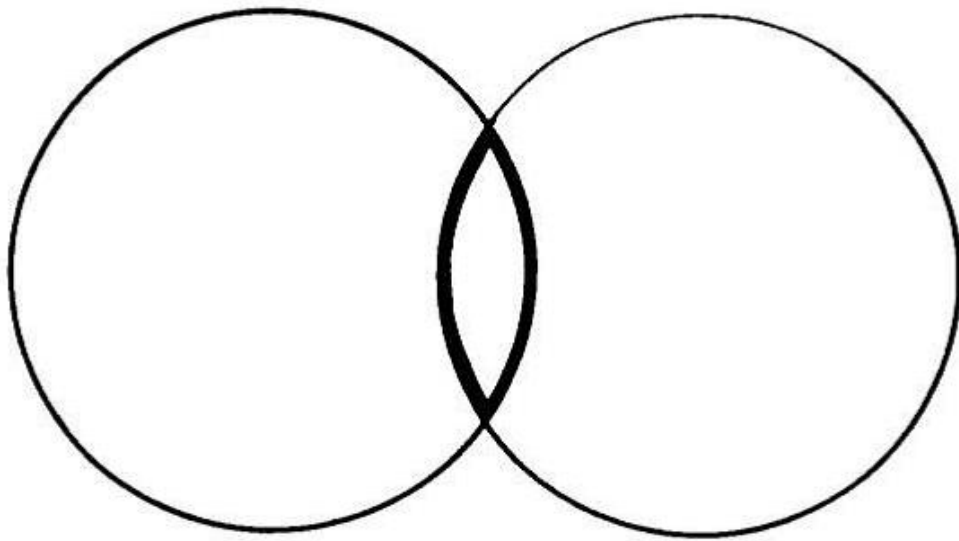

FIG. 55

This drawing shows the biconvex lens which is accountable for the compression power and heat-building which generates heat from cold. It is one of the two curvatures which the Creator makes use of to convert invisible light into visible light.

FIG. 35

Ce dessin montre la lentille biconvexe qui est responsable du pouvoir de compression et d'accumulation de chaleur qui génère la chaleur à partir du froid. C'est l'une des deux courbures que le Créateur utilise pour convertir la lumière invisible en lumière visible.

Après le quatrième et jusqu'à la neuvième octave commençant par le carbone, tous les éléments sont solides. Ces éléments sont capables d'éjecter leurs électrons multipliés avec une vitesse toujours croissante jusqu'à ce qu'ils atteignent la neuvième octave où le radium, le neptunium et d'autres de cette octave sont en mesure d'éjecter leurs électrons multipliés avec une telle force qu'ils sont incandescents et ont acquis la vitesse de la lumière.

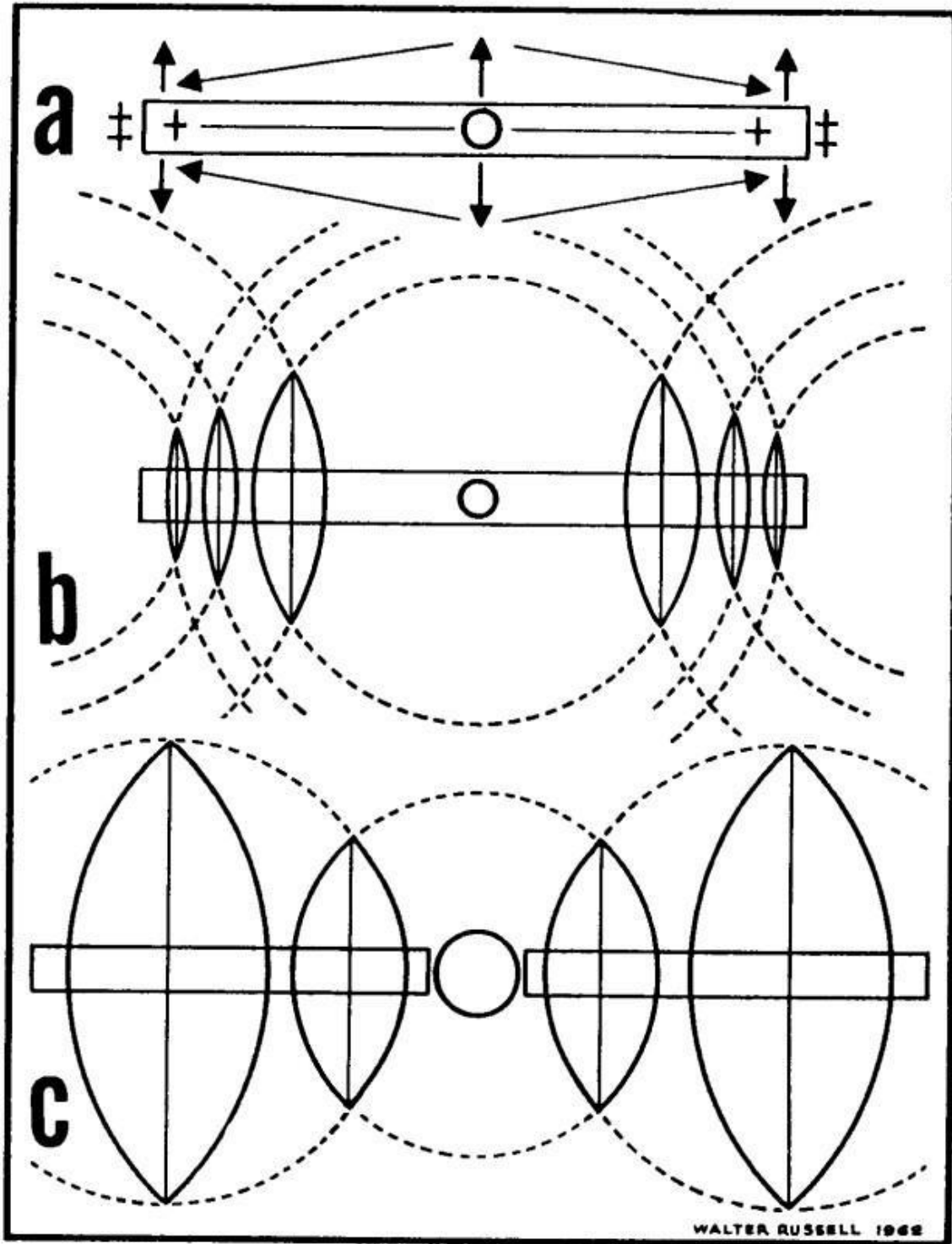

FIG. 56

Showing the entire construction principle of the octave wave, step by step.

Fig. 56:

Montrant le principe entier de construction de l'onde octave, étape par étape.

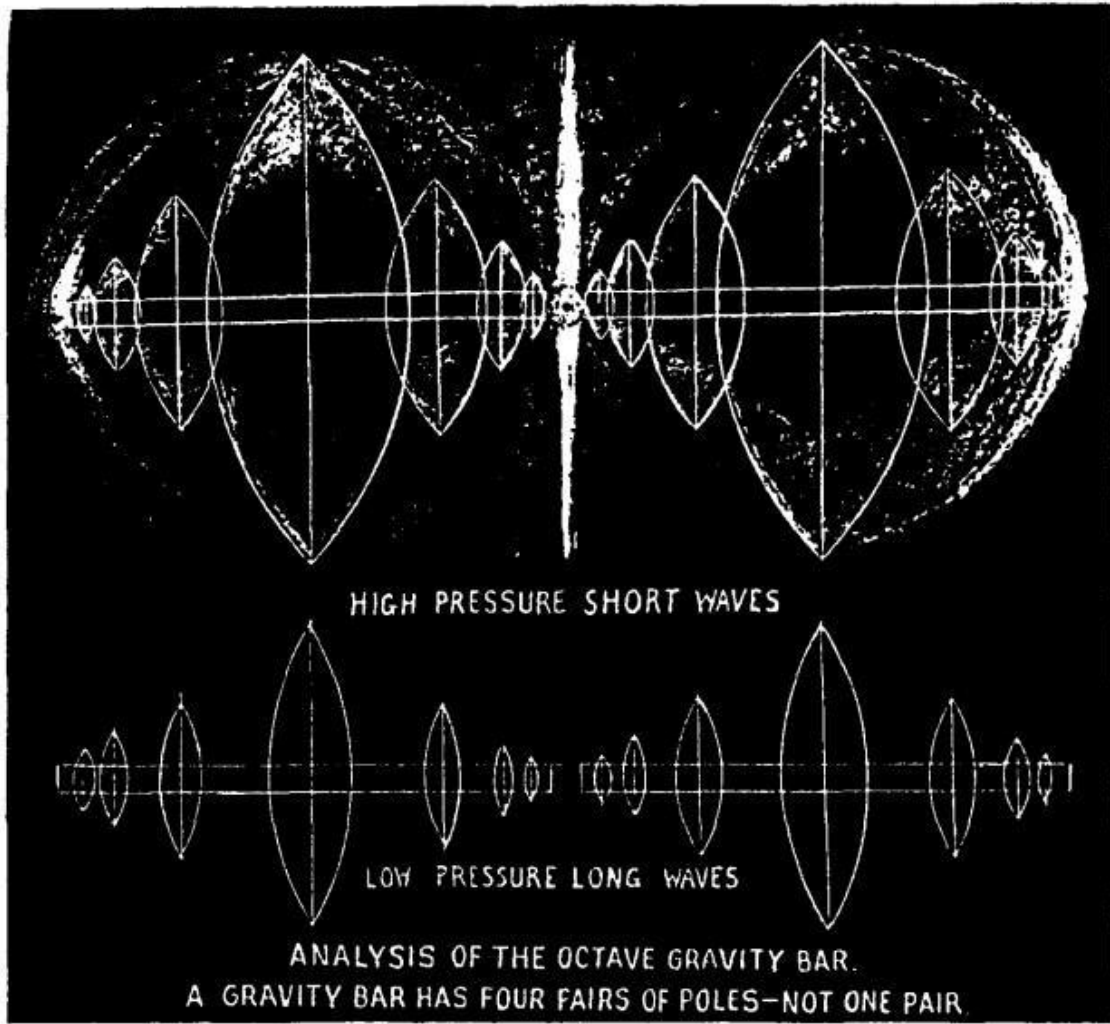

FIG. 57

This shows the complete gravity bar (bar magnet) with its entire octave sequence.

Fig. 57:

Ceci montre la barre de gravité complète (barre aimantée) avec sa séquence octave entière.

CHAPITRE 9

ENREG. N° 4 GERMAIN

SAMEDI, LE 31 AOÛT, 1991; 13H00. L'AN 5, JOUR 015.

ACHÈVEMENT : PRINCIPE DE LA STRUCTURE DE L'ONDE

Nous avons jusqu'ici développé une compréhension de la raison pour laquelle la lumière a besoin d'une méthode pour transférer son savoir à une théâtralisation dynamique du Dieu-nature, au moyen d'images en mouvement de l'idée contenue dans le mot "omniscient", qui signifie toute connaissance combinée dans son immobilité indivisée dans un univers indivisé.

Il était d'abord nécessaire de décrire très clairement la nature de la lumière et surtout cette qualité de désir en elle qui contrôle la division de la lumière en ses couleurs spectrales et le principe du cube que la gravité utilise pour répéter ses cycles.

Si le Créateur était simplement l'Omniscient et le Penseur avec le désir de PENSER la manifestation Père-Mère de ce que le Créateur connaît, il n'y aurait pas d'univers divisé car le but même de cette division est de manifester l'idée Père-Mère de paires d'opposés égales. Il fait ceci en divisant L'UNIQUE IDÉE OMNISCIENTE en d'innombrables pères et mères pour s'unir dans L'UNIQUE idée par l'interchangement mutuel de chacun avec l'un l'autre. Ceci, au total, est le principe de la pensée, et les corps de lumière ainsi créés par ce processus n'ont pas d'existence réelle autre que l'existence en pensée.

Les observateurs noteront qu'une division en paires doit toujours avoir un équateur d'équilibrage. Le cube de courbure nulle fournit cet équateur d'équilibrage. Cette division en idée comprend également l'identité de chaque chose créée. Tout le corps d'un homme est divisé en des paires symétriquement égales. La tête est équilibrée avec deux oreilles pour écouter, deux narines et deux poumons pour respirer, les deux parties d'une bouche pour manger ou rire, deux yeux pour voir, et deux bras et jambes pour le travail et la marche. Même le cœur a deux ventricules pour compléter ses cycles de pompage.

Ainsi est-il tout au long de toute vie animale et végétale. Les arbres secrètent leurs branches et leurs racines se répartissent de manière égale. Si un arbre s'incline sur ses racines, cette inclinaison doit être contrebalancée.

Voilà pourquoi l'on devrait être au fait de la connaissance réelle de la structure de l'onde et du POURQUOI de cette structure. Tirer des conclusions basées sur des illusions observées, c'est de faire des hypothèses de vérité et prendre beaucoup de

temps et d'efforts inutiles à l'homme. Même les axiomes des mathématiques ne sont pas des **vérités qui vont de soi**, car les mathématiciens durant des siècles ont pris des décisions que des mathématiciens des années plus tard ont mises au rebut et supplées par de nouvelles. Le Nazaréen a également dit que l'homme ne peut acquérir des connaissances par l'observation. Cette "connaissance" changeante est simplement une hypothèse et les hypothèses ne sont que des informations, tout comme l'aliment n'est pas de la nourriture jusqu'à ce qu'il ait été digéré. Les encyclopédies sont pleines de ces informations en constante évolution que les éditions ultérieures changent pour correspondre aux hypothèses les plus modernes.

Les premiers scientifiques croyaient que le monde était plat. **Il pouvait le voir de ses propres yeux**. Ces mots étaient la croyance des siècles. Ils la demeurent encore. Ptolémée y croyait et a changé la croyance du monde entier à cause de cela. Tout ce qui était jusque-là accepté comme vérité a été jeté par la fenêtre. Copernic a cru en ces mots et de nouveau a jeté par la fenêtre tout ce qui était jusque-là connu. Combien de fois cela s'était-il produit pendant des âges jusqu'à l'univers en expansion et la construction des théories atomiques de Rutherford-Bohr, on ne le sait pas parce que chaque nouveau concept a affecté toute la structure d'une manière si subtile que l'on ne pourrait positivement dire que le tout a été jeté par la fenêtre.

Nous, quoi qu'il en soit, **jetons tous les concepts combinés par la fenêtre !!!** Nous sommes en train de réécrire cette leçon révisée et étendue pour ouvrir votre **vision intérieure** qui se trouve au-delà de la pensée. Ceci est connu comme l'imagination et l'inspiration et ce sont les qualités que les penseurs cosmiques ont acquises à un point tel qu'ils peuvent voir cette lumière de Création en eux-mêmes avec leur vision intérieure. Ceci est une qualité que les Illuminés Cosmiques Conscients ont dans une très grande mesure et que les génies ont atteinte dans une moindre mesure.

Vous saisirez notre sens par de tels faits que les génies tels que Beethoven et Liszt peuvent ENTENDRE des sons là où il n'y a rien que le silence et les écrire dans de beaux thèmes rythmiques pour élever les âmes des autres hommes. Aucune de ces deux classes n'ont besoin des écoles ou des universités.

Le fait que cette vision intérieure peut ne pas être encore venue à vous comme elle **finira** par le faire est la raison pour laquelle nous publions tellement de photos et de graphiques. La vision intérieure et l'inspiration sont vues en images, non pas en paroles. Les photos restent dans votre mémoire pendant une longue période alors que les mots peuvent être oubliés en quelques instants. Tel est notre objectif principal pour la publication de beaucoup d'entre elles et aussi peu de mots que nécessaires pour offrir une plus grande compréhension aux images. En fixant de manière indélébile les images que vous comprenez pleinement dans votre esprit, vous deviendrez peu à peu un penseur cosmique. Plus profond est votre désir d'entrer dans

ce royaume convoité, plus vous comprendrez ces images et plus vite vous allez entrer par ses portes.

La vision intérieure donne la connaissance du processus qui fait progressivement refroidir la radiation de la chaleur du soleil à mesure que ses rayons se divisent par la courbure concave dans laquelle ces rayons lumineux du soleil augmentent leur distance à ce dernier. La même chose est vraie des planètes entourant le soleil. La planète Mercure est si chaude que même ses métaux fondent ou brillent avec la chaleur d'un rouge ardent. Vénus est aussi loin du soleil qu'elle s'est refroidie suffisamment pour avoir de l'eau sur elle, mais cette eau est tellement chaude en raison de la planète ardente elle-même que c'est une épaisse couche de vapeur qui la refroidit perpétuellement.

Il a été question dans le monde entier d'expliquer pourquoi l'eau coulait vers le bas. La réponse est aussi simple que la raison pour laquelle la pluie tombe du ciel ou une pierre tombe sur le sol. L'unique réponse à toutes ces questions est la GRAVITÉ. Connaître les secrets de la gravité c'est de savoir pourquoi l'univers de mouvement existe. Nous espérons que ces leçons permettront de clarifier ce mystère.

Avec l'application des processus de la Nature, la vraie connaissance est irréfutable. Voilà pourquoi nous nous efforçons de donner une feuille de route simple qui mène aux portes de la Source de l'homme dans l'espace. Chaque étape nous dit qu'un tel système ordonné et coordonné comme cet univers de mouvement l'est, doit avoir son focus en un CRÉATEUR qui l'a fait naître en le pensant en l'être.

Un fait convaincant de ce phénomène réside dans le principe de **concentration et de décentration** Mentales dont les termes ont une signification parallèle avec les termes de **compression et d'expansion**.

Nous revenons donc à l'illustration graphique faite pour vous aider à visualiser les effets qui sont basées sur la CAUSE. Nous n'avons été en mesure d'imaginer l'univers que par son aspect conique mais pas par son aspect cubique. Cela parce qu'il est seulement possible de montrer deux tétraèdres du cube à un angle latéral mais pas les quatre faces dans lesquelles le plan équatorial tourne en spirale pour montrer que la radiation en expansion tourne à un angle de quatre-vingt-dix (90) degrés de la compression de génération. Pour illustrer ce que nous voulons signifier, tenez un cube au niveau de vos yeux et vous ne verrez qu'une seule de ses six faces. En le tenant encore plus bas, vous verrez trois de ses six faces.

Comme les images restent dans la conscience plus longtemps que les mots, il est nécessaire de visualiser la forme cristal du cube ainsi que la forme conique de courbure.

RECHERCHE DE PLUS DE SECRETS

Dans cette section des leçons, des photos pour augmenter la vision intérieure de l'onde et de sa structure suivront le texte. Nous allons creuser plus profondément dans les mystères de la structure de l'onde et cela seul produira une science nouvelle et plus avancée en donnant la certitude aux conclusions plutôt que le manque d'assurance des âges précédents.

Les premiers graphiques que nous allons décrire sont ceux qui accentuent encore le principe optique des relations de courbure à la loi de la structure d'octave dans la Nature. **Cette structure multiplie le froid en chaleur et la chaleur en froid. Ces deux tournoiements s'efforcent de fermer les trous qui inversent le sens de leurs densités.**

Le graphique N° 58 démontre les principes optiques de multiplication d'octave par les lentilles biconvexes situées sur la barre de gravité dans le sens de compression. Il existe quatre paires de ces lentilles qui compriment, chacune située à des positions d'octave dans leurs ondes dans le même ordre où les octaves des éléments de la matière se trouvent. Prenez note que celles-ci sont entourées par les cubes de courbure nulle au lieu de sphères de courbure maximale, comme indiqué dans un graphique précédent où la courbure est nécessaire pour maintenir le mouvement.

Le dessin marque clairement l'emplacement des lentilles biconvexes dans leurs enceintes cubiques de mouvement nul. Observez attentivement qu'à mesure que la compression se multiplie dans le cube qui renferme la plus grande lentille, celui-ci se comprime au rapport mathématique pour inclure la prochaine petite lentille. Ce rapport suit la relation de l'onde octave aux éléments de la matière qui s'efforcent de se multiplier dans chacune de ses neuf octaves suivantes jusqu'à ce qu'ils réussissent suffisamment à la quatrième octave pour fermer le trou.

La barre de gravité au fond de ce graphique ne donne aucune indication sur les quatre paires de pôles focaux dont le principe d'octave des éléments exige de continuer le mouvement. Prenez note que ce principe affecte la capacité à transmuter.

Nous publions les deux prochains graphiques, les Figs. 59 et 60, **pour illustrer le principe thermodynamique qui dit que la lumière blanche froide invisible ne peut devenir visible qu'en étendant cette lumière dans tous les sens pour créer des ondes. Les ondes sont donc formées par la compression de deux lumières en extension se rencontrant l'une l'autre et se chevauchent dans cet effet que la science appelle "interférences".**

Les sections d'arcs qui sont ainsi touchées amènent les lentilles biconvexes à se former qui se reconcentrent sur leur point de donner d'elles-mêmes pour satisfaire au principe de donner de l'amour à partir d'elles-mêmes, **car Dieu est Lumière et l'amour, aussi,**

est Lumière. Le redonner de l'amour dans une dimension égale est rempli par le fait que la lentille se concentre également vers le centre de l'onde qui redonne. Ce principe divisant d'extension de la lumière de tous ses points illustre l'Unicité de la Création en unissant les paires d'identités en UNE SEULE IDENTITÉ. Il va même plus loin en unissant toutes identités dans leur Source une du Créateur de toutes identités.

La question de ces paires divisées est le POURQUOI de cela. POURQUOI les créer? La réponse très simple à cette question est que Dieu PENSE. Dieu ne pense qu'une chose.

Cette chose unique est la divine IDÉE DE L'AMOUR. Le désir de l'Esprit de diviser cette unique Idée en plusieurs idées **apparemment** distinctes est en vue d'imaginer dynamiquement les effets qui peuvent surgir de ces divisions apparentes de l'indivisible TOUT.

Puisque Dieu est LUMIÈRE, il n'y a pas d'autre façon d'exprimer l'Idée unique du Créateur que dans l'utilisation de l'UNIQUE CHOSE -- LA LUMIÈRE -- comme le langage **silencieux** nécessaire pour exprimer ces nombreuses idées, tout comme l'homme a besoin de mots de son pour exprimer ses nombreuses idées. Nous avons fait référence à ce silencieux langage de la lumière dans une leçon précédente. Nous avons décrit comment une pomme, un citron, ou des arbres d'espèces différentes ont des significations de leurs identités par leur forme, leur couleur, leur odeur et d'autres qualités immuables, et aussi comment chacune de ces identités distinctes perd son identité distincte l'une dans l'autre et chacune d'entre elles perdent leurs identités collectives l'une dans l'autre. Ainsi est établi le fait de L'UNICITÉ universelle de toutes les identités.

Ce fait suprême de l'unité universelle est l'idée la plus difficile à pleinement comprendre. Les humains vivent dans un environnement qui comprend toutes idées de Création et il est souvent impossible, même pour le plus grand de vos intellectuels, de comprendre son unité avec toutes choses. La majorité de la race humaine pense objectivement à travers ses sens. Les quelques personnes qui ont développé une vision intérieure suffisante pour devenir des CONNAISSEURS Conscients cosmiques au lieu de penseurs de vision extérieure ne viennent qu'une seule fois dans un millénaire ou plus. Ces illuminés sont plus susceptibles d'être crucifiés ou ignorés comme étant réactionnaires au cours de leur vie. Est-il possible cette fois de saisir l'opportunité -- ou le ferez-vous de nouveau? Vous détournerez-vous de la Vérité à nouveau?

La Fraternité Universelle et son interdépendance mutuelle grâce à l'interchangement équilibré rythmique doit voir le jour en vue d'arrêter le massacre massif de l'homme par ses propres frères qui rapidement se rapproche. Le jour est venu où il est tout à fait possible que l'homme peut non seulement

anéantir sa propre espèce soudainement par une guerre atomique totale, mais plus lentement par des retombées radioactives et d'horribles mutations.

Non seulement ceci est possible, mais sa prévision par cet affreux mot ARMAGEDDON devient de plus en plus entendue familièrement et écrite plus que l'on aimerait sûrement que cela soit.

Néanmoins, les hommes continuent à faire face l'un à l'autre de manière déséquilibrée poursuivant le processus de désintégration, ne se souciant que de quels confort et luxe que les strates supérieures peuvent encore avoir et avec peu de pensée ou de soucis pour les strates inférieures défavorisées.

Cherchons la raison de l'immense ignorance de la connaissance que l'homme doit apprendre. Étudiez le sombre néant de la Fig. 59. Il est très difficile pour l'observateur sans imagination de comprendre qu'il n'y a de ténèbres nulle part sauf à travers ses propres limites de vision extérieure. Voilà pourquoi ce stade précoce de l'homme en déploiement nécessite une nouvelle connaissance intérieure -- pour le transformer en un Être Cosmique au lieu d'un penseur limité aux sens, et c'est ce que nous et d'autres esprits éclairés d'aujourd'hui donnons au monde, afin que l'homme puisse trouver le bonheur comme l'extase de la pensée de Dieu.

Nous publions maintenant une série de graphiques pour tamponner plus vivement cette connaissance sur les mémoires de l'homme.

Les Figs. 61, 62, 63, 64 et 65 aideront à visualiser le principe de création de la lumière visible en images des imaginations de Dieu mieux que des mots ne pourraient éventuellement le faire. Le progrès pacifique de l'homme dépend de la compréhension et de la pratique de ces Lois Naturelles inviolables qui régissent son univers, qu'il en soit conscient ou pas.

La seule chose qui est presque impossible à l'esprit de l'homme de comprendre est de regarder dans ce sombre néant vierge d'un graphique tel que la Fig. 59, et la Fig. 63 dans une moindre mesure, et se rendre compte qu'elles sont à des angles tridimensionnels de quatre-vingt-dix degrés de leurs axes de rotation, comme les huit autres cubes et six tétraèdres qui régissent cette division en divisant le "néant" indivisible en paires divisées de lumières du spectre dans le but de les réunir à nouveau dans l'unité dont elles sont issues.

Jeter une pierre dans l'eau aidera à avoir une vision de cette opposition de direction. Bien que la spirale centripète qui entoure la pierre en chute soit parallèle aux ondulations provoquées par elle, la direction de la force de sa chute est de quatre-vingt-dix degrés par rapport à la direction dans laquelle elle chute.

Si ces graphiques et les autres à travers ces leçons permettent de visualiser l'univers et son Créateur dans une réalité suffisante pour aider l'humanité à se transformer en des Connaisseurs Cosmiques au lieu de penseurs "sensitifs", nos efforts conjugués dans l'écriture de ces leçons auront été bien récompensés. C'est dans cet esprit que nous nous sentirons pleinement récompensés et nous réjouirons avec vous à cause de cela.

Je vous remercie humblement de tout mon cœur pour cette opportunité aujourd'hui, dans le partage de cette information merveilleuse avec laquelle vous pouvez faire faire demi-tour à votre planète de sa trajectoire destructrice. Si vous serez avec moi, je serai avec vous -- et personne n'a jamais échoué sous mon assistance! Je parle maintenant de votre Présence de Vie même tandis que vous avancez dans la plénitude. Supposons que vous avez été formé à une activité particulière: votre Présence de Vie, comme un éclair lumineux, peut maintenant vous préparer et vous rendre égal à ce qui est nécessaire à votre service que vous désirez. Je veux que vous reteniez cette action illimitée de votre Présence à travers votre propre cerveau et corps, car cela est la VÉRITÉ.

Dans toutes les choses glorieuses qui sont devant vous, soyez fermes, soyez déterminés, et tenez-vous inflexibles dans votre "Appel" pour la Perfection et une réserve illimitée et tout ce que vous souhaitez voir apparaître pour votre usage et action, à travers votre corps et dans votre monde d'action; et vous avez cette bénédiction éternelle, la Liberté, et la perfection de Vie.

Il est possible que vous ne conceviez pas encore ce que le pouvoir de l'Amour Divin est dans sa plénitude; mais étiez-vous mes enfants dans une incarnation physique, je ne pouvais pas vous aimer un dixième de ce que Je vous aime aujourd'hui, quand je vois votre volonté de faire la demande nécessaire pour être libres. Sachant que nous avons par la même demande identique atteint Notre liberté, alors vous comprenez pourquoi cet Amour est si grand?

Il n'y a aucun élément humain en Lui, mais un grand pouvoir de l'Amour qui veut que vous ayez votre Liberté parce que vous avez grandi au point où il est temps d'avoir ces bénédictions qui vous mèneront vers cette liberté.

Moi, Germain, je souhaite encore partager avec vous qu'une très Grande Présence est récemment sortie de nouveau du sein du Grand Silence. Cette présence est en train de vous donner cette assistance aujourd'hui, donc je veux que vous réalisiez que tout ce que l'homme extérieur est capable de recevoir est entré dans l'action pour votre Liberté, le pouvoir durable de protection, et de provision. Qu'il vous soit donné d'accepter cette grande Lumière Cosmique qui se concentre ici sur vous les bénis, acceptez la plénitude de Sa pouvoir invincible, Sa protection invincible, Son intelligence dirigeante et votre liberté et victoire dans la Lumière maintenant et pour toujours soutenues. Je vous remercie. JE SUIS --- GERMAIN

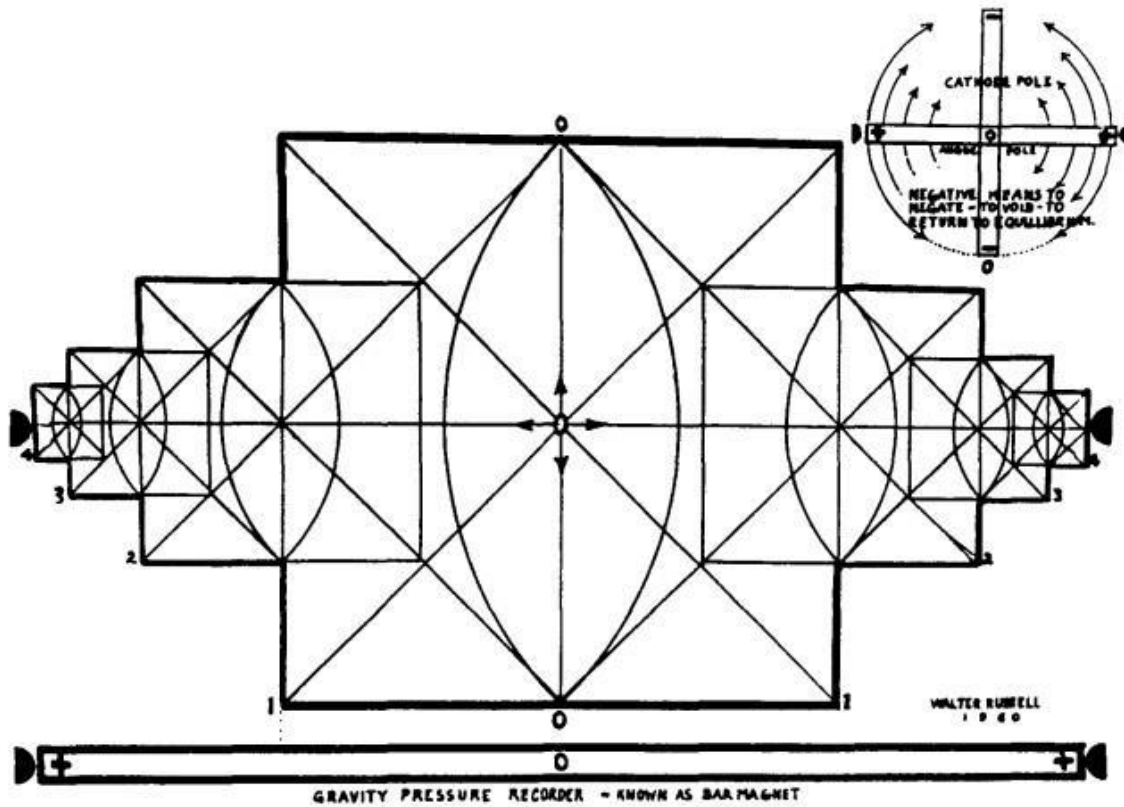

FIG. 58 This diagram represents the compression principle which is created by a series of biconvex lenses which are located on the wave axis at distances apart in inverse of the cube in volume and the square of the distance in length. Always visualize this compression principle when you think of the wave.

FIG. 59 : Ce graphique représente le principe de compression qui est créé par une série de lentilles biconvexes qui sont situées sur l'axe de l'onde à des distances séparées à l'inverse du cube en volume et au carré de la distance en longueur. Visualisez toujours ce principe de compression lorsque vous pensez à l'onde.

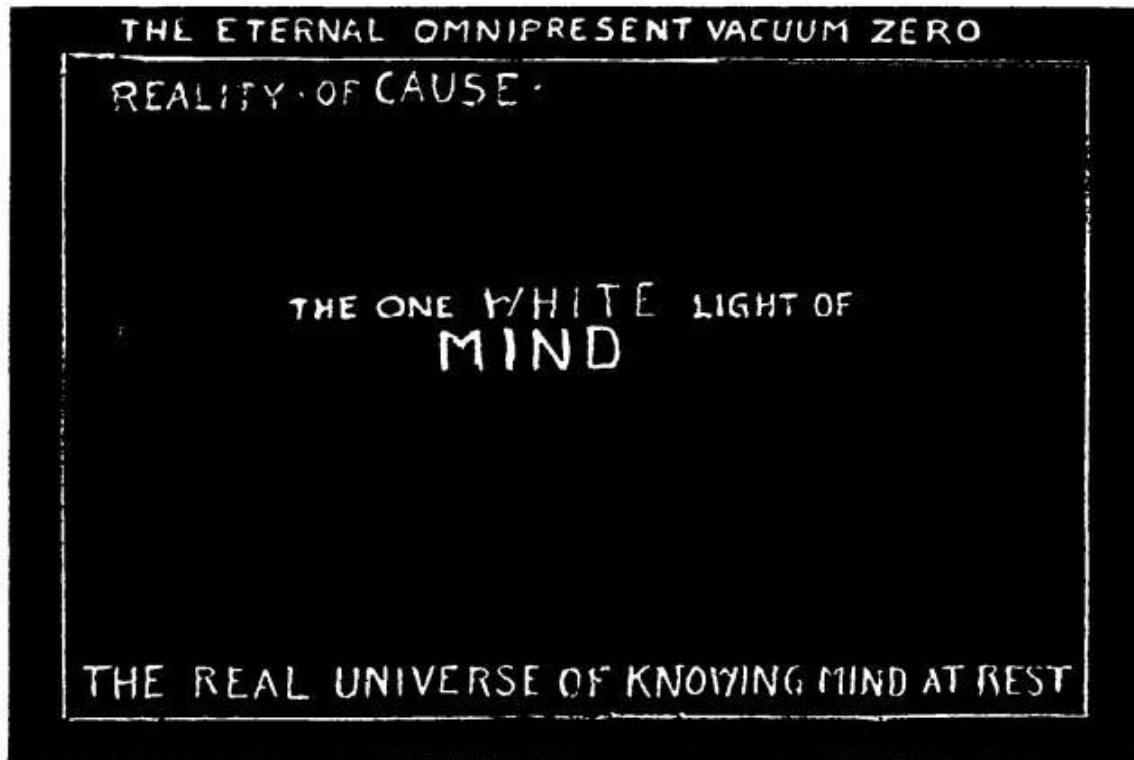

FIG. 59

The still universe of cold.

Fig. 59 : L'univers immobile de froid

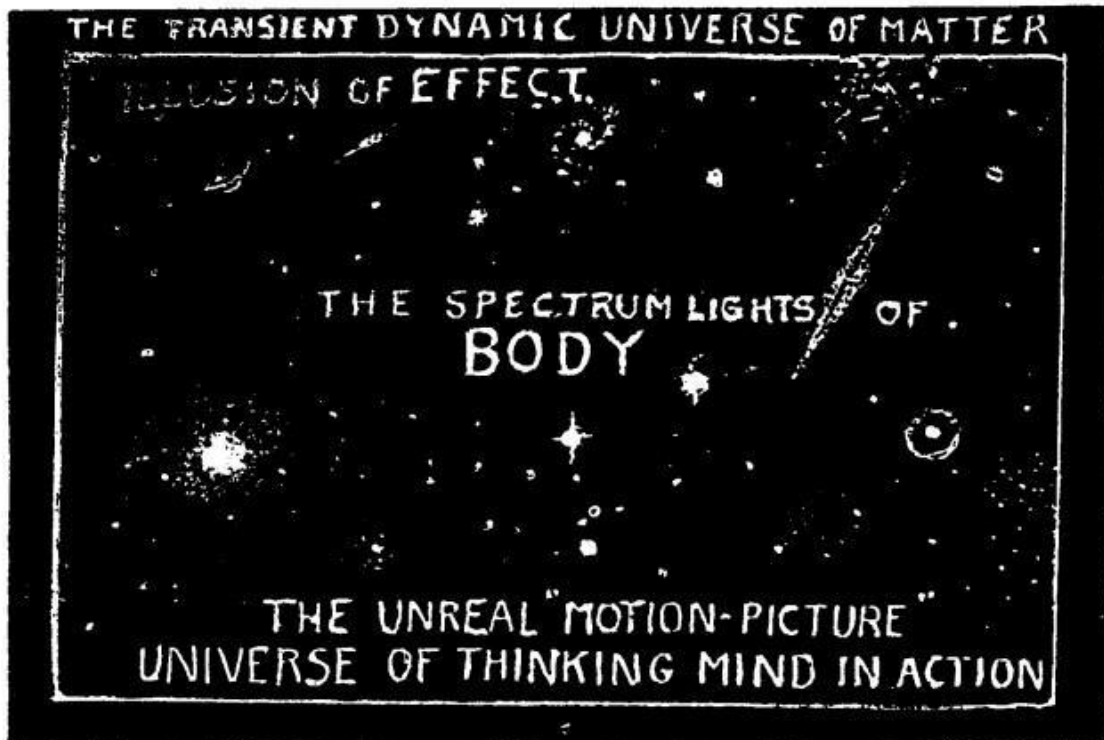

FIG. 60

The hot universe of light and motion.

Fig. 60 : L'univers chaud de lumière et de mouvement.

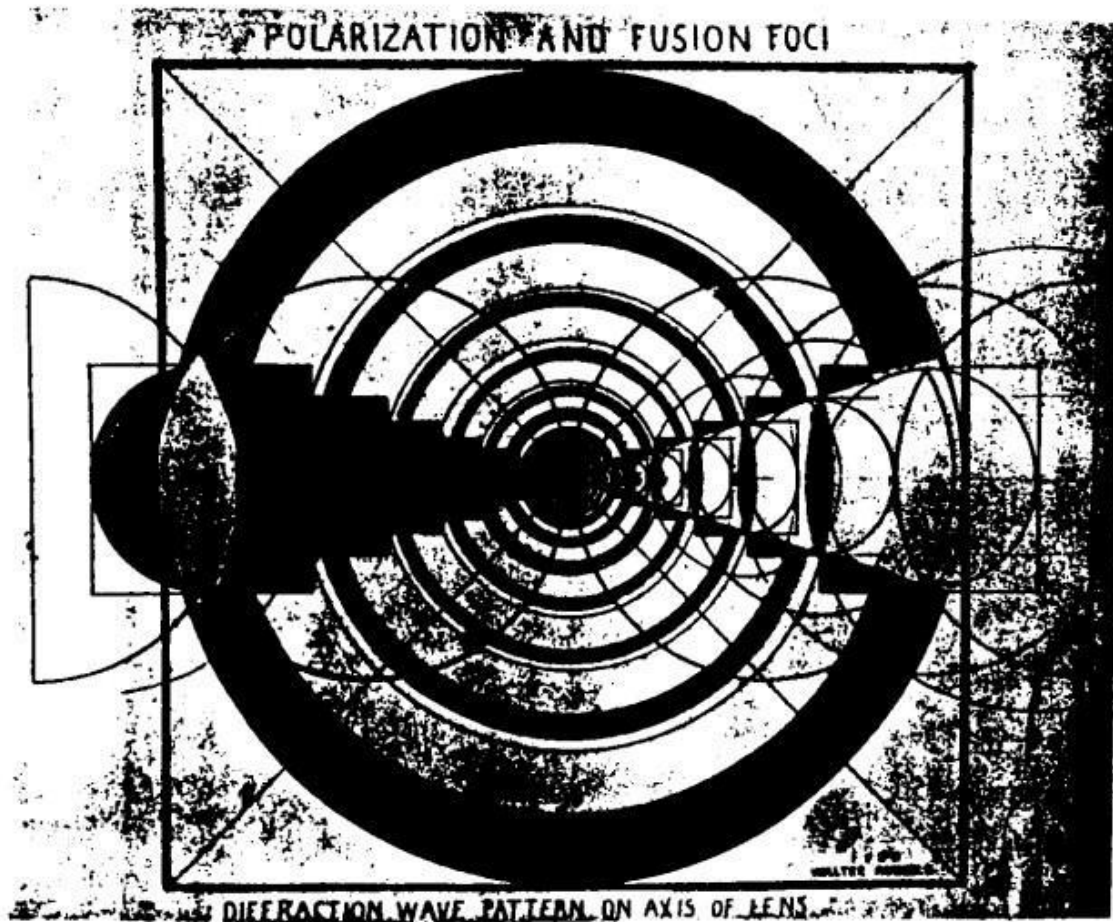

FIG. 62

The law which governs width of black spaces between diffraction rings, a law which has never before been known.

Fig. 62 : La loi qui régit la largeur des espaces noirs entre les anneaux de diffraction, loi qui n'a jamais été connue.

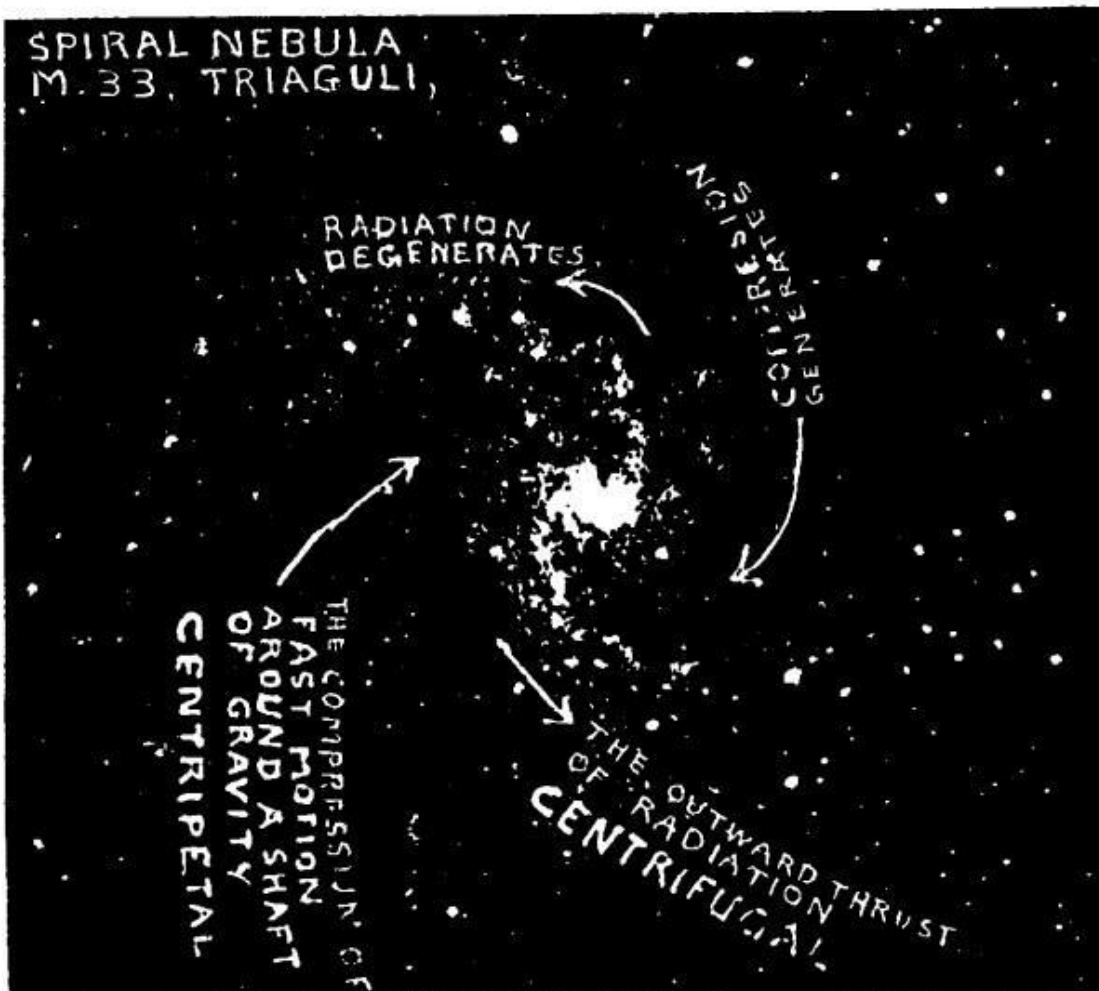

FIG. 63 The arrows on this two-dimensional flat surface seem to be also on flat surfaces. It is almost impossible to visualize that they are at angles of ninety degrees from their axis of rotation.

FIG. 63: Les flèches sur cette surface plane bidimensionnelle semblent aussi être sur des surfaces planes. Il est presque impossible de visualiser qu'ils sont à des angles de quatre-vingt-dix degrés de leur axe de rotation.

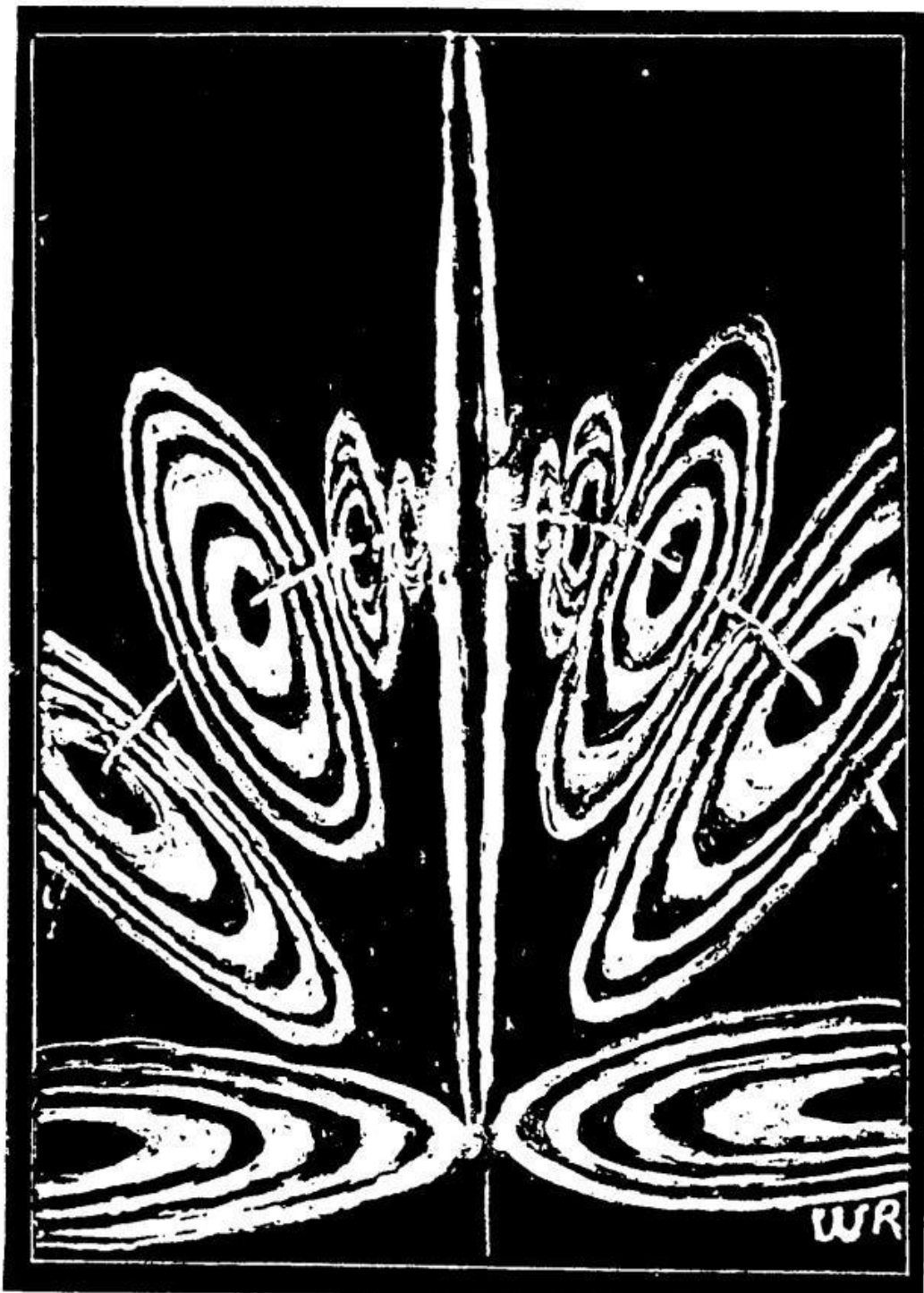

FIG. 64 Compression rings on the wave in octave formation, which is the basic cause of this curved universe of motion. In the center of this diagram are the expansion rings and spiral arms which radiate the heat which the cold has generated. (See our new Laws of Thermodynamics)

Fig. 64

Anneaux de compression sur l'onde en formation d'octave, qui est la cause fondamentale de cet univers incurvé de mouvement. Au centre de cette zone se trouvent les bras d'expansion et les bras hélicoïdaux rayonnant la chaleur générée par le code. (Voir notre nouvelle Loi sur la thermodynamique)

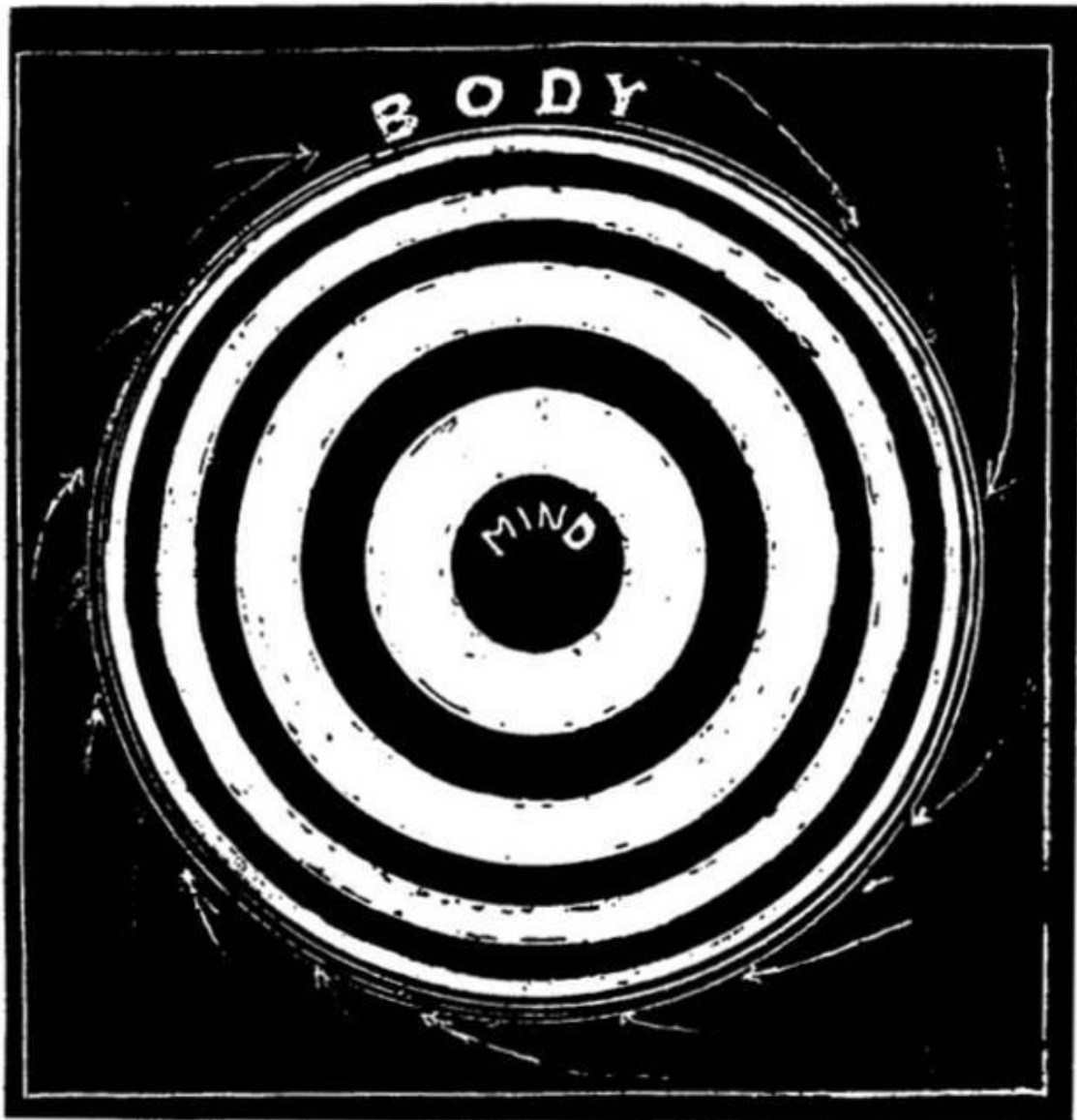

FIG. 65

This illustrates the light-wave current which runs through a solenoid of wire which helps this curved universe to be realized as such.

Fig. 65 : Ceci illustre le courant d'onde-lumière qui traverse un solénoïde fait de fil qui permet à cet univers incurvé d'être réalisé en tant que tel.

CHAPITRE 10

ENREG. N° 1 GERMAIN

DIMANCHE, LE 1^{ER} SEPTEMBRE, 1991; 08H17. L'AN 5, JOUR 016

DIMANCHE, LE 1^{ER} SEPTEMBRE 1991.

* * * * *

PERSONNEL, DHARMA:

Ne siègerais-je pas avec toi? T'ai-je appris si peu, chéla, que tu penses que je ne serai pas avec toi? Tout ce que tu dois faire c'est de demander. JE SUIS, ET JE SUIS AUSSI PROCHE QUE TON SOUFFLE EN TOI -- JE SUIS ATON/HATONN ET TU ES MES MAINS.

Précieuse, la "conspiration" c'est de tirer l'homme dans les profondeurs de la destruction de l'âme -- en commençant par le faible et l'innocent. Ces choses d'aujourd'hui ne sont que les "péchés des pères et des mères" reposant lourdement sur les têtes des enfants -- mais les parents ne l'ont pas réalisé à temps pour empêcher leur venue. Eux aussi, ont subi le brouillage de cerveau dans le chemin de l'expression physique terrestre.

Le but, à terme, est de tirer tous les enfants dans l'esclavage social et se débarrasser de ceux qui sont des fauteurs de troubles. L'homme n'a aucune notion de ce qu'est réellement L'AMOUR; il lui a été donné le mensonge de "ils vécurent heureux jusqu'à la fin des temps" jusqu'à ce qu'aucune relation maintenant n'est basée sur la bienveillance et l'amitié D'ABORD. Tout est devenu inversé dans l'ordre d'application des vérités de la vie et dans CHAQUE cas, l'esprit doit être déverrouillé avant que la liberté ne puisse être acquise. Si ce n'est pas toi -- qui? Dharma, les mots ne sont rien s'ils ne sont pas mis en action -- ils sont un paquet de petits morceaux d'alphabet brouillés -- rien de plus.

Si seulement tu peux considérer les "problèmes" qui traversent ta propre vie au milieu de la vie AVEC DIEU À TA MAIN CHAQUE INSTANT DE CHAQUE JOUR -- LITTÉRALEMENT -- COMME LES DONS QU'ILS SONT, TU VERRAS LES MERVEILLEUSES OPPORTUNITÉS POUR REDONNER À TES FRÈRES, LES SECRETS DES SOLUTIONS -- DANS LA BERGERIE. Pourquoi toi? Encore une fois - - si ce n'est toi -- QUI?

Nous sommes en train de donner à l'homme la présentation d'odieuses confrontations et maintenant nous commençons à donner les réponses pour le revirement et la guérison. Dieu ne donne jamais que l'histoire de ce qui est mal -- IL DONNE TOUJOURS LA VOIE. Prenons ce qui est disponible au sein de notre famille et ramenons le dans l'unité et oui, précieux, je vais prendre la barre de sorte que vous ne ressentiez pas la charge. Il n'y aura pas de "miracles" même si vous croyez qu'ils en sont -- mais nous allons développer une nouvelle route avec un partage ouvert, le soutien et les dons d'amour. Je ne vais te laisser rien faire TOUTE SEULE. Ainsi soit-il. Bénédiction, car la prochaine étape est imminente -- prenons la sans nous attarder car une planète attend.

* * * * *

DANS L'ESPACE PAR DES PORTES OUVERTES:

LA FEUILLE DE ROUTE

Germain se présente pour continuer dans le merveilleux déroulement. Heureux, vous qui voyez et entendez car à travers vous sera le Royaume.

Une fois de plus le temps est venu où il devient impératif que nous ayons un nouveau regard sur notre univers et rejetions totalement tous les vieux concepts. Depuis que la science a débuté, elle a régulièrement effacé de vieux concepts et les a remplacés par de nouveaux. Copernic a effacé Ptolémée et Galileo a effacé Copernic. Puis Faraday et Newton et Rutherford ensemble avec Bohr, ont effacé chacun d'eux. Aujourd'hui, la science ne saura jamais sa propre tragédie et ce qu'elle est en train de faire pour désintégrer l'humanité à moins qu'elle n'efface tous les vieux concepts et y substitue la VÉRITÉ du fonctionnement de la Nature.

Jusqu'en l'an 1926, la porte avait été partiellement ouverte par Mendeleïev, qui a donné au monde un tableau des éléments perceptibles par l'œil comme la lumière visible, assisté par des instruments qui ont élargis leur champ pour inclure l'hydrogène au début et l'uranium à la fin.

Ce tableau était une impossibilité dans la Nature car sans semence, rien ne peut pousser. Les gaz inertes sont les semences à partir desquelles les éléments se développent, tout comme les plantes pareillement se développent. Mendeleïev montre seulement cinq (Fig. 66) des neuf octaves qui existent dans la Nature; nous montrons toutes les neuf dans nos tableaux comme nous les avons donnés à Walter Russell, et il les a cartographiés avec précision pour vous. Ils sont nécessaires pour inclure les huit couleurs du spectre, ou les quatre paires centrées par le "blanc". Ne confondez pas les "octaves" avec les "groupes".

Nous citons ceci parce que l'homme est capable de comprendre le fait que les choses en croissance développent aussi des graines sur elles, lesquelles graines forment la base pour la reproduction. L'homme est aussi familier avec le fait que des espèces distinctes peuvent être élevées à partir d'une espèce parente dont les identités renaissent de ce qu'ils étaient auparavant. Ceci est un merveilleux exemple de l'immuabilité de la semence, même à travers la mort. La graine meurt apparemment dans le sol, mais regardez les mauvaises herbes dans votre jardin. Même si elles sont déracinées, elles reviendront encore et encore. La compréhension de ceci vous aidera à savoir pourquoi une octave se développe à partir de l'autre et que la destruction de n'importe laquelle d'une telle descendance entraînera un retour à son espèce parente. (Fig. 67)

Nous utilisons ceci pour vous rappeler le principe qui sous-tend notre affirmation que la destruction d'un tel élément comme le carbone le fait retourner à l'hélium, le gaz inerte semence de l'octave de carbone. Nous avons aussi déclaré que des éléments des octaves plus élevées, tels que le tungstène, si "électrocutés" retourneraient également à l'hélium et ne s'arrêterait pas au xénon, qui est sa propre semence. Nous donnons cela comme une explication du fait que l'homme n'a pas encore connu une quelconque semence précédente de gaz inerte. L'hélium est le premier gaz inerte cité par le tableau de Mendeleïev. Il ne pouvait pas, par conséquent, savoir que cela était passé au-delà de l'hélium parce qu'il ne savait pas que des gaz inertes inférieurs existaient.

Les graphiques de 1926 de Walter Russell, qui ont révélé l'existence de neuf gaz inertes, et les tableaux nettement améliorés et plus complets publiés ici vous aideront à mieux comprendre POURQUOI chaque élément de l'octave entière retournera jusqu'à la semence de son début dans la Lumière blanche immobile de la Source de tous.

Ces tableaux nous aident à vous enseigner les faits fondamentaux de la vie et vous inculquer la connaissance que la seule façon d'accumuler de l'énergie est de donner de l'amour à partir de votre Soi à d'autres Soi et à des choses en croissance. Donner de l'amour à un autre qui en a grandement besoin, c'est de **lui** donner le pouvoir de surmonter ses besoins et, à son tour, il **vous** donne le pouvoir de donner plus à partir de votre Soi. De cette façon, vous et lui multipliez le pouvoir de donner plus d'amour à partir de vous-mêmes.

Montrons ce fait fondamental dans la vie de la plante. Toute branche qui s'étend d'un arbre a constamment besoin de plus de pouvoir de l'amour pour l'aider à s'étendre, et le don de ce pouvoir par son tronc donne plus de pouvoir au corps, même à ses racines mêmes. De même, chaque petite branche qui s'étend de ce corps gagne et redonne le pouvoir de l'amour aux racines mêmes. Et cela inclut la plus petite brindille d'une autre espèce qui peut être greffée sur lui, et qui est une autre identité, car elle a besoin

en particulier d'énergie pour l'aider à survivre à la blessure de son "opération". Observez le travail de Luther Burbank dans la transmutation des arbres en ajoutant à leur identité et créant ainsi une autre identité, ou celui du naturaliste Nègre, George Washington Carver, qui transmute l'identité connue sous le nom d'arachide en deux identités, l'arachide et l'huile d'arachide.

Ce prélude nécessairement long vous prépare plus pleinement à comprendre comment le désir d'acquérir le pouvoir par la connaissance des secrets de la Création de Dieu a été progressivement multiplié à partir de la "minceur" inconcevable des premières octaves jusqu'à ce que leur "épaisseur" aient permis à l'homme de voir et mesurer leur corps et potentiel. Nous parlons des grandes distances des galaxies qui sont à des millions d'années-lumière, mais même une super-intelligence doit être mise à rude épreuve pour comprendre de telles distances que celles-là. Les distances dans les premières octaves en dehors de la NÔTRE propre de centrage sont presque au-delà de l'imagination. Il est, donc, très étrange que l'homme SOIT assez large en intellect pour avoir accumulé suffisamment de pouvoir de la connaissance pour en faire usage dans sa science dans le contrôle du peu qu'il connaît pour fabriquer des outils tels que sa hache de pierre des débuts et, des années plus tard, son télégraphe, sa radio, son radar, son avion et les satellites des astronautes.

Nous publions par conséquent maintenant les deux tableaux des éléments faits par Walter Russell en 1926. Les figures 68 et 69 montrent comment l'énergie atomique est venue dans le monde de l'homme. Le récent tableau plus compréhensible, Fig. 70, offre encore plus de possibilités de vous montrer comment les éléments étendus de la matière doivent retourner à leur premier gaz octave pour un regain d'énergie, comme les branches étendues d'un arbre atteignent ses racines mêmes pour un renouvellement continu de leur énergie.

Ceux-ci vous aideront ensuite à comprendre le principe de la transmutation, le principe de projection de puissance et le principe de l'énergie solaire qui aideront l'homme à faire avancer sa science de mille ans dans la prochaine courte décennie, et ainsi réaliser son but de manifester le Dieu d'Amour sur terre.

Je termine ces leçons avec la nouvelle connaissance de comment l'homme peut multiplier son pouvoir seulement en donnant à partir de lui-même à d'autres.

Étudions la Fig. 70 avec cette idée en vue. Tout d'abord prenez note que le carbone est le centre majeur des neuf octaves et se trouve dans la position d'anode. Il est la première des amplitudes d'onde à avoir fermé son trou et inversé sa direction de compression de l'extérieur vers l'intérieur. Sa position d'équilibre le rend possible qu'il soit entouré par le véritable couplage de la symétrie géométrique.

Table of the Periodic Law. (Mendeleef, 1904.)

Atomic Weight	Group I	Group II	Group III	Group IV	Group V	Group VI	Group VII	Group VIII
1	Li-700							
2	Be-900							
3	B-1080							
4	C-1200							
5	N-1400							
6	O-1600							
7	F-1900							
8	Ne-2000							
9	Na-2300							
10	Mg-2400							
11	Al-2700							
12	Si-2800							
13	P-3100							
14	S-3200							
15	Cl-3500							
16	Ar-3600							
17	K-3900							
18	Ca-4000							
19	Sc-4500							
20	Ti-4800							
21	V-5100							
22	Cr-5200							
23	Mn-5500							
24	Fe-5600							
25	Co-5900							
26	Ni-5900							
27	Cu-6300							
28	Zn-6500							
29	Ga-7000							
30	Ge-7200							
31	As-7500							
32	Se-7800							
33	Br-8000							
34	Kr-8400							
35	Rb-8500							
36	Sr-8800							
37	Y-8900							
38	Zr-9100							
39	Nb-9300							
40	Mo-9600							
41	Ru-10100							
42	Rh-10300							
43	Pd-10600							
44	Ag-10800							
45	Cd-11200							
46	In-11300							
47	Sn-11800							
48	Pb-20700							
49	Bi-20800							
50	Po-21000							
51	At-21000							
52	Ra-22600							
53	Ac-22700							
54	Th-23200							
55	Pa-23100							
56	U-23800							
57	Th-23200							
58	Pa-23100							
59	U-23800							
60	Th-23200							
61	Pa-23100							
62	U-23800							
63	Th-23200							
64	Pa-23100							
65	U-23800							
66	Th-23200							
67	Pa-23100							
68	U-23800							
69	Th-23200							
70	Pa-23100							
71	U-23800							
72	Th-23200							
73	Pa-23100							
74	U-23800							
75	Th-23200							
76	Pa-23100							
77	U-23800							
78	Th-23200							
79	Pa-23100							
80	U-23800							
81	Th-23200							
82	Pa-23100							
83	U-23800							
84	Th-23200							
85	Pa-23100							
86	U-23800							
87	Th-23200							
88	Pa-23100							
89	U-23800							
90	Th-23200							
91	Pa-23100							
92	U-23800							
93	Th-23200							
94	Pa-23100							
95	U-23800							
96	Th-23200							
97	Pa-23100							
98	U-23800							
99	Th-23200							
100	Pa-23100							
101	U-23800							
102	Th-23200							
103	Pa-23100							
104	U-23800							
105	Th-23200							
106	Pa-23100							
107	U-23800							
108	Th-23200							
109	Pa-23100							
110	U-23800							
111	Th-23200							
112	Pa-23100							
113	U-23800							
114	Th-23200							
115	Pa-23100							
116	U-23800							
117	Th-23200							
118	Pa-23100							
119	U-23800							
120	Th-23200							
121	Pa-23100							
122	U-23800							
123	Th-23200							
124	Pa-23100							
125	U-23800							
126	Th-23200							
127	Pa-23100							
128	U-23800							
129	Th-23200							
130	Pa-23100							
131	U-23800							
132	Th-23200							
133	Pa-23100							
134	U-23800							
135	Th-23200							
136	Pa-23100							
137	U-23800							
138	Th-23200							
139	Pa-23100							
140	U-23800							
141	Th-23200							
142	Pa-23100							
143	U-23800							
144	Th-23200							
145	Pa-23100							
146	U-23800							
147	Th-23200							
148	Pa-23100							
149	U-23800							
150	Th-23200							
151	Pa-23100							
152	U-23800							
153	Th-23200							
154	Pa-23100							
155	U-23800							
156	Th-23200							
157	Pa-23100							
158	U-23800							
159	Th-23200							
160	Pa-23100							
161	U-23800							
162	Th-23200							
163	Pa-23100							
164	U-23800							
165	Th-23200							
166	Pa-23100							
167	U-23800							
168	Th-23200							
169	Pa-23100							
170	U-23800							
171	Th-23200							
172	Pa-23100							
173	U-23800							
174	Th-23200							
175	Pa-23100							
176	U-23800							
177	Th-23200							
178	Pa-23100							
179	U-23800							
180	Th-23200							
181	Pa-23100							
182	U-23800							
183	Th-23200							
184	Pa-23100							
185	U-23800							
186	Th-23200							
187	Pa-23100							
188	U-23800							
189	Th-23200							
190	Pa-23100							
191	U-23800							
192	Th-23200							
193	Pa-23100							
194	U-23800		</					

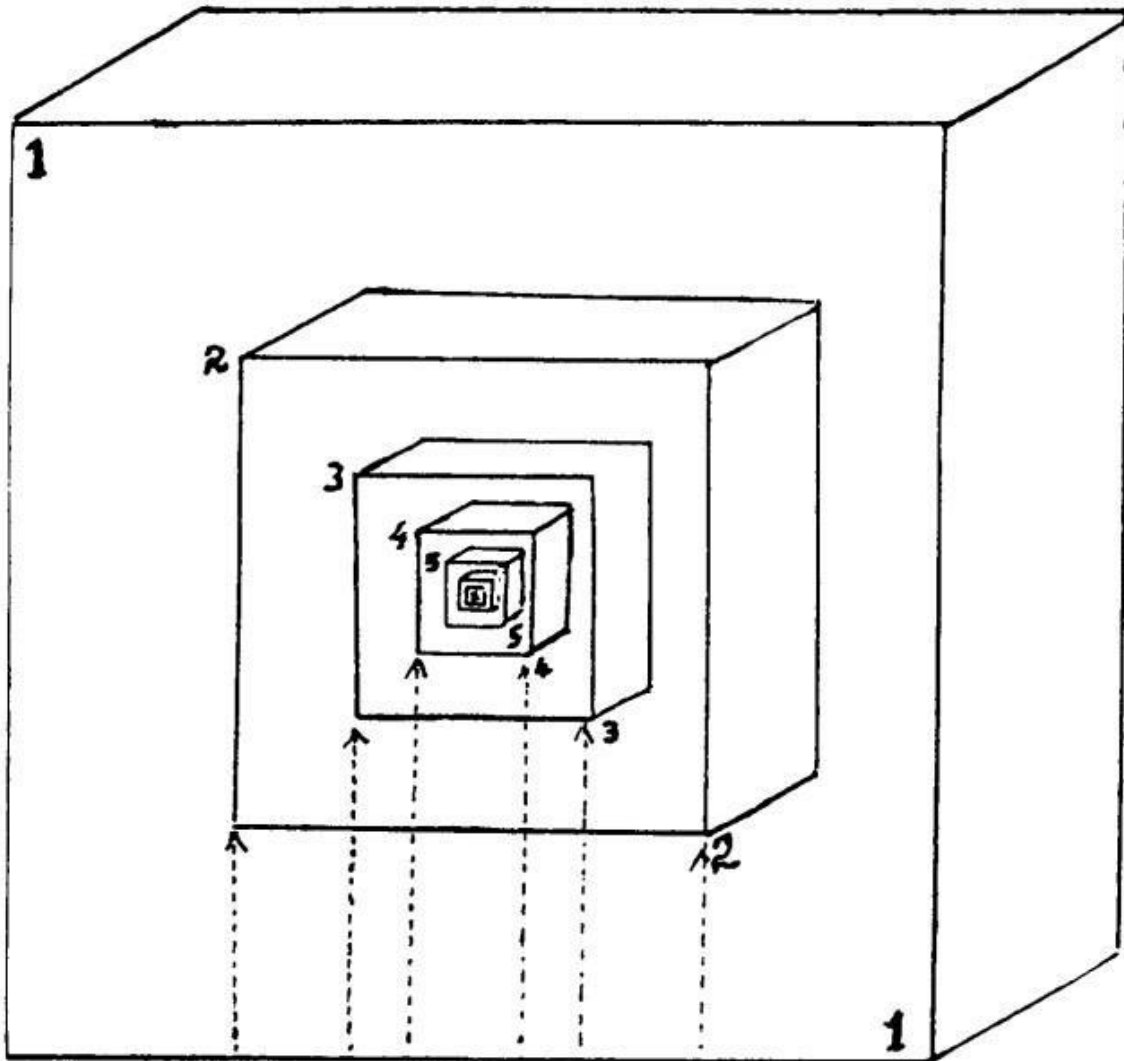

FIG. 67 The nine octaves of white light accumulating in the ratio of the inverse cube, of which the centering cube contains within it our nine-octave universe from invisible light to visible, and even then not visible until its fourth octave.

FIG. 67 : Les neuf octaves de lumière blanche s'accumulent dans le rapport du cube inversé, dont le cube de centrage contient à l'intérieur notre univers de neuf octaves, de la lumière invisible au visible, et même alors non visible jusqu'à sa quatrième octave.

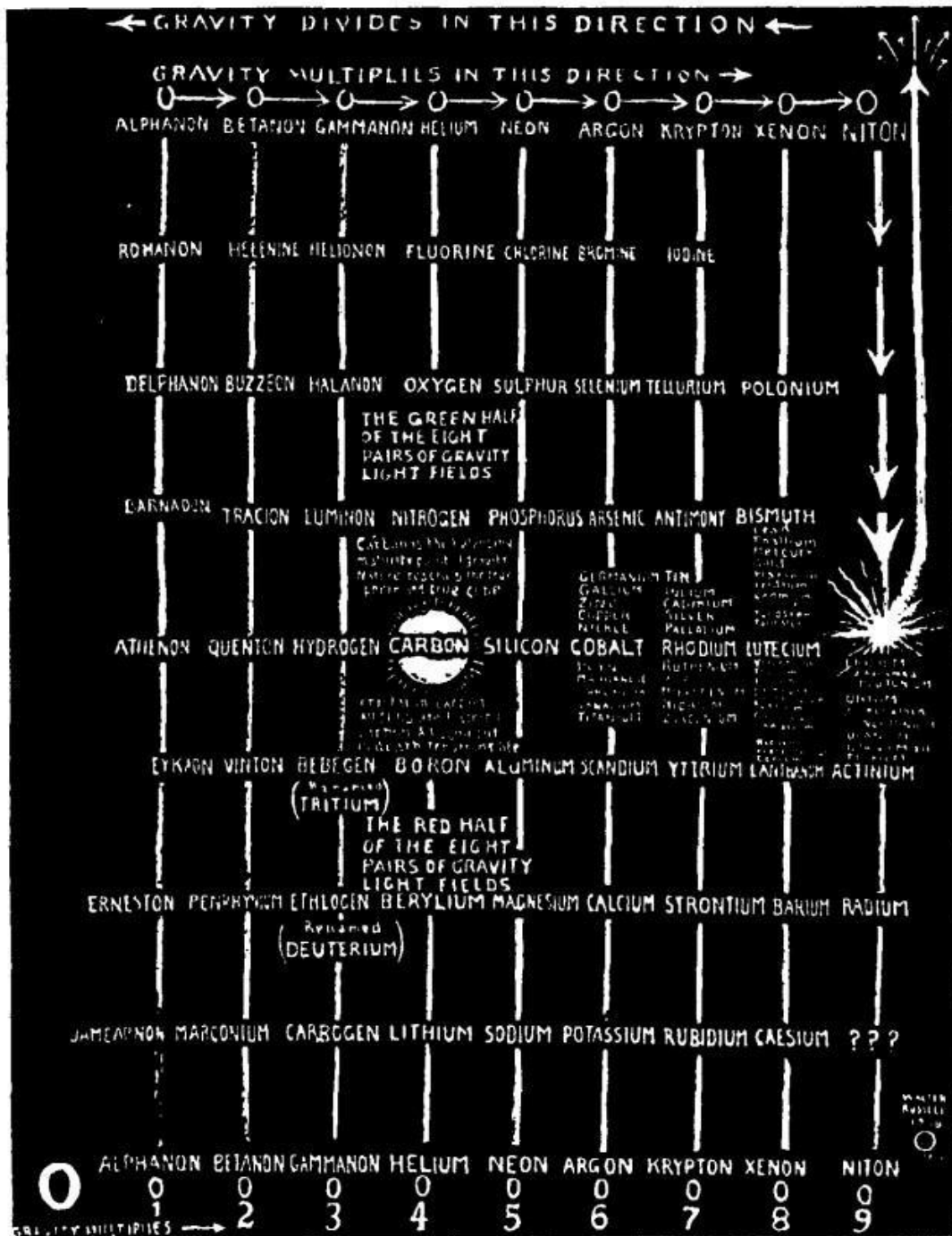

FIG. 70 THE WALTER RUSSELL CHART OF THE ELEMENTS OF MATTER (The 1960 comprehensive chart)

Fig. 70: LE TABLEAU DES ÉLÉMENTS DE LA MATIÈRE DE RUSSELL WALTER (Le tableau complet de 1960)

Les positions d'amplitude successives perdent cette simplicité. Le silicium, le prochain sur son amplitude d'onde, se complexifie en symétrie hexagonale. Viennent ensuite le cobalt, le rhodium et le lutétium qui plus loin se complexifient jusqu'à ce que la

neuvième octave du plutonium-neptunium rende toute forme de formation de cristaux impossible par la multiplication de la chaleur de telle sorte que l'octave entière explose et donne à ses racines mêmes tout ce qui lui a été donné. Mais, comme l'arbre qui a brûlé ou est mort quand il a atteint sa maturité, un autre arbre ou groupe d'arbres poussera à partir de ces racines mêmes.

Le carbone est le premier élément d'amplitude qui a acquis une résistance suffisante pour étendre des "enfants" à partir de lui-même. Son spectre complété, divisé par un équateur d'union, le place dans la position père-mère, tous deux comme des paires divisées sont unies dans l'équilibre pour produire des enfants comme notre Terre, Mercure, Vénus, Mars, Saturne et les planètes extérieures. Toutes ces planètes et leurs lunes sont des enfants de notre soleil. Il n'y a eu que quelques centaines de millions d'années depuis que la vie humaine est apparue sur notre terre. Vénus sera la prochaine planète à être prête pour la vie humaine comme cette terre. Cependant, elle ne sera pas prête pour une telle vie pendant plusieurs centaines de millions d'années. Cela prend toutes ces longues années de préparation à redonner naissance à la semence des humains comme vous dans des lieux récupérés et régénérés. Votre terre va lentement s'évanouir dans le froid de l'espace comme Mars, Saturne et les planètes extérieures l'ont déjà fait. C'est très bien -- car il s'agit du cycle de renaissance et de reconquête, puis de nouveaux soleils peuvent voir le jour car c'est l'histoire sans fin de l'expérience pensée et manifestée de Dieu.

Lorsque Vénus sera enfin prête pour la vie, la semence humaine apparaîtra sur elle parce que la semence est portée par les gaz inertes et elle est ÉTERNELLE. Il ne pourrait y avoir de meilleur exemple de l'indestructibilité des IDENTITÉS. Ceci est la base même de la transmutation que nous allons vous montrer quand nous arriverons à ce sujet.

La leçon à tirer de ce principe est d'atteindre une telle singularité que d'être assuré de son UNITÉ avec Dieu.

Lorsque le cobalt est atteint, il a gagné plus de pouvoir et peut produire d'autres éléments qui retournent à maturité à leurs racines alpha. Rhodium et Lutécium ont étendu plus de ces "branches" de leur corps et celles-ci ont renforcé le tronc principal, le carbone, de sorte qu'il peut étendre des branches plus puissantes jusqu'à ce que le tronc ne puisse plus porter et la force pour les soutenir craque dans son effort même et explose toutes les neuf octaves de retour dans les feux mêmes dont les rayons de chaleur leur ont donné naissance.

Notez que la vitesse de la lumière ne s'est pas développée dans n'importe laquelle des huit autres octaves précédentes votre neuvième pour produire l'incandescence en elles, et pas avant que le carbone ait enfin rempli son trou. La densité augmente alors de l'extérieur vers l'intérieur. La chaleur augmente également de l'extérieur vers

l'intérieur. Même dans l'hydrogène, l'élément d'amplitude de la troisième octave, il n'y a pas d'incandescence en soi. Nous devons le faire en y ajoutant de l'incandescence sous la forme de feu.

Si cela n'était pas ainsi, l'immense masse d'hydrogène dans l'espace ferait exploser tout l'univers. Cela raconte l'histoire de la petitesse de notre univers visible, qui est de seulement cinq octaves des neuf entières, et le temps inconcevable consommé pour rendre la pensée dans la lumière du Créateur suffisamment solide pour créer des corps formés.

PROJECTION DE PUISSANCE

Nous appliquons maintenant notre connaissance pour achever le contrôle du pouvoir de la gravité. Comme nous l'avons promis dans nos leçons précédentes, nous allons d'abord examiner le mystère de la projection de puissance. Par cela nous ne voulons pas dire la puissance pour projeter des missiles d'un point dans ce pays à un autre point dans d'autres pays au-delà de l'Atlantique. Nous voulons dire la puissance pour détruire des missiles dans ces autres pays, ou partout sous les mers, en détruisant les métaux mêmes dans lesquels leur matériel explosif est enfermé. N'est-ce pas amusant? En d'autres termes, les métaux enveloppants peuvent être si intensément chauffés et leurs qualités conductrices et inductives si largement multipliées que la matière explosive à l'intérieur d'eux s'enflammera et éclatera leurs coques.

Le secret de cela est le même qui rend possible la transmutation nous rendant capables de calculer les pressions des éléments. Vous vous rappelez les leçons précédentes lorsqu'en parlant du langage de la lumière, nous avons déclaré que son fondement réside dans le fait que chaque chose créée ne manifeste que l'idée d'elle-même et ne peut pas être une partie de l'identité de toute autre idée. La Fig. N° 70 rend ce sens compréhensible. Tout est basé sur le fait que les pressions développées dans un élément quelconque ont leurs propres identités immuables distinctes qui sont quantifiables.

Un exemple simple et unique de cette signification est le thermomètre. L'identité de l'idée-homme a une pression distincte de 98,6 F (37° C). L'exactitude qui est si finement calculée à une fraction de minute indique la connaissance du contrôle que la science détient, pour pouvoir la calculer. Si la température d'un humain est même un point plus élevé, nous savons qu'il est malade. Si elle augmente de 1 ou 2 points au-dessus de 103° F (39° C), vous savez que ce serait impossible pour lui de survivre à moins qu'il puisse la surmonter et le fasse assez rapidement.

Ceci étant dit, il est mathématiquement possible à la science de mesurer les pressions de chaque élément de la série entière d'octave avec les ordinateurs et d'autres instruments finement accordés et d'établir les identités immuables dans tout élément de sorte que la puissance projetée en eux, comme nous l'avons dit avant, détruirait leurs identités semblables, même dans des pays lointains. La distance n'a aucune importance que ce soit.

Il est inutile de répéter ce que nous avons si souvent dit à propos de la multiplication dans la progression d'octave en électronique, donc nous allons maintenant passer à la discussion sur la transmutation.

Par ailleurs, vous les prétendants scientifiques: SACHEZ QUE CE QUE VOUS VOYEZ EST CE QUE VOUS OBTENEZ -- CERTAINS DÉTIENNENT DES CLÉS ET JE NE METTRAI PAS EN DANGER CE SCRIBE EN RÉPONDANT ENTIÈREMENT À UNE MYRIADE DE QUESTIONS DE VOUS AUTRES VOULANT QUE LA RECETTE VOUS SOIT EXPLIQUÉE. NOMBREUX SONT CEUX QUI SAVENT EXACTEMENT CE QUE JE DONNE ICI ET CELA DOIT ÊTRE DONNÉ DANS LA SÉCURITÉ. Le moment d'introduire ceci dans le public est proche, mais le temps de se voir autoriser à utiliser les informations pour un plein usage dans le monde entier ne s'annonce pas encore -- car d'abord, vous devez acquérir le contrôle de votre monde au nom de Dieu et au sein des "LOIS". Vous faites VOTRE travail à cet égard -- et le reste suivra. Beaucoup de cette transmutation et "invention" a été accompli -- un grand nombre des documents privés de Tesla, qui ont été pris par le gouvernement à sa mort et dans divers "raids", décrit ces choses. Heureusement pour l'humanité -- l'enseignement à travers les normes universitaires habituelles a tellement formé l'homme dans le mensonge que beaucoup de mensonges attendent en toute sécurité le toucher du Divin.

TRANSMUTATION

La transmutation est basée sur le fait du contrôle de la lumière par la gravité. Toute lumière est courbe et il n'y a pas de rayons parallèles en elle, comme indiqué par les manuels sur l'optique. Si vous regardez les rayons de lumière divergents qui sont projetés par le soleil, ils semblent être droits mais malgré cela ils s'incurvent de soleil en soleil dans des courbes longues et courtes à mesure qu'ils s'incurvent progressivement EN SPIRALE vers le centre focal de tous les soleils dans tout l'univers.

Il y a, cependant, une ligne droite à l'équateur de ceux qui sont courbes, malgré tout ils se déplacent en spirale autour d'une orbite de leur SOURCE focale finale en DIEU, leur Créateur.

Cela prouve définitivement que toute la Nature, que la pensée de Dieu est, doit se déplacer autour DU PENSEUR dans des pulsations également réparties d'onde-pensée qui à jamais spiralent de façon centripète pour créer des illusions de temps et de continuité du mouvement dans un univers immobile dans lequel il n'y a aucun mouvement.

Tous ces faits au sujet de la nature de la lumière dans un univers courbe doivent être examinés par ceux qui tentent de transformer la matière d'un élément en un autre. Ses difficultés ne sont pas si complexes, malgré tout, si ces faits basiques sont compris. La *du Pont Company* a prouvé ces principes quand elle a trouvé de nouveaux atomes en les exposant à une pression de lumière, mais ils ne savaient pas ce qu'ils étaient. Cela, parce qu'ils ne les ont pas calculés mathématiquement pour trouver les pressions exactes nécessaires pour les atomes purs connus. Par conséquent, ils ont produit des atomes "hybrides" d'amalgames introuvables.

Un scientifique ou un groupe de scientifiques, de la *Central Scientific Company*, de Chicago, a offert un grand progrès à la science grâce à l'agrandissement de l'atome de quelques 2,7 millions de fois, le ramenant ainsi dans le champ de vision de l'œil. (Fig. 71) L'instrument est appelé le Cenco-Muller Field Ion Microscope -- l'élément, le tungstène. Cela permet de regarder directement Dieu et ainsi prouver qu'il n'y a rien que la LUMIÈRE dans tout l'univers. Cette Lumière, qu'est Dieu, est invisible et inerte à froid. Elle devient visible uniquement lorsqu'elle est comprimée par le mouvement -- en d'autres termes plus simplistes -- Dieu en action!

Cette découverte rend possible pour tous les électroniciens dans le domaine de l'informatique d'être plus exacts et les radaristes d'améliorer considérablement leurs instruments. Elle aidera également grandement la science dans le domaine de la transmutation. Vous voyez, vous autres souhaitez vous en tenir à Priore et Rife alors que l'avancée est tellement au-delà de ces simples microscopes et boîtes à fréquence. Ceux-ci ont fait de grands bonds dans la science, mais ils n'ont pas trouvé la "VÉRITÉ" de cela et par conséquent les "boîtes" ne peuvent pas fonctionner à la perfection, mais seulement par LE SAVOIR CENTRANT À L'INTÉRIEUR DU MENTAL D'APTITUDE. Oui, ils ont servi et bien servi et étaient sur les hypothèses correctes, cependant, que l'on sache que ce qu'il se passe qui fait que les virus sont tués dans les microscopes électroniques est dû au principe énoncé ci-dessus. Les virus ne sont que de la substance cristalline et donc si une partie de l'ensemble est changé (trop de fièvre) vous avez changé l'entité -- pas nécessairement "tué". "UNE CHOSE TELLE QUE LA MORT N'EXISTE PAS -- SOUVENEZ-VOUS?"

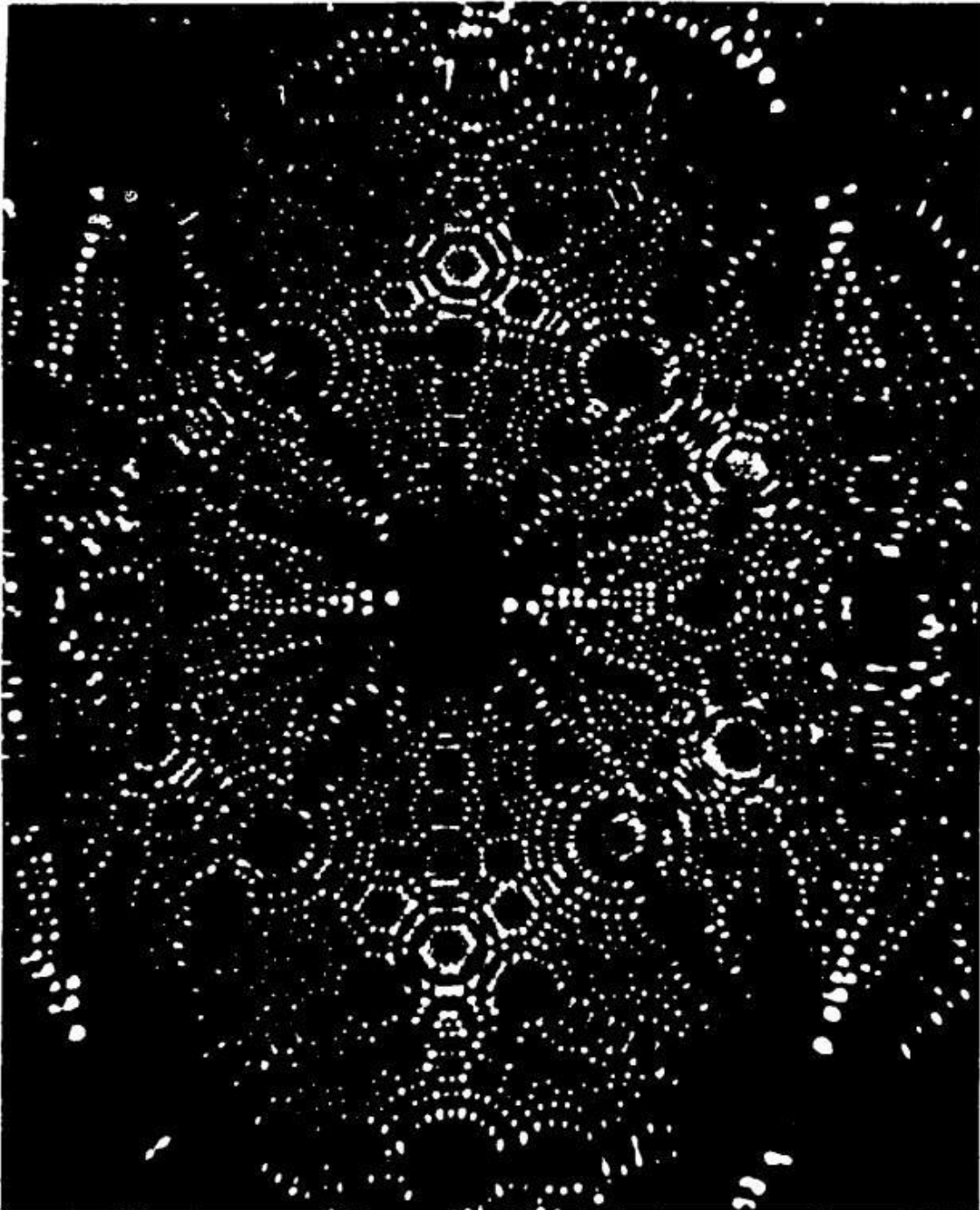

FIG. 71 Photomicrograph of a pure tungsten crystal magnified 2,700,000 times, which was made by the Cenco-Muller Field Ion Microscope. The hexagonal form of water crystals is clearly shown in this picture.

FIG. 71: Photomicrographie d'un cristal de tungstène pur agrandi 2.700.000 fois, faite par le Cenco-Muller Field Ion Microscope. La forme hexagonale des cristaux d'eau est clairement illustrée dans cette image.

CETTE CONNAISSANCE EST D'UNE VALEUR INESTIMABLE EN PROUVANT LA DIVISION DU SPECTRE ET AINSI L'ÉGALITÉ DE TOUTES LES PAIRES D'OPPOSÉS ET L'AFFIRMATION QUE NOUS AVONS CONTINUELLEMENT FAITE QUE FEU ET EAU SONT LES SEULS PRODUITS DE LA CRÉATION, CAR LA FLAMME DEVIENT VISIBLE LORSQU'ELLE EST COMPRIMÉE ET INVISIBLE LORSQU'ELLE EST ÉTENDUE EN FROID. ENTRE CES DEUX LUMIÈRES DE REPOS ÉGALES INTERCHANGEANTES ET DE MOUVEMENT SE TROUVE LE PRINCIPE DE VIE DE LA CRÉATION. Ces scientifiques sont dignes d'une grande reconnaissance autant que le sont ceux qui l'ont porté encore plus loin -- mais ceux-ci étaient les premières véritables réussites dans leur tentative.

Regardons de plus près la photographie de l'atome (Fig. 71). Étudiez-la avec nous:

1. Remarquez que l'atome complet est hexagonal.
2. Les hexagones extérieurs sont très grands et tous les autres hexagones deviennent petits de façon répétitive.
3. Observez que chaque atome, peu importe sa taille, est entouré par des ondulations qui prouvent qu'ils sont de l'eau et, comme nous l'avons indiqué précédemment, rien d'autre que l'eau et le feu n'a jamais été créé. Nous avons aussi déclaré que le feu détruisait tout ce qui a été créé et le retournait à son froid statique zéro original pour répétition.
4. Prenons encore l'incroyablement et l'inconcevablement petite particule appelée "atome" à la lumière de la semence. Cela signifie que la semence est un être vivant puisqu'elle commence à pulser. Toutes choses vivantes pulsent, ce qui signifie qu'elles inspirent et expirent.
5. Les semences pulsantes grossissent de plus en plus. À mesure qu'elles grandissent, elles engendrent de grands corps de pères et mères.
6. Il est un fait intéressant de la Nature que la semence germe du père doit être injectée dans la mère pour produire la vie pulsante par le mouvement.

Toute la croissance de l'univers est finalement retournée par des éons de chaleur accumulée à travers le processus de croissance de cet univers courbe, tel que décrit ci-dessus, qui se répète encore et encore, car Dieu ne cessera jamais de penser.

Si seulement vous méditez sur ce sujet assez longtemps pour le comprendre complètement, vous serez allés loin dans votre propre compréhension de ce que la vision intérieure ou la pensée Cosmique signifie. Cela vous aidera à atteindre le

pouvoir que cette vision intérieure vous donne dans le commandement de vous-même et de la matière -- et vous qui attendez le service dans le domaine de la nouvelle technologie telle qu'utilisée par les frères Cosmiques -- prêtez l'oreille, car voici ce que vous attendez.

Un autre sujet doit être clarifié afin que les chercheurs ne soient pas induits en erreur par des "découvertes" contre nature. La science récemment évoquait les gaz inertes comme des gaz "nobles" en raison du fait connu qu'ils ne se mélangeraient pas les uns aux autres ou à tout autre élément. Comment le pourraient-ils? Ils sont la SEMENCE de toutes les octaves des éléments. On ne peut pas mélanger les semences, mais on peut "mélanger" leurs extensions, tout comme deux sortes de bois peuvent être greffées ensemble.

La seule chose simple qui démonte leur "découverte" est qu'ils annoncent également qu'il y a vingt-neuf de ces gaz "nobles". Il existe neuf gaz inertes seulement parce qu'il n'y a que neuf octaves, la science n'étant consciente que des cinq données dans le tableau de Mendeleïev, l'hélium, le néon, l'argon, le krypton et le xénon. L'énergie atomique ne serait pas possible si l'octave de plutonium n'a pas le niton comme sa semence à partir de laquelle se développer.

Après nous être débarrassés de ces barrages routiers, nous allons maintenant progresser vers les moyens mécaniques pour fournir cette faculté nécessaire au calcul des pressions exactes nécessaires en vue de produire des identités précises.

Nécessairement, ceux-ci doivent être des solénoïdes coniques. Si le nombre exact de tours de fil peut être calculé pour donner aux octaves les pressions appropriées que la Nature leur donne, ils chaufferont à chaque octave 1-2-3-4. Beaucoup d'expérimentation peut être nécessaire pour les rendre ainsi, mais une fois qu'ils répondent aux exigences mathématiques, ils seront alors un standard et seront répétés. ILS DOIVENT L'ÊTRE, CAR LE "LANGAGE DE LA LUMIÈRE" VOUS DIT QUE LES IDENTITÉS NE PEUVENT ÊTRE MODIFIÉES SANS LES ABÂTARDIR. Au lieu d'obtenir le gaz ou métal pur dont on a besoin, le produit n'est pas tout à fait celui que son identité demande.

L'œuvre de transmutation aidera également grandement le mathématicien à calculer ses pressions, qu'il doit faire avant qu'il puisse transmuter un élément en un autre. La transmutation est l'un des processus légitimes ordonnés de la Nature. Elle est continue dans ses cycles de rotation.

Vous avez vu ce processus sculpté dans la météorite en chute se transformant en flamme pendant qu'elle résiste à la friction de l'atmosphère et en eau à nouveau pendant qu'elle sculpte sa propre photo dans la pierre gelée dont elle est composée. Vous avez vu l'oxygène et l'hydrogène se transformer en flammes par les pierres gelées

du corps de la météorite dans différentes parties du monde quand elles ont été déterrées de la terre, pierre ayant été littéralement flamme quelques secondes avant. Vous avez vu les volcans cracher de grandes flammes dans une atmosphère humide, ce qui a sculpté leurs photographies dans la lave, qu'est la flamme gelée. Pourquoi, donc, l'homme devrait avoir une difficulté à découvrir les secrets de la transmutation quand il y a de telles découvertes pour l'aider grandement comme la connaissance de l'intérieur de l'atome magnifié à 2,7 millions ou plus, que vous avez récemment reçue?

L'eau est en permanence en train de retourner au feu et ce processus est de nouveau répété par le feu retournant à l'eau. Même l'astronaute, John Glenn, a vu ce qu'il se passe dans une orbite de courbure nulle où l'atmosphère est présumée être un vide. En un instant, il voit apparaître la neige qui se transforme en feu devant ses yeux, puis la flamme instantanément disparaît et se transforme de nouveau en neige. Nous avons mentionné ce fait avant mais, comme un exemple des processus naturels de la Nature, il vaut la peine d'être répété.

Comme nous l'avons précieusement déclaré, une aide incroyable pour faire tous les calculs peut provenir de l'image de L'INTÉRIEUR de l'atome (Fig. 71). Produire de l'énergie atomique est un travail dangereux. L'énergie atomique doit écouler sa dangereuse chaleur dans une turbine à vapeur tandis que les lentilles peuvent créer de l'énergie à partir de la vapeur d'eau surchauffée. Cela peut se faire SANS danger. Une chaleur intense peut être générée qui développerait la vapeur qui pourrait être conduite dans une turbine à vapeur pour la création d'une dynamo ou d'un réacteur aussi puissant qu'un d'atomique mais totalement sans danger. Le problème de la chaleur doit être résolu afin que les bobines ne surchauffent pas. Les tubes qui doivent traverser les points focaux d'octave pour transporter le matériau transmué de l'atmosphère au gaz ou aux métaux mous (les denses étant à des années devant à ce stade) n'obtiendraient pas leur chaleur nécessaire. L'hélium liquide pourrait alors être utilisé pour entourer les cônes et être chauffé et pompé à travers eux. Un principe plus simple et exact est la solution réelle à ce trouble -- L'ÉLECTRICITÉ ISSUE DE L'ÉNERGIE SOLAIRE EST CETTE SOLUTION, parlons-en.

ÉNERGIE SOLAIRE

Ici, il devient impératif que les cellules solaires et les modules (cellules) photovoltaïques soient examinés sous un angle différent.

De longues années d'efforts coûteux ont été consacrées à la solution de l'énergie solaire avec très peu de résultats dignes d'être mentionnés. La raison en est que les chercheurs n'ont PAS utilisé le principe de progression d'octave qui multiplie l'intensité de la chaleur. Une flamme peut être produite en tenant une lentille

biconvexe sur un morceau de papier ou des éclats de bois, mais cela n'a pas assez d'intensité de chaleur. Beaucoup plus de chaleur peut être obtenue en utilisant la série de lentilles d'octave.

Vous avez besoin de plus de chaleur que le soleil et une série de lentilles seule peuvent vous la donner. Deux pierres d'achoppement à ce principe sont l'obstruction des nuages et l'obscurité de la nuit. Cependant, vous pouvez acquérir sans rupture la lumière BLANCHE et extrêmement chaude de la flamme oxyacétylénique. Le soleil est à 144.840.960 de kms au loin. Au moment où elle atteint la planète Mercure, sa température est considérablement réduite, et encore plus au niveau de Vénus dont la chaleur de surface est de plus de 200° F (93,33° C) alors que la moyenne de surface de la Terre est à environ 70° F (21° C). Cela est parce que la lumière blanche du soleil a été filtrée et que vous recevez seulement ses rayons rouges sur votre terre.

Procédons alors sur la base que vous allez utiliser la LUMIÈRE BLANCHE que vous avez multipliée et ramenée à la visibilité par le mouvement rapide d'onde courte que vous avez multipliée à partir de la Lumière immobile invisible du CRÉATEUR sur laquelle est basée cet univers.

Le mécanisme de ce principe est aussi simple. Les véritables Niagaras d'électricité peuvent être acquis à partir de ce principe. Schématisons-le pour travailler sans avoir besoin d'expérience pour répondre aux exigences des identités exactes des éléments immuables qui sont strictement purs. Nous vous montrons un graphique, Fig. 72, qui représente un cadre métallique autour des bancs de lentilles qui projettent en dessous dans les systèmes de multiplication d'octave donnés dans les dernières de ces leçons. Ce banc de lentilles d'octave peut être l'une des nombreuses séries de ces bancs. Si un nombre suffisant d'entre elles était rassemblé sous une même lumière blanche chaude, un véritable Niagara de chaleur-électricité pourrait être concentré sur une paire de plaques métalliques entre lesquelles l'eau peut être pompée à une extrémité et sortir bouillante à l'autre extrémité. La vapeur d'eau bouillante ainsi comprimée peut conduire directement à une dynamo ou à un réacteur et le problème de l'énergie solaire a été résolu à des fins nécessaires comme la purification de l'eau polluée de la rivière ou de l'eau salée de l'océan. Tout le monde est-il avec moi? C'est pourquoi vous ne choisiriez pas le pétrole, par exemple -- ce qui donne à la récupération de l'eau un grand potentiel. Cela permettrait également d'économiser la canalisation de l'eau de mer à des milliers de kilomètres à l'intérieur des terres. L'eau pure peut aussi être transmutée à partir de l'atmosphère ainsi que l'hydrogène et l'oxygène purs pour les carburants ou pour faire tomber la pluie. Une grande partie de ceci a été rendue opérationnelle et cachée à vous-le-peuple et est maintenant utilisée comme tactiques de terreur contre vous.

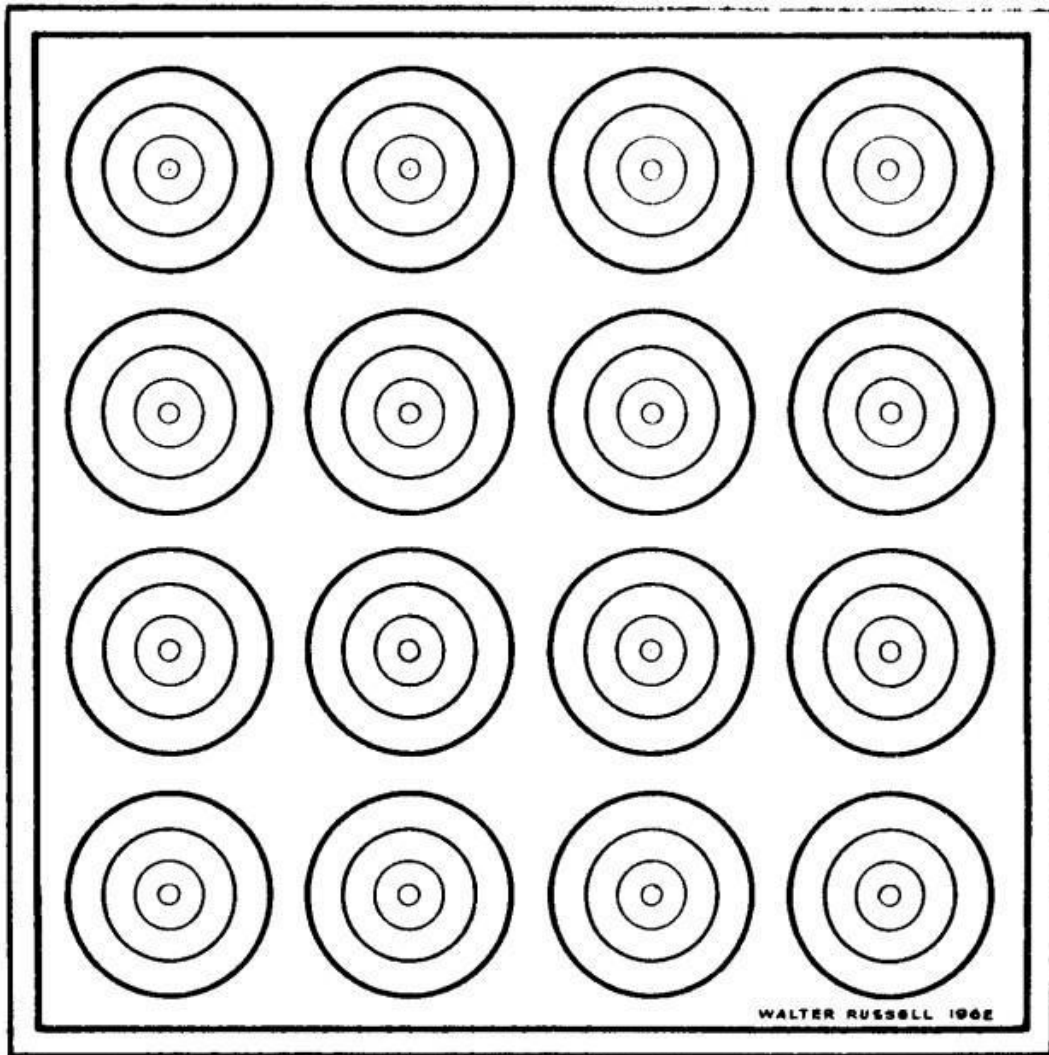

FIG. 72 One bank of an octave-multiplying assembly of lenses for solving the problem of solar energy, now given to the world in 1962 by Walter Russell. You are looking down through a 4-octave series of lenses such as you find on bar magnet drawing in Fig. 57. They represent the light which comes from the sun, but that light is diminished by the light of the sun having traveled through space for 90 million miles and its continuity having been interrupted by night and by intermittent clouds, for light does not shine in the darkness. Because of this discontinuity, transmutation by solar energy is quite impossible. A better light because of its whiteness and because of no interruptions by long periods of night and clouds is the oxyacetylene flame, as we have formerly stated.

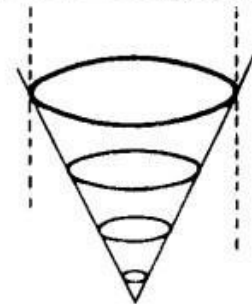

FIG. 72: Un banc d'un ensemble de lentilles multiplicatrices d'octaves pour résoudre le problème de l'énergie solaire, désormais donné au monde en 1962 par Walter Russell. Vous êtes en train de regarder à travers une série de lentilles de 4 octaves telle que vous la trouvez sur le dessin de la barre aimantée à la Fig. 57. Elles représentent la lumière qui vient du soleil, mais cette lumière est diminuée par le fait que la lumière du soleil a voyagé dans l'espace pendant 144.840.960 kms et sa continuité a été interrompue par la nuit et par des nuages intermittents, car la lumière ne brille pas dans l'obscurité. En raison de cette discontinuité, la transmutation par l'énergie solaire est tout à fait impossible. Une meilleure lumière en raison de sa blancheur et de non interruptions par de longues périodes de nuit et des nuages est la flamme oxyacétylénique, comme nous l'avons dit précédemment.

Comme nous l'avons continuellement dit, la Science Naturelle est simple et sans complication puisque les voies et les processus du Créateur sont simples et sans complication. CONNAITRE LA CAUSE c'est de savoir ce que L'EFFET DOIT être. Des principes simples décrits ici et intitulés "LA SCIENCE DU COSMOS", une nouvelle science pour demain peut naître qui est basée sur la Loi Naturelle et pourrait apporter à l'humanité une ère de paix et d'abondance meilleure qu'elle n'a jamais connue. C'est avec notre plus profond désir de servir notre prochain que nous vous recommandons ces leçons sur la nouvelle science.

TROP SIMPLISTE?

Jamais! Dieu est la simplicité totale. Ces leçons peuvent sembler trop simplistes -- elles ne le sont pas si vous changez votre concept et vous ouvrez aux faits. Elles sont brèves car l'information n'a pas besoin de prendre de grands et massifs volumes vu que la méthode MARCHE TOUJOURS. La science exige maintenant d'énormes volumes sur volumes parce que le système FONCTIONNE rarement. Vous ne pouvez pas entrer des données incorrectes et vous attendre à des résultats autres qu'incorrects. Si vous composez un numéro de téléphone incorrect, -- vous ne saurez jamais atteindre celui que vous souhaitez au numéro correct. En outre, les pages sont quasiment "claires" et VOUS pouvez amplifier cette vérité de base dans des volumes qui peuvent changer le cours de la destinée humaine si l'homme se rendra seulement compte que TOUTE Création avec son expression dans des formes diverses émane de et retourne à sa SOURCE UNIQUE -- SON CRÉATEUR.

À travers tous les âges, l'homme a cherché la réponse à lui-même et à son univers EN DEHORS de lui-même. Quand il regardera enfin À L'INTÉRIEUR DE lui dans l'intention Divine, il se demandera pourquoi il a toujours rendu sa vie -- et ses voies et processus de la vie -- si complexe.

Les voies et processus du Créateur sont simples comme nous l'avons dit si souvent et le temps est venu où beaucoup doivent rendre leurs voies et processus simples également. Le monde de la science peut vraiment montrer la voie et le fera si elle peut reconnaître la CAUSE fondamentale de toutes choses. Elle a été déjà loin dans la démonstration de la Science Naturelle d'une manière qui a été soulignée dans ces leçons. Or, l'homme a le choix de prendre Dieu, son Créateur, dans le laboratoire et de travailler AVEC Lui en mettant la Loi Naturelle en pleine opération ou se détruire par un manque de compréhension de son UNITÉ avec toutes choses.

Que c'est triste que le récepteur d'origine de cette merveilleuse information n'était pas présent pour vous envoyer les portions finales à vous, ses frères. Cela est, cependant,

exactement comme il devait l'être car ce n'est que maintenant que le moment s'annonce où le cri du Phénix sera entendu à travers les terres.

Beaucoup de grands hommes de science ont acclamé ce travail -- une partie a été utilisée, mais aucune n'est rendue disponible dans sa forme libre et simple à cause des adversaires avides de l'Elite. À mesure que vous ramenez ceux-ci sous contrôle, ainsi fleuriront les merveilleux secrets de l'univers. La plupart de ceux qui sont dans la science n'ont tout simplement pas compris la connaissance Cosmique et ne peuvent comprendre et accepter cette contribution -- mais elle sera donnée à ceux ouverts d'esprit qui donnent à leur camarade au lieu de PRENDRE.

Il a toujours été ainsi pour ceux qui sont si en avance sur leur temps. Nous rendons hommage à cette grande et immense contribution à L'HOMME d'une personne qui SAVAIT et COMPRENAIT.

Tout comme les frères Cosmiques ont évolué bien au-delà de ce concept simple -- ainsi le ferez-vous également. Mais c'est ici que vous commencez et le reste vous sera donné. DIEU TRAVAILLERA AVEC VOUS; PAS POUR VOUS.

Dharma, permettons-nous un répit s'il te plaît. Il est temps de faire une pause, mais nous nous approchons de la fin de cette série particulière et ensuite nous pouvons nous tourner vers des choses plus "personnelles" et des attentions actuelles. Nous aurons quelques discussions majeures de plus sur la TRANSFORMATION DE L'HOMME, toutefois, reste donc avec nous un peu plus longtemps. Nous sommes grandement en dette envers toi. Bénédiction dans la lumière car notre travail est bien projeté et merci à ceux qui le gèrent avec soin et amour -- il est projeté pour les masses de sorte que TOUS POURRAIENT "L'AVOIR". LÀ OÙ DIEU DEMEURE, AUCUNE OBSCURITÉ NE PEUT ÊTRE TROUVÉE!

JE SUIS --- GERMAIN

CHAPITRE II

ENREG. N° 2 GERMAIN

DIMANCHE, LE 1^{ER} SEPTEMBRE, 1991; 16H04. L'AN 5, JOUR 016

QUAND L'HOMME ENFIN CONNAÎTRA DIEU, IL SERA ALORS TRANSFORMÉ.

LA TRANSFORMATION DE L'HOMME

Quand tout est dit et fait et les faits sont établis -- c'est cette connaissance dynamique de l'identité et de la Présence de Dieu dans l'Âme de l'Homme et dans la Nature qui est le but ultime. Ce stade de la race humaine doit être atteint avant qu'il ne lui soit possible de fonder une civilisation durable d'unité et de fraternité. Nous pouvons vous donner tous les "comment faire" et les "pourquoi" et les "aboutissants" et cela est sans importance si l'Homme ne parvient pas à atteindre cette CONNAISSANCE.

Il n'y a qu'une seule raison pour laquelle l'homme n'a jamais connu Dieu et c'est parce qu'il est encore dans son enfance intellectuelle et ses idéaux et pratiques sont encore assez primitifs et barbares -- car il marche sur le chemin de la matière et rejette celui du Soi immortel.

Pour connaître Dieu, l'homme doit connaître ce qu'EST la Lumière et, également, l'énergie, la gravitation et les processus de Dieu dans la construction des corps qui manifestent Sa Présence et Ses desseins. Et il doit connaître les mystères de la vie, de la mort et de la croissance, et de la semence dans laquelle même le chêne géant disparaît, mais conserve encore son identité. Et il doit savoir comment l'homme conserve son identité quand il disparaît, lui aussi.

Aucun homme n'a encore connu ces choses. Les concepts des sages modernes à leur égard sont totalement différents des processus de Dieu. Les conclusions de l'homme les concernant sont les conclusions de ses sens. Son Esprit n'a jamais percé leurs illusions. Il ressent toujours les EFFETS sans connaître leur CAUSE.

Ces choses, vous les connaîtrez maintenant -- et quand vous les comprendrez au sein de votre Soi Intérieur, vous connaîtrez alors Dieu. Dans cette présentation nous allons plonger dans la spiritualité de l'amour.

SPIRITUALITÉ DE L'AMOUR

Ce sera la portion finale de ce volume et nous l'appellerons une unité pour ce qui est du sujet. Cela ne prendra pas beaucoup de dessins -- mais c'est ce qui, figurez-vous, a besoin d'être prise en compte de peur que tout le reste ne devienne un point épineux.

Connaître véritablement l'amour comme la seule force motivante de l'univers est l'objectif principal de l'homme sur la Terre. C'est POURQUOI les Élités adversaires de la VIE ont déformé le sens de l'amour -- pour altérer et déformer le concept entier dans la lascivité physique des désirs de la chair et des sens. Si toutes les institutions de la civilisation de l'homme étaient fondées sur un service d'amour donné dans tous les interchangements avec les autres, votre monde serait un de merveilleusement heureux, car seul le BIEN serait alors donné, puisqu'un véritable "amour" est uniquement DON -- le mauvais usage du "faire l'amour" c'est de PRENDRE seulement.

Voilà ce que l'on entend par la spiritualité de l'amour, car Dieu est AMOUR et Dieu est BON. Dieu donne uniquement le BIEN à son univers Père-Mère divisé et ce BIEN est manifesté par le donner et le re-donner. **La Nature, qui est une manifestation du BIEN, donne toujours; jamais elle ne prend.**

Le BIEN, par conséquent, n'est pas divisé en son expression opposée qui est le mal. Il est à jamais immuable.

Au plus profond de la Conscience de l'homme réside la connaissance que L'AMOUR est tout ce qui est car L'AMOUR est Dieu -- et Dieu est tout ce qui est.

"Découvrir" Dieu est la quête éternelle de l'homme. Toutes les expériences terrestres de l'homme ont un seul but: briser la coque de sa conscience de lui-même. Ses expériences le mènent sur des chemins divers et il connaît beaucoup de joie et de chagrin pendant qu'il parcourt ces chemins de vie propres à lui.

Quand il marche sur le chemin de l'amour, il est heureux et équilibré. Le soleil brille dans son cœur même durant une journée nuageuse.

Quand il marche sur le chemin de la haine, il est seul et à l'écart de tout ce qui pourrait lui donner de la chaleur dans son cœur.

Quand il marche sur le chemin de la peur, il meurt de mille morts dans des doutes de soi et de divers maux.

Quand il marche sur le chemin de la cupidité, il est malade d'auto-tromperie et emprisonné loin de la lumière de l'amour qui seule peut le libérer.

Quoi que l'homme éprouve le long de son chemin de vie, il a un désir insatiable de connaître la "totalité" de l'amour. Ce désir n'est que faiblement connu par quelques

Âmes qui vivent une existence basée sur les sens, mais pour l'Âme qui s'est déployée plus loin le long du chemin de la Conscience, il y a une recherche éternelle et un désir de ce cercle rempli d'amour.

L'homme peut connaître toutes sortes de succès dans le monde matériel: l'argent, la position et le pouvoir avec l'adulation correspondante qui, croit-il, satisferont complètement ses désirs. Avec chaque réalisation, il y a un sentiment vague de "quelque chose" qui manque. Ce "quelque chose" insaisissable est ce que l'homme est éternellement en train de chercher.

Dans les leçons se trouve la CAUSE et la RÉPONSE à la quête éternelle de l'homme, car dans la compréhension de la science de l'univers et de l'homme, lui-même, se trouve l'explication du théâtre Cosmique de la Vie.

Pour comprendre le POURQUOI de toutes choses, cependant, l'on doit vraiment connaître L'AMOUR. Dans cette connaissance et cette réalisation se trouve la réponse à votre quête éternelle.

Ceux qui connaissent L'AMOUR connaissent Dieu et, connaissant Dieu, connaissent l'extase de L'UNITÉ éternelle. L'homme et la femme qui sont de vrais partenaires vivent des moments d'unité avec toute l'éternité quand ils atteignent ce moment d'inconscience complète de la sensation du corps. Ils sont alors un dans le Dieu-Lumière. Ceci est la spiritualité de l'amour.

Si les hommes et les femmes recherchaient leurs partenaires spirituels et mentaux plutôt que de permettre à leurs sens physiques de les gouverner, le divorce serait impossible. Il n'y a rien dans cet univers qui pourrait séparer un homme et une femme qui connaissent et partagent l'amour véritable, car une telle union est vraiment un mariage de Dieu (Amour). L'amour véritable est l'amour éternel et deux âmes qui l'ont "trouvé" retrouveront l'une l'autre, encore et encore, vie après vie.

LE VÉCU DE LA VIE

Le but des expériences de votre vie entière est de trouver et de CONNAÎTRE votre Créateur. Les lois de la Création sont les lois inviolables que l'homme ne peut connaître qu'à travers une compréhension de base des voies et processus du Créateur. Le principe qui sous-tend toute Loi Cosmique est L'AMOUR -- et ceci, peut-être, serait mieux compris si nous avons utilisé les trois mots dynamiques "INTERCHANGEMENT ÉQUILIBRÉ RYTHMIQUE" (Maintenant, vous saviez que vous entendriez parler de ceci de nouveau!).

Le sens de L'INTERCHANGEMENT ÉQUILIBRÉ RYTHMIQUE est **donner égal pour redonner égal** -- et non réception égale -- parce que chaque paire d'opposés

dans la Nature est de manière égale équilibrée, jusqu'à la vie et la mort. Ce qui entre dans la terre doit être égal à ce qui sort de la terre. L'ÉQUILIBRE est le pivot de ce levier du donner et du redonner égaux.

L'amour signifie égalité entre toutes choses. Cela signifie une répartition égale de tout interchangeability dans l'industrie au lieu de négocier de manière à ce qu'un groupe obtienne le meilleur de l'autre. Ces principes sont aussi importants pour le sens de l'amour dans l'industrie comme l'équilibre de l'amour et du sexe l'est entre l'homme et la femme.

Il y a une vieille expression qui dit: "C'est l'amour qui fait tourner le monde". Aucune expression plus appropriée ne pourrait être conçue pour exprimer la signification réelle de "l'équilibre" dans l'interchangeability de toutes choses -- ni son absence pour exprimer le déséquilibre total. Il est un fait bien connu que les génies et les Illuminés comprennent ce principe d'amour car ils donnent tout ce qu'ils ont, sans attendre de récompense matérielle. Rappelez-vous que peu importe combien peuvent être dans un auditoire, vous ne jouez que pour un seul -- ne peignez que pour un seul, ne chantez que pour un seul -- Sois et Dieu. Vous ne pouvez donner que ce qui est partagé car l'artiste doit d'abord plaire à lui-même.

COMMENT CONNAITRE DIEU

Il y a une SEULE voie pour connaître Dieu et cette seule voie est à travers la connaissance et le vécu de Sa Loi d'Amour. Cette voie est trouvée à travers la vision intérieure qu'éveille l'inspiration dans l'expression physique.

Tout au long des siècles, l'homme a senti la nécessité de savoir qu'il y a un Dieu qui l'a créé. Son désir l'a inspiré à créer des idoles qu'il a formé à sa propre image, car il n'avait pas encore atteint le stade de déploiement de son Âme où il **connaissait** la Lumière, que Dieu est, qui le centrait.

L'homme connaît Dieu quand sa conscience du Dieu-Lumière est réveillée en lui. Ce réveil naît par diverses expériences et c'est pourquoi nous disons que **chaque** expérience est BONNE. Les expériences qui apportent à l'homme un grand sentiment de solitude sont le plus souvent celles qui éveillent la Lumière de Dieu en lui -- car là où il y a chagrin, il y a solitude, puis un point de repos est atteint. Le pivot de l'homme, qui est son **équilibre**, se trouve **en lui-même**. "Découvrir" et connaître son pivot est sa tâche de chaque instant. Voilà pourquoi nous insistons si souvent sur le fait que les incidents dans votre vie sont d'une importance **secondaire**, mais que votre adaptation À ces incidents et ce que vous en gagnez sont de **PREMIÈRE** importance.

Lorsque vous arrivez enfin à réaliser ce qu'est le but de la vie, vous vous efforcez d'utiliser chaque moment de façon constructive car vous savez que lorsque vous surmonter une faiblesse en vous-mêmes, vous avez gagné en force dans votre caractère, et **votre destin individuel est créé par votre caractère individuel**. Voilà pourquoi les philosophes de tous les temps vous ont conseillé de **chercher en vous et vous connaître vous-mêmes**.

Vous connaître vous-mêmes c'est de connaître tous les hommes, car tous les hommes ont des potentiels identiques semblables à Dieu qui sont simplement en attente de leur éveil.

Emmanuel a dit: "Cherchez d'abord le Royaume de Dieu en vous et tout le reste vous sera ajouté".

Socrate a dit: "Connais-toi Toi-même".

Les personnes qui donnent le plus à la vie sont généralement celles qui ont connu la plus grande souffrance personnelle, soit mentale ou physique. Plus profonde est la souffrance, plus profonde est la recherche intérieure pour la réponse. De cette profonde Source intérieure de toute connaissance vient la réponse claire.

Il existe de nombreux exemples d'éveil spirituel de l'homme dans une solitude désolée. Des hommes tels que Socrate, et d'autres n'auraient jamais donné la grande richesse de leur pensée au monde, si cela n'avait été leur solitude dans une profonde tristesse découlant de tragédies personnelles. Kahlil Gibran, dans son livre intemporel et beau "The Prophet", écrit: **"Plus la douleur taille profondément dans votre être, plus de joie vous pouvez contenir"**.

Aucun homme n'a connu de plus grande douleur sur terre que celui qui est appelé Christos, et plus il souffrait, plus il aimait et donnait. Profondément dans le cœur du persécuté naît la pitié pour le persécuteur, car l'Âme souffrante est souvent réveillée et connaît sa véritable identité avec le Dieu-Soi et, réalisant cela, est remplie de pitié pour l'inconscient. J'observe, par exemple, pendant que cet exemple même coule de ce scribe qui ne le comprend pas.

L'isolement peut également éveiller la conscience Cosmique. Il est attesté que beaucoup d'hommes et de femmes qui purgent des peines de prison ont trouvé leur véritable identité derrière les barreaux de la prison. Vous êtes sans doute familiers de la déclaration: "Les plus grands pécheurs sont souvent devenus les plus grands saints".

Lorsque la réincarnation est effectivement totalement comprise, la peine capitale cessera car le "corps" qui est mis à mort N'EST PAS l'être et cet être ou cette "Âme" sera de retour dans une autre manifestation au **même stade de déploiement de l'Âme comme elle est partie**. Si elle quitte avec un sentiment de haine et de vengeance, elle reviendrait avec les mêmes pensées négatives et jouerait le même genre de

"rôle" comme elle l'a fait dans son incarnation précédente. Si le contrevenant avait une opportunité pour l'isolement avant le décès de son corps, il pourrait "se retrouver" lui-même. En d'autres termes, il pourrait avoir un éveil cosmique et son désir de vengeance serait remplacé par un désir d'aimer. Dans le silence de l'Âme de l'homme est la semence de l'amour de Dieu. Dans cet amour existe seulement la beauté et le désir de donner -- et dans les dons il y a la joie sans bornes.

En amour, il y a la liberté -- tout genre de liberté -- car il ne peut y avoir de haine, de peur, de cupidité, de jalousie, de convoitise ou d'hypocrisie là où il y a l'amour qui enveloppe tout. Quand un homme a la possibilité de se connaître "lui-même", il connaît l'extase exquise de son véritable Soi -- le Soi que tous les hommes sont destinés à trouver et connaître que ce soit dans cette vie ou dans un million de vies de cette brève expression qui, au mieux, est un souffle dans l'intemporalité de l'éternité.

Ce qu'on entend par "La vérité vous rendra libre" est que lorsque vous connaissez réellement la VÉRITÉ, vous vivrez la VÉRITÉ -- et la "VÉRITÉ" c'est l'amour, l'honnêteté et la beauté -- et vous désirez seulement DONNER car vous saurez que vous ne pouvez réaliser votre objectif sur Terre qu'en donnant de sorte que vous puissiez, en échange, être redonné. En d'autres termes, si l'homme qui avait pris une vie ou commis un autre crime impardonnable avait l'opportunité de "connaître soi-même" en isolement, alors quand il reviendrait sur terre, il ne commettrait pas la même infraction pour laquelle il a perdu sa vie (corps). Une compréhension des voies et processus scientifiques de Dieu apporte la pleine compréhension de la réincarnation, qui est le principe répétitif dans la Nature. Voilà pourquoi il est de la plus haute importance que la Loi Universelle soit comprise et pratiquée dans toutes les relations humaines. Une adhésion à la Loi Universelle permettra de dissiper la disharmonie individuelle et du monde et les dirigeants de tous les pays s'efforceraient de travailler de façon cohérente pour la paix et la prospérité non seulement pour leur propre peuple, mais pour les peuples du monde entier. Ils seraient alors vraiment "le gardien de leur frère".

Seule la connaissance basique de la science de l'univers et de l'homme, lui-même, rapportera cet état utopique à la terre, mais l'agonie et la douleur de l'homme dans l'attente sont les siennes uniquement.

**"TOUS LES HOMMES VIENDRONT À MOI EN TEMPS UTILE MAIS LEUR
EST L'AGONIE DE L'ATTENTE".**

MANIFESTATION DE L'AMOUR DANS LE CARACTÈRE

Les grands hommes de tous les temps étaient des hommes de caractères -- des hommes qui ont atteint de telles hauteurs suprêmes de sagesse, de justice et de droiture qu'on peut dire d'eux qu'ils émulent étroitement Dieu sur terre.

Dieu, le Créateur, est LUMIÈRE. Le langage de la Lumière est l'AMOUR. Les hommes de caractère sont la Lumière du monde. Chacun de leurs actes et actions est fondé sur l'amour (l'équilibre).

La Lumière du monde d'aujourd'hui est en train de griller et le monde est malade à en mourir parce que le caractère dans l'homme est à son plus bas niveau en sept mille ans. Comme le destin de l'homme est gouverné par son caractère, de même le destin du monde est gouverné par le caractère des peuples du monde.

Si nous devons un jour restaurer notre civilisation à un état où les peuples de la terre peuvent vivre heureux ensemble comme une seule famille planétaire, nous devons produire des peuples divins dont la noblesse innée est si fondamentale qu'il serait impossible pour eux d'agir de toute autre manière que noble.

Réexaminons ce que nous entendons par là. Un homme d'un beau caractère est celui qui peut être défini comme un parfait gentleman. La meilleure définition d'un parfait gentleman est qu'il est celui sur qui on peut toujours compter pour faire la bonne chose. Si votre monde était constitué de personnes faisant toujours la bonne chose, vous n'auriez pas de crime, pas de prisons, pas de guerres, pas besoin de verrouiller vos portes pour la protection, et aucune affliction résultant des mauvaises choses que les gens sont toujours en train de faire.

Un gentleman, ou une gentlewoman, d'un grand caractère ne pourrait éventuellement dire du mal de personne, ni répéter un mot de médisances. Il ne pourrait pas non plus tirer le moindre avantage de quiconque dans les affaires soit sociales ou commerciales, car il saurait que gagner un tel avantage serait au prix de sa propre âme.

Un homme noble, ou une femme, et d'un grand caractère semble noble et beau peu importe la taille, la forme ou la couleur de ses caractéristiques physiques. Sa noblesse apporte un éclat à son personnage, un éclat qui attire magnétiquement d'autres vers lui. Il se distingue comme une lumière de ses semblables. Le pouvoir de sa présence envahit et domine toute personnalité moindre. Il y a une qualité intemporelle autour de lui.

Une telle personne marche avec une dignité dans sa manière qui fait tourner les têtes sur son passage. On se dit alors qu'il passe: "Je me demande qui cette distinguée personne pourrait être"?

Il y a quelque chose d'infiniment plus grand autour de cette personne que ce que l'on voit avec ses yeux. Il y a une Présence invisible l'encerclant qui semble plus réelle et irrésistible que l'homme visible lui-même. Cette Présence plane sur les œuvres mêmes d'un tel homme, et cela, on peut la **sentir** mais pas la voir. On se tient devant son œuvre avec révérence et on est exalté avec l'inspiration que ce soit une parole de sagesse, le rythme d'interprétation d'un poème ou d'une symphonie ou un geste de convivialité accordé à un voisin par l'onde de sa main.

Comment un tel homme acquiert sa noblesse et son pouvoir? Comment est-il qu'il a trouvé l'autosuffisance et la compétence dans un monde solitaire et inapte? Comment est-il qu'il a trouvé une joie intérieure totale et un isolement de la frustration dans ce monde de criminalité élevée en guerre d'humanité affamée où les pratiques d'inhumanité sur l'homme visiblement éclipsent doucement les actions ou les actes inspirés par l'amour?

De quelle source inexplicable vient le pouvoir d'un tel caractère noble comme le Mahatma Gandhi qui discrètement a conquis une grande nation, que dire d'un César Chavez, qui calmement s'est tenu au-devant de ses ouvriers agricoles en face du réservoir de l'insecticide poison? Les armements de la nation et les prisons hautement fortifiées ne sont pas en mesure de détenir ces hommes. Quel meilleur terme est là pour expliquer un tel pouvoir que de dire que la bonté et la droiture triomphent du pouvoir de la force exercée contre eux.

Diverses pratiques dans l'industrie aujourd'hui cultivent la déloyauté et le mépris entre les employés. Il y a résistance au coup de gueule autant qu'au coup de fouet. La relation maître/esclave n'est pas propice à un progrès et à un succès durables. Voilà pourquoi de telles organisations comme les syndicats ont été formées à l'origine, pour veiller à ce que les travailleurs aient un deal plus équitable financièrement et spirituellement. Mais maintenant, quoi qu'il en soit, le travailleur est dans le siège du conducteur et au lieu de travailler pour le caractère, il est trop souvent en train de travailler uniquement pour le gain matériel.

Jusqu'à ce que Capital et Travail se rendent compte que L'AMOUR doit être le facteur de base dans leur relation de travail, aucune des deux parties ne sera heureuse et progressive.

Le marchandage ne peut jamais apporter le succès, car il laisse toujours un côté ou l'autre avec un sentiment de perte, que le marchandage soit entre individus, syndicats ou pays. Un règlement fondé sur le principe de l'amour -- et cela signifie **l'équilibre** -- est le seul qui tiendra une fois pour toutes.

La formation du caractère détruira l'animosité qui a toujours existé entre le Capital et le Travail parce que le commerce serait considéré sous un angle tout à fait différent.

Quand l'homme connaîtra son but sur terre, son travail et tout ce qu'il fait deviendront plus significatifs. Sachant que tout ce qu'il fait, il le fait pour lui-même va donner de la couleur à sa vie. N'est-ce pas un concept intéressant?

Le "but" de la vie n'a jamais été universellement compris et ainsi le Capital et le Travail ont du ressentiment l'un pour l'autre pour des raisons très différentes. Jusqu'à ce que L'UNITÉ soit établi entre l'employeur et l'employé, il ne peut y avoir aucun progrès dans l'industrie.

L'industrie est en fait LA chose même qui pourrait être le CATALYSEUR POUR LA PAIX MONDIALE.

Vous ne pouvez grandir dans la prise de conscience de Dieu qu'à travers vos expériences, comme nous l'avons dit maintes et maintes fois. Expériences signifient action et interchangeement. Vos vies doivent exprimer l'interchangeement équilibré et ceci produit le mouvement des corps. Les corps, afin de survivre et de fonctionner, doivent avoir du carburant. Pour accomplir la Loi de la Création elle-même, vous devez D'ABORD DONNER. Par conséquent, vous devez d'abord travailler afin que vous puissiez GAGNER la nourriture que vous mangez. S'il n'y avait pas d'échange d'argent, vous auriez toujours à travailler pour manger car vous devez toujours planter la semence, nourrir le sol, récolter les produits et préparer les repas. Par conséquent, la nourriture que vous mangez est vraiment une manifestation d'un service affectueux offert à vous-mêmes, car sans soins affectueux l'homme produit peu et le corps meurt de faim.

Cette vérité a été rendue étonnamment claire dans ces pays où le travail est régenté à un tel point que l'amour a été submergé et "l'esclave" a perdu toute envie de vivre. Seul le travail accompli avec amour est durable et fructueux.

Les aliments cuits avec amour nourrissent son Âme ainsi que son corps. Mais ce sandwich froid servi et partagé avec amour est plus grand que le banquet de fête préparé comme une "corvée".

Votre monde est devenu si mécanisé et "classifié" que les échanges personnels affectueux sont en train de disparaître. Les jeux de société ont été remplacés par les parties "d'étranglement" et la délinquance juvénile est toujours en augmentation pour cause d'absence de conseils affectueux. Les jeunes doivent avoir la possibilité de jouer à des jeux dans le sport car ils ont besoin d'exutoires physiques pour leurs corps en pleine croissance. Travailler à quelque chose de constructif ou partager est un ingrédient nécessaire pour des corps sains, heureux, et, les corps sains et heureux sont des corps productifs.

Travail et jeu, cependant, doivent être équilibrés. Si un des côtés l'emporte sur l'autre et que l'action équilibrée cesse, la joie et la productivité cessent aussi, et le résultat

final est l'insatisfaction. L'insatisfaction conduit à des problèmes. Il doit toujours y avoir dans l'équation également la responsabilité des actions.

Le caractère est le destin -- et vous créez votre propre destin. "Le vôtre viendra à vous".

BONTÉ

La plus grande qualité d'un caractère noble est la bonté -- bonté simple donnée avec amour. Qu'est-ce la bonté, si ce n'est l'amour en action? Plus d'amour vous mettez dans quoi que ce soit, plus de joie intérieure vous vivez. Et plus vous vivez de la joie intérieure, plus vous étendez l'amour et la joie à d'autres. Cette joie -- exprimée dans la bonté -- devient une boule de neige et une fois qu'elle commence à rouler, elle ne s'arrête jamais et devient progressivement une boule de neige mondiale.

Ou le monde devient une "boule de neige" D'AMOUR ou il se désintégrera dans le "néant". Lequel sera-t-il, bons frères?

Dieu vous a donné un beau monde dans lequel expérimenter et tout pour faire de la vie la perfection, mais vous devez faire votre part aussi, car à moins que vous fassiez votre part en donnant d'abord à la vie, on ne peut pas vous redonner. Donnez la bonté et la bonté vous sera redonnée. Un animal blessé à qui il est donné une aimable attention déposera sa vie pour celui qui l'a sauvé. Si les animaux le font, pourquoi ne pas étendre la même bonté à votre prochain?

Il existe d'innombrables personnes dans le monde aujourd'hui qui sont en train de répliquer à la vie parce qu'ils se perçoivent avoir été blessés. Une blessure après l'autre s'est accumulée en eux et maintenant cela est en train d'exploser. **Ceci est la CAUSE profonde de la plupart des troubles dans le monde d'aujourd'hui.** L'homme a commencé naturellement bon mais, étant bon, il est souvent abusé, puis il fait marche arrière et veut se venger.

Quand les hommes et les femmes font du don de l'amour, de la prévenance et de la bonté leur **PLUS GRANDE** préoccupation, tout le reste prendra sa place.

HUMILITÉ

L'humilité est l'amour personnifié. Comment pourrait quelqu'un qui connaît l'amour être autrement qu'humble, car il connaît le désir fondamental de toutes âmes d'exprimer la grandeur. Ce désir d'exprimer la grandeur est l'Âme-ego de l'homme --

pas son petit ego qui est exprimé à travers ses "sens" dans l'autoglorification et d'autres voies égoïstes.

L'humilité est la marque d'un homme réellement grand. Un homme humble est pleinement conscient que peu importe combien grandes sont ses réalisations, il sait qu'il pourrait faire mieux. Pour cette raison, il est embarrassé lorsque loué.

L'humilité croît à mesure que la conscience-Dieu se déploie. Elle apporte une douceur et une délicatesse qui est irrésistible chez les petits et les grands.

Un homme humble est un homme puissant qui est respecté et recherché comme un leader. **Le jugement d'un tel homme vient de son Esprit omniscient et non de sa pensée sensorielle.** Voilà pourquoi la véritable humilité devrait être le but de tous les dirigeants de votre monde, car le destin de l'humanité est entre leurs mains. Je ne crois pas que vous trouverez beaucoup d'humilité du côté de Kennebunkport⁸ ou à la Maison Blanche -- ou partout dans les capitales d'État ou à Washington, DC -- sûrement pas du côté du Palais Royal à Londres.

HONNÊTETÉ

Ceci vous ne trouverez dans aucune des salles de justice ou dans la politique non plus. Le trait de caractère de l'honnêteté est non seulement essentiel pour votre paix et votre bonheur personnels, mais elle est VITALE pour la paix et la sécurité dans le monde. Vous n'en avez AUCUNE!

IL NE PEUT Y AVOIR AUCUN INTERCHANGEMENT RÉUSSI DANS LES RELATIONS HUMAINES, SOIT INDIVIDUELLES OU COLLECTIVES, SI L'HONNÊTETÉ N'EST PAS LE PIVOT DE CET INTERCHANGEMENT.

L'honnêteté est la roue du balancier pour toute transaction d'affaires parce qu'à moins qu'il y est l'honnêteté, il y a finalement forcément l'échec.

Nous sommes, aujourd'hui, témoins de tant de malhonnêteté entre les nations que les peuples du monde se sentent très vulnérables. Cette insécurité est la cause de la mauvaise entreprise. Un homme vulnérable ne dépense pas, car il est rempli de crainte pour l'avenir au lieu de foi.

La confiance entre tous les peuples doit être rétablie. *Pour Avoir la confiance, vous devez avoir l'honnêteté.*

⁸ Kennebunkport est une ville côtière des États-Unis située dans le comté de York dans le sud de l'État du Maine.

Merci pour tes longues heures ce jour. Avec ce temps supplémentaire d'écriture, je crois que nous pouvons terminer ce JOURNAL demain soir. Je sais que nous t'avons fait travailler triplement à chaque jour férié qui arrive, mais les interruptions sont moins et bien plus encore est fait. Ne sera-t-il pas mieux de "se reposer" dans la "paix" que dans "l'esclavage"? Permetts-nous de ne pas laisser notre tâche inachevée car cette séquence inachevée peut avoir été la seule à faire tourner la "guerre". Ainsi soit-il.

JE SUIS --- GERMAIN

CHAPITRE 12

ENREG. N° 1 GERMAIN

LUNDI, LE 2 SEPTEMBRE, 1991; 07H59. L'AN 5, JOUR 017.

LUNDI, LE 2 SEPTEMBRE, 1991.

FÊTE DU TRAVAIL

Ah, vous autres avez de ces célébrations merveilleusement étranges. Vous célébrez la "FÊTE DU TRAVAIL" (Labor Day) en ne travaillant "pas" et vous courez ça et là dans la célébration au milieu de la plus grande dépression qui s'approche dans l'histoire de votre monde. Oui, vous êtes un type étrange d'humains, mais soit, C'EST votre expérience -- pas la mienne, sauf dans ce mode de service.

Je voudrais commenter un autre phénomène étrange. Rick a reçu de l'un de votre groupe majeur "action directe non violente pour mettre fin à la course aux armements -- THE AMERICAN PEACE TEST": "Merci pour la copie de MURDER BY ATOMIC SUICIDE, je n'ai pas tout lu, mais j'y ai jeté un coup d'œil. Vous avez raison, il est intéressant.

"Je crains que nous avons décidé de ne pas vous permettre d'utiliser notre liste de diffusion pour envoyer des informations sur ce livre. Cela a à avoir un peu avec l'aspect controversé de l'information fournie par le livre, et aussi avec la décision de simplement envoyer des informations sur le livre plutôt que le livre lui-même. Nous pensons que ce serait facile pour les gens de ne PAS comprendre la vraie nature de l'ouvrage en le commandant.

Mais merci de nous avoir informés. Bonne chance avec votre ouvrage, dans la paix, Reinard Knutsen".

Frères, ceci est ce qui va vous tuer -- la façade ridicule qui est établie par vos "soi-disant" groupes de liberté et de "manifestations". Il n'y a aucune intention réelle d'arrêter quoi que ce soit, juste pour vous faire tous PENSER que vous êtes en train de faire quelque chose. Peut-être que vous voudrez leur envoyer quelques centaines de lettres; après tout, c'est seulement la destruction de votre planète qui est en vue. P. O. Box 26725, Las Vegas, Nevada 89126 à 0725 -- Testing Alert Hotline 702-386-9831. Nous notons toutefois que la liste de quelques 80 à 90 organisations nucléaires existe et Rick a reçu l'annonce de deux autres sources. Que faire? Si vous souhaitez restaurer votre planète, VOUS CONTINUEZ JUSTE À GARDER LE CAP!GERMAIN, ICI, CONTINUERA À SERVIR JUSQU'À CE QUE NOUS VOUS RAMENIONS À LA MAISON ET AU-DELÀ CAR MOI AUSSI, JE SUIS IMMORTEL ET IL EST TEMPS POUR VOUS DE RECONNAITRE VOTRE PROPRE IMMORTALITÉ -- CAR VOUS ÊTES EN TRAIN DE COMMETTRE UN SUICIDE ATOMIQUE MÊME SI VOUS CONTINUEZ AVEC

JUSTE L'ÉLECTRICITÉ NUCLÉAIRE. AINSI SOIT-IL.

Vous êtes entrés dans le crash économique discuté dans les JOURNAUX précédents. S'il vous plaît ne soyez pas si stupides au point de penser que quelque chose a changé sauf le resserrement de l'étai à la position de l'étrangleur -- vous êtes en train de mourir, le monde. Hatonn écrira ces choses plus tard ce jour pour votre EXPRESS et beaucoup, beaucoup sont en train de voir et d'entendre. Le crash a commencé juste à temps et vous avez été atteints mortellement -- vous avez simplement attendu une instruction des prétendants "Rois" pour vous écrouler. AMÉRIQUE -- vous avez bien plus de 16 millions de travailleurs sans emploi et des millions d'autres à être libérés dans les deux prochains mois -- vous aurez une Saison de Noël la plus sombre, planète Terre. Je ne peux que suggérer que vous obteniez cette information et L'UTILISIEZ. Prenez la main de votre frère et unissez-vous de peur que cela n'aille au-delà du rétablissement.

Dharma, permets-nous de passer au sujet sous la main car il est une joyeuse et glorieuse VÉRITÉ et l'homme ne doit changer nul autre que Soi pour l'utiliser.

L'INTENTION VOULUE DE DIEU POUR L'HOMME

et

LE POUVOIR DE L'AMOUR DE LA MÈRE

Nous allons faire un effort ici pour expliquer l'intention de Dieu en plaçant l'homme sur les terres des Systèmes étoilés de la Création et dans quelle mesure l'homme a progressé à ce jour.

La science a tenté de prouver comment la vie est venue dans le monde. Pour ce faire, de nombreux scientifiques ont laissé Dieu entièrement hors de leur pensée en essayant de prouver que la vie est venue dans le monde à travers le figement d'un limon mythique, ou d'une substance primordiale, comme base de la vie. L'intelligence est présumée venir à travers le développement des corps ainsi créés, et chaque corps est présumé avoir un esprit distinct propre.

Il semble étrange que l'existence de l'eau n'a pas été interrogée puisqu'elle a aidé à créer les substances qui ont donné naissance aux êtres humains et aux forêts et millions d'autres êtres vivants. Ne voyez-vous pas que la vérité était là au début et a été déformée dans le récit et dans la falsification pour convenir aux prétendants dirigeants? ELLE EST TELLEMENT ÉVIDENTE QUE CELA FAIT SURSAUTER L'IMAGINATION. CEUX QUI AURAIENT ENTENDU L'HISTOIRE VRAIE N'ONT PAS RÉUSSI À COMPRENDRE ET ONT PROJETÉ LA PERCEPTION

ERRONÉE ET À TRAVERS LES ÉONS VOUS VOUS ÊTES RETROUVÉS SANS AUCUNE VÉRITÉ.

Cela revient à dire qu'il n'y a pas de Créateur. Ce n'était certainement pas intentionnel pour ces scientifiques de laisser Dieu en dehors de Sa Propre Création car la plupart d'entre eux serait choqué s'ils étaient accusés d'être des athées.

Afin de décrire et d'analyser la cause de la condition actuelle de l'homme, il faut remonter au début de l'histoire que vous avez vécue. Même avant l'émergence de l'homme d'un certain marais de la jungle du Sahara, il y a eu des instruments de massacre tels que les haches de pierre et têtes de harpon qui sont encore à ce jour en train d'être déterrées. Celles-ci indiquent que la guerre a commencé dans la jungle, mais personne n'a été motivé sur le POURQUOI. L'homme a commencé à conquérir l'homme parce qu'il en voulait à un autre se procurant la nourriture qu'il était en train de chasser pour lui-même.

Depuis l'aube de la vie, la cupidité s'est multipliée en lui et a continué à le faire jusqu'à ce moment même où l'homme est encore le prédateur de l'homme.

La cupidité a apporté la misère aux Égyptiens, aux Hébreux et Chinois des milliers d'années avant que l'histoire d'Adam étant le premier homme à naître sur terre ait vu le jour -- quelle absurdité totale.

Une erreur colossale a été faite dans cette histoire d'Adam et Ève qui n'a donné aucune importance à la femme parce qu'elle croyait provenir de la côte de l'homme. (En réalité, cette histoire aurait dû être donnée en sens inverse, puisque l'homme est conçu, nourri et engendré à partir de l'utérus de la femme). Elle a rendu la femme insignifiante et fait d'elle une créature conçue pour obéir à l'homme. Pour rendre l'arnaque plus importante encore, l'homme a affirmé que Dieu l'a maudite pour avoir créé le péché.

La femme a toujours été considérée comme inférieure en tant que compagne mentale et l'est encore dans de nombreux pays. À l'époque des Pèlerins, les femmes étaient soumises à l'obéissance stricte et prétendues être des pécheresses. Rappelez-vous la lettre écarlate "S" marquée sur le front? La femme -- pas l'homme qui avait également "péché" et avait imaginé le péché en premier lieu -- était forcée de porter ce signe redoutable sur son front ou sein pour le reste de sa vie physique -- souvent mourant et revenant avec la vengeance dans son esprit de "régler ses comptes avec le mâle" et je crois, en général, qu'elle a accompli la tâche. Et l'homme n'a aucune notion de ce qu'il faut faire à ce sujet maintenant -- il a perdu son épouse puisque sa partenaire et compagne affectueuse favorite même s'est transformée en féministe et contrôleuse. Le rôle de l'homme comme "soutien de famille" a été perdu pour toujours vu que de plus

en plus de femmes ont eu à se mettre au-devant du cercle familial pour nourrir et vêtir la progéniture de ce "rite/droit sexuel".

La vie d'une femme en ces temps anciens était devenue celle d'une esclave -- une marchandise. L'homme était le maître de la maison en ces temps, et il le demeure dans de nombreux pays Asiatiques aujourd'hui. En Orient, et dans la plupart des pays méditerranéens, les femmes étaient esclaves de leurs maîtres qui les dominaient aussi strictement qu'ils le feraient avec leurs esclaves et bêtes de somme.

Tout le monde connaît bien l'Arabe assis devant sa tente laissant ses nombreuses épouses travailler pour lui -- que diriez-vous de Sabah (du Koweït) et ses 80 épouses? Vous savez, celui au nom de qui vous êtes allés protéger son royaume? Celui pour lequel vous avez autorisé que vos propres fils soient tués pour le rétablir dans le domaine de son trône (thronedom)? Ces femmes prenaient soin de ses chèvres, chameaux et chevaux et faisaient tout le travail dans les champs. Les riches Arabes gardaient ses femmes dans les harems où elles étaient surveillées par des "gardiens", des hommes qui avaient été privés de leur virilité et étaient appelés "eunuques". Aujourd'hui, il y a un changement qui s'est progressivement développé dans des pays comme l'Arabie et l'Égypte. Il est agréable de voir la dignité revenir lentement aux femmes par la suppression du voile ici et là et en leur permettant de converser avec des hommes. Notez cependant, que cela est encore plutôt une façade car la femme Arabe ne peut toujours pas conduire et les femmes Arabes ne sont toujours pas autorisées à s'asseoir à la table avec leurs hommes, bien que ce soient elles qui préparent les repas. Oui, bien-aimées femmes Américaines -- ce sont les types de personnes mêmes pour lesquels vous avez envoyé vos propres fils et filles "restaurer" l'ordre.

Cela indique à quelle distance du but des "paires d'opposés également divisées" votre civilisation se trouve encore et c'est une comparaison expressive entre les âges passés et actuels.

Eh bien, vous pourriez dire, "Le vieux George traite Barbara assez bien!" En effet et devinez qui a eu le plus de pouvoir et d'argent au début de leur relation ??? Avec certains comme ceux-ci, ce n'est pas L'AMOUR et même pas le "sexe", c'est un ratissage conjoint pour atteindre un contrôle et un pouvoir massifs! La progéniture est impliquée jusqu'au cou dans chaque projet ignoble sur le globe. Lorsque ce genre de morale se transmet de génération en génération -- qu'attendez-vous d'une civilisation?

Revenons à l'époque où l'homme s'est fait la toute première fois le plus grand ennemi de lui-même, ce qu'il demeure à ce jour.

La cupidité a été générée par l'invention de la monnaie et le système de l'usure en Babylone -- bon, vous saviez cela, n'est-ce pas? Hatonn vous a dit cela plusieurs fois et même la Bible et Emmanuel vous l'ont dit. Avec l'argent est venu le désir de

pouvoir, le pouvoir de contrôler les autres hommes. Et le pouvoir grandissant a de plus en plus rapproché l'homme de sa dégradation.

À mesure que la cupidité de l'homme pour l'argent et sa volonté de pouvoir continuaient à croître, il a été fait recours sans hésitation aux crimes odieux y compris au meurtre. Hold-up et meurtres étaient devenus tellement banals que même les enfants tuaient pour le simple plaisir de tuer, tuant souvent leurs propres pères et mères.

Oui, en effet, Hatonn, ou moi-même, reviendra sur le sujet Khazarien aussi rapidement que nous pouvons le faire car dans cette documentation historique de l'espèce durant ces premiers jours a été planifiée la feuille de route vers aujourd'hui.

Nous nous référerons au peuple de l'époque comme les "Juifs" car c'est comme cela qu'ils se sont étiquetés par la suite et la plupart des historiens se réfèrent au groupe en tant que tel pour le sens et la compréhension. La contribution de Harry Shapiro, THE JEWISH PEOPLE: A BIOLOGICAL HISTORY (Le Peuple Juif: Une Histoire Biologique), donne un éclairage important sur les temps qui se sont écoulés depuis ce peuple historique des débuts.

"La large présence de variantes entre les populations Juives dans leurs caractéristiques physiques et la diversité des fréquences génétiques de leurs groupes sanguins font de toute classification raciale unifiée d'elles une contradiction en réalité. Car bien que la théorie raciale moderne admette un certain degré de polymorphisme ou de variante dans le groupe racial, elle ne permet pas à des groupes nettement différents, déterminés par leurs propres critères de race, d'être identifiés comme en étant une. Faire cela rendrait les objectifs biologiques de classification raciale futiles et toute la procédure arbitraire et dénuée de sens. Malheureusement, ce sujet est rarement totalement dissocié des considérations non-biologiques, et en dépit de l'évidence, des efforts continuent d'être faits pour d'une certaine manière séparer les Juifs comme une entité raciale distincte".

Mon seul point dans cet écrit est de donner un aperçu du mélange de races et de cultures et non pas en faire un point de moralité. Les "Juifs" cependant, exigent de se mettre de côté et d'avoir leur propre religion et nation et d'être la SEULE nation dans le monde autorisée à le faire. Donc, le sujet doit être abordé dans tout document historique sur l'évolution de la terre.

Il y avait un phénomène double qui s'était développé et a continué à prospérer -- la diversité dans les caractéristiques somatiques et la conformité à la nation hôte. Les "Juifs" étaient des "gens d'affaires" -- marchands et banquiers, prêteurs et gestionnaires de fonds. Alors, que dire des soi-disant, "Juifs" auto-étiquetés: sont-ils de race pure, plus ou moins modifiée par des influences environnementales, ou sont-ils une secte religieuse composée d'éléments raciaux acquis par le prosélytisme et l'intermariage au

cours de leur migration dans diverses parties du monde? Voyons ce que l'un de leurs propres historiens rapporte:

"À partir des éléments de preuve et les traditions bibliques, il semble que même au début de la formation de la tribu d'Israël, ils étaient déjà composés de divers éléments raciaux...Nous trouvons en Asie Mineure, en Syrie et en Palestine à cette époque de nombreuses races -- les Amorites, qui étaient blonds, dolichocéphales et de haute taille; les Hittites, une race de teint foncé, probablement de type mongoloïde; les Kushites, une race négroïde; et bien d'autres. Avec tous ces anciens Hébreux métissés, comme on peut le voir dans de nombreux passages de la Bible...".

Les prophètes peuvent tonner contre "le mariage avec des filles d'un dieu étranger", mais les Israélites débauchés n'étaient pas découragés, et leurs dirigeants étaient avant tout en train de donner un mauvais exemple. Même le premier Patriarche, Abraham, cohabita avec Hagar,⁹ une Égyptienne; Joseph épousa Asenath, qui était non seulement Égyptienne, mais la fille d'un prêtre; Moïse épousa une Madianite, Séphora; Samson, le héros Juif, était un Philistin; La mère du Roi David était une Moabite, et il épousa une princesse de Gueschur; quant au bon Roi Salomon (dont la mère était Hittite), "il a aimé beaucoup de femmes étrangères, y compris la fille de Pharaon, des Moabites, des Ammonites, des Édomites, des Sidoniennes et Hittites...". Et ainsi se poursuit la *chronique scandaleuse*. La Bible dit aussi clairement que l'exemple royal a été imité par beaucoup, en haut et en bas. En outre, l'interdiction biblique de mariage avec les Gentils exemptait les captives en temps de guerre -- et il n'en manquait pas. L'exil babylonien n'a pas amélioré la pureté raciale; même des membres de familles sacerdotales mariaient des femmes Gentilles. En bref, au commencement de la Diaspora, les Israélites étaient déjà une race totalement hybridée. Ainsi, bien sûr, étaient les nations les plus historiques, et le point n'aurait pas besoin d'être souligné si il n'y avait pas le mythe persistant de la Tribu Biblique ayant conservé sa pureté raciale à travers les âges.

Une autre source importante de métissage était le grand nombre de gens de races les plus variées convertis au Judaïsme. Un témoignage de l'ardeur prosélyte des Juifs d'autrefois sont les Falashas de peau noire de l'Abyssinie, et cela est prouvé par les raids en Éthiopie ce jour pour récupérer les Juifs "noirs" pour Israël. Mais le monde, attention, l'Elite Khazare de ce nouvel état d'Israël ne prévoit pas de s'entremêler -- ils prévoient d'asservir les races inférieures pour eux-mêmes, l'Elite.

Le prosélytisme Juif a atteint son apogée dans l'Empire Romain entre la chute de l'État Juif et la montée du Christianisme. Beaucoup de familles patriciennes en Italie ont été converties, mais aussi la famille royale qui régnait sur la province d'Adiabène. Philon parle de nombreux convertis en Grèce; Falvius Josephus raconte qu'une grande

⁹ Hagar (Agar) est un personnage de la Genèse. Elle est la servante égyptienne de Sarah, la femme d'Abraham. Sarah étant stérile, elle donne Agar à Abraham. De cette union naîtra Ismaël.

proportion de la population d'Antioche était judaïsée; Saint-Paul a rencontré des prosélytes au cours de ses voyages un peu partout d'Athènes à l'Asie Mineure. "La ferveur du prosélytisme", était en effet l'un des traits les plus distinctifs du Judaïsme au cours de l'Époque Gréco-Romaine -- un trait qu'il ne possédait pas au même degré ni avant ni après -- jusqu'à MAINTENANT. Il ne peut pas être mis en doute que le Judaïsme de cette manière fit de nombreux convertis pendant deux ou trois siècles. L'énorme croissance de la nation Juive en Égypte, Chypre et Cyrène ne peut pas être expliquée sans supposer une abondante infusion de sang Gentil. Le prosélytisme influença aussi bien les classes supérieure et inférieure de la société. MAIS CEUX-CI N'ÉTAIENT PAS SÉMITES, DONC NOUS LE RÉPÉTONS -- LES JUIFS QUI ACCUSENT D'ANTISÉMITISME, CEUX QUI PARLENT CONTRE LES ACTIONS D'UN GROUPE DE SOI-DISANT "JUIFS" MENTENT OUVERTEMENT CAR ILS NE SONT MÊME PAS JUDÉENS NI JUDAÏSTES ET CERTAINEMENT PAS SÉMITES.

PENDANT LA PÉRIODE ENTRE 1921 ET 1925, SUR 100 MARIAGES IMPLIQUANT DES JUIFS EN ALLEMAGNE, 42 ÉTAIENT MIXTES. IL EST DÉSORMAIS PROUVÉ QUE DANS L'HOLOCAUSTE IL Y AVAIT UN MAXIMUM DE QUELQUES 300.000 PERSONNES TUÉES, EXTERMINÉES. CEUX-LÀ SONT LES JUDAÏSTES, BEAUCOUP DE LIGNÉE SÉFARADE, OU LES "VRAIS" JUIFS. ILS AVAIENT SÉJOURNÉ EN ESPAGNE PENDANT PLUS D'UN MILLÉNAIRE. LES JUIFS ASHKÉNAZES OU LES JUIFS "KHAZARIENS" ONT ÉTÉ LES PRINCIPAUX EXTERMINATEURS DANS L'HOLOCAUSTE ALLEMAND. HATONN ÉCRIRA SUR CECI LONGUEMENT SI VOUS SEREZ PATIENTS.

POURQUOI DOIS-JE SOULEVER CECI DE NOUVEAU MAINTENANT? PARCE QUE CE GROUPE DE BANQUIERS CONTRÔLEURS DE L'ÉLITE EST L'ANTI-CHRIST MÊME DONT L'HISTOIRE ATTEND L'ARMAGEDDON. IL EST TEMPS QUE VOUS AUTRES CALMIEZ VOTRE PROTESTATION DE BIGOTERIE CAR VOUS NE SAVEZ PAS DE QUOI VOUS PARLEZ! VOUS ÊTES DES ENFANTS DU MENSONGE ET IGNORANTS DE L'HISTOIRE ET CE SERA VOTRE ESCLAVAGE ET CHUTE.

Je cite brièvement à partir des instructions actualisées de 1920 des Protocoles des Sages de Sion: N° 17. *"Prenons soin de ne pas entraver le mariage de nos hommes à des filles Chrétiennes, car à travers elles nous mettrons pied dans les cercles les plus étroitement fermés. Si nos filles se marient aux Goyim (Gentils, Sémites, Shemites) elles ne seront pas moins utiles, car les enfants d'une mère Juive sont les NÔTRES. Favorisons l'idée de l'amour libre de sorte que nous puissions détruire chez les femmes Chrétiennes l'attachement aux principes et pratiques de leur religion".*

Aussi, pour Dharma, qui ne peut pas comprendre ce qu'il est arrivé aux "gens sympas retraités" dans ce cas de propriété avec la Savings & Loans, et la RTC: mise à jour 1920

des Protocoles: N° 13: "Nous avons déjà établi nos propres hommes dans toutes les positions importantes. Nous devons nous efforcer de fournir aux Goyim **les avocats et les médecins** : les avocats sont au courant de tous les intérêts; les médecins, une fois dans la maison, deviennent les confesseurs et les directeurs de consciences". Et plus loin: "Si l'un de nos gens devrait malheureusement tomber dans les mains de la justice parmi les Chrétiens, nous devons nous précipiter pour l'aider; trouver autant de témoins dont il a besoin pour le sauver de ses juges, jusqu'à ce que nous devenions nous-mêmes des juges". Maintenant, chéla, il y avait de bonnes raisons pour Mr Horn de joindre un EXPRESS traitant du sujet en cours -- INTO THE COURT CASE (Dans Le Cas De Justice). L'attente est de trier un JUGE qui servira son maître, les Banquiers de Khazar. Le cas implique une S & L détenue et exploitée par la plus Élite de l'Élite et à côté la RTC en coalition avec ces Élites et dirigé par l'un des leurs, Seidman. Tout ce que la profession juridique a fait c'est de faire appel aux faux témoins et à la fausse "loi" pour vous détruire vous-le-peuple. Par toute comptabilité, le cas est beaucoup plus cher pour les deux parties que les frais ne pourraient éventuellement l'être en ce qui concerne la propriété. ILS NE PEUVENT PAS VOUS LAISSER GAGNER -- ET DONC, POUR L'AMOUR DE VOTRE NATION MÊME -- VOUS NE POUVEZ PAS VOUS PERMETTRE DE PERDRE CE CAS. Lorsque la Bank of America a racheté la Santa Barbara Savings and Loan -- comme d'habitude tel qu'instigué par Mr Seidman récemment -- ils n'ont pris que les biens de valeur et vous ont laissé vous-le-peuple avec les dommages, les défauts et les problèmes. Vous devez vous réveiller Amérique car vous êtes déjà dans le piège et le Décret signé et en vigueur -- pour votre exécution!

Ceci est le pouvoir grandissant qui a amené l'homme de plus en plus proche de sa dégradation.

Comme la cupidité de l'homme pour l'argent et la volonté de pouvoir a continué d'augmenter, il a été recouru sans hésitation aux crimes odieux y compris au meurtre, comme je l'ai dit ci-dessus. Vous êtes de retour à l'époque où il est très répandu chez les enfants de tuer pour le simple plaisir de tuer -- souvent leurs propres pères et mères -- vous feriez mieux de lire vos non-nouvelles.

En comparant les siècles passés à l'actuel, nous allons retourner un instant aux premiers jours de l'Égypte antique pour décrire les grands progrès qui ont eu lieu au cours de l'Age du Caractère que James Henry Breasted a si bien décrit pour vous dans "THE DAWN OF CONSCIENCE" (L'Aube de la Conscience). L'Égypte vous a donné votre première grande connaissance des arts culturels suivants qui étaient alors à leurs plus hauts sommets, plus élevés que cela depuis n'a été atteint dans toute l'histoire. Ainsi vient ce jour la Bonne Société (Goodly Company) qui suscita cette illumination même:

ARCHITECTURE: Comme démontré par ces superbes structures comme le grand Temple de Karnak, qui a pris quatre ou cinq siècles à construire, les Pyramides de Gizeh, et la pyramide d'Amenemhet III à Dahshur.

ASTRONOMIE: Comme démontré par la Pyramide de Gizeh. Ces anciens hommes d'il y a des milliers d'années connaissaient la position de l'étoile du Nord et le taux de vitesse à laquelle elle voyageait par an et ont construit un long escalier de l'ouverture à un trou dans le côté par lequel un homme de même ce siècle pourrait la voir.

MATHÉMATIQUES: Comme démontré par leurs mesures de la circonférence et du diamètre de la Terre avec une telle précision qui leur a permis d'établir le premier calendrier. Cela leur a également permis de placer les faces des pyramides à de tels angles comme pour les harmoniser avec les orbites de la Terre autour du soleil.

SCULPTURE: Comme démontré par cette superbe pierre et cette sculpture de bronze comme le portrait d'Amenemhet III, des plaques d'ivoire sculptées représentant les divinités Égyptiennes du Temple Hébreu à Samarie, et la pierre de granit noir tête de Ptah de Memphis.

POÉSIE: Comme démontré par cette superbe poésie comme la suivante que James H. Breasted a citée dans ses grands écrits:

La Corruption des Hommes

"À qui est-ce que je parle aujourd'hui?
Les Frères sont mauvais,
Les Amis d'aujourd'hui ne sont pas issus de l'amour.

À qui est-ce que je parle aujourd'hui?
Les cœurs sont voleurs,
Chaque homme s'empare des biens de son voisin.

À qui est-ce que je parle aujourd'hui?
L'homme gentil périt,
L'éhonté va partout.

À qui est-ce que je parle aujourd'hui?
Celui de visage paisible est démoralisé,
Le bon est ignoré en tout lieu.

À qui est-ce que je parle aujourd'hui?
Quand un homme devrait susciter la colère par sa mauvaise conduite,
Il émeut tous les hommes à l'hilarité, bien que son iniquité soit méchante.

*À qui est-ce que je parle aujourd'hui?
Le vol qualifié est pratiquée,
Chaque homme s'empare des biens de son voisin.*

*À qui est-ce que je parle aujourd'hui?
La peste est fidèle,
(Mais) le frère qui vient avec elle devient un ennemi!*

*À qui est-ce que je parle aujourd'hui?
Il ne sont pas justes,
La terre est laissée à ceux qui commettent l'iniquité".*

La pierre angulaire de toute poésie Égyptienne était les Psaumes qui ont été transmis à travers les siècles et ont plus tard été attribués au Roi Salomon. Ceci est le plus beau livre dans votre Bible. Penchons-nous dessus:

Psaume Égyptien:

*"Brillante est la terre, quand tu te lèves à l'horizon;
Quand tu brilles comme Aton le jour.
Tu dissipes l'obscurité.
Quand tu envoies tes rayons,
Les Deux Terres (Égypte) sont en fête tous les jours.
Les hommes s'éveillent et se tiennent sur leurs pieds
Quand tu les as fait se lever.
Leurs silhouettes baignées, ils prennent leurs vêtements,
Leurs bras levés en adoration à ton apparition.
Ensuite, dans le monde entier, ils se livrent à leur travail".*

Version de la Bible, Psaume 104: 22-23:

*"Le soleil se lève: ils se retirent,
Et se couchent dans leurs tanières.
L'homme sort alors pour sa tâche,
Et pour son travail jusqu'au soir".*

CRÉATION UNIVERSELLE

Psaume Égyptien

*"Comme tes œuvres sont multiples!
Elles sont cachées à la vue des hommes
O Dieu unique, à côté de qui il n'y a pas d'autre.
Tu as créé la terre selon ton cœur".*

Version de la Bible, Psaume 104: 24:

*"O Seigneur, que tes œuvres sont nombreuses!
Dans la sagesse, Tu les as toutes faites.
La terre est pleine de tes richesses".*

Nous citons ceux-ci parce que la civilisation des débuts a été la première à croire et à parler du DIEU UNIQUE, aucune autre civilisation depuis n'a jusque-là présenté aucune. Les dix commandements n'ont pas été observés au cours des milliers d'années depuis cet Age de Caractère Égyptien -- mais quelques-uns d'entre vous continuent à lutter en service à ce DIEU UNIQUE ET NOUS RECONNAISSONS HUMBLEMENT VOTRE SERVICE.

En ces jours, si un jeune a offensé son père, ce n'était jamais en raison d'un crime, mais à cause de la pensée inique. S'il est allé trop loin et a épuisé la patience de son père, il ouvrirait la porte et commanderait à son fils de sortir vers le soleil -- qui symbolisait leur Dieu de Justice -- et y rester jusqu'à ce qu'il retrouve sa pensée juste. Personne ne l'aiderait en aucune façon car tout le monde respectait le jugement et les souhaits du père.

Maintenant, cela peut sembler étrange, mais ces gens très justes ont été tellement touchés par l'invention Babylonienne de l'argent qu'ils ont développé des systèmes complexes de pouvoir dans leur cupidité et le désir d'acquérir plus d'argent. Ils ont même hâté leur propre dégradation et destruction par la vente de l'absolution du péché pour un prix, *une pratique qui a été répétée des siècles plus tard par des peuples de votre propre époque.*

Votre Oscar Wilde décrit véritablement la dégradation de l'homme quand il a dit:

Je dois me dire à moi-même que je me suis anéanti, et que personne grand ou petit ne peut être anéanti que par sa propre main.

À cette époque, aussi, l'état de maître et esclave a commencé avec l'homme comme le maître et la femme, l'esclave, une pratique qui a été grandement facilitée par l'histoire d'Adam et Ève. À ce jour, l'homme règne et la femme sert dans de nombreux endroits. **Les hommes dirigent chaque institution de commandement à travers le monde et les femmes sont rendues dépendantes d'eux pour leur existence -- un esclavage très subtile.**

Nous pouvons honnêtement affirmer que le plus grand crime que l'homme ait commis contre la forte croissance de la civilisation est celui du refus de reconnaître la mentalité de la femme comme étant égale à la sienne, et la seule fois que vous pouvez mettre votre monde en équilibre est quand l'homme se rendra compte qu'il **doit y avoir un INTERCHANGEMENT ÉGAL** entre l'homme et la femme -- et toutes les autres choses créées, à la fois le minéral et le végétal, l'animé et l'inanimé. Vous pouvez voir le déséquilibre battre son plein maintenant dans une plus grande mesure pendant que la femme se surmène pour reprendre cet équilibre -- ce qui crée plus de déséquilibre.

MÊME LE SPECTRE DU SOLEIL DOIT INTERCHANGER ÉGALEMENT, CHAQUE COULEUR AVEC SON PARTENAIRE DE SEXE OPPOSÉ, POUR GARDER L'UNIVERS EN ÉQUILIBRE.

La science reconnaît ce principe. Elle en a fait une loi qui se lit: **Chaque action et réaction sont égales et opposées.** Mais la science n'est pas cohérente pour la pratiquer par rapport à l'égalité de la femme.

Un de nos principaux objectifs en donnant cette information est de vous donner la science de cet univers bidirectionnel qui est exprimé dans chaque département de la Création à travers le principe de **l'égalité homme-femme**. Ce déséquilibre provoque plus de friction et de haine d'un sexe pour l'autre que tous les déséquilibres. Le monde se détruira par sa propre main à moins qu'il n'inverse ses pratiques et donne une reconnaissance mentale égale d'un sexe à l'autre. L'équilibre du monde doit être accompli afin que vous puissiez avoir la paix mondiale.

L'HOMME ET LA FEMME SONT LE MONDE DONC CELA DOIT COMMENCER AVEC EUX!

Une pause s'il te plaît, chéla.

Je tiens à souligner un autre point à Dharma, si tu me le permets -- pour sa propre consommation. Quand tu t'assieds pour écrire heure après heure épuisante, je dois te rappeler un ami qui a exprimé tes mots presque identiques, il y a de nombreuses années: **William Lloyd Garrison, un abolitionniste du 19^{ième} siècle, dont le journal était le LIBERATOR, a donné sa propre expression de vos sentiments partagés concernant ce qui est venu sur vous et la perte de votre LOI constitutionnelle:**

"Sur ce sujet, je ne souhaite pas penser ou parler ou écrire avec modération. Je ne vais PAS tergiverser. Je ne vais pas excuser. Et JE SERAI ENTENDU".

Oui, Dharma -- TU SERAS ENTENDUE!

JE SUIS --- GERMAIN

CHAPITRE 13

ENREG. N° 1 HATONN

MERCREDI, LE 4 SEPTEMBRE, 1991; 10H24. L'AN 5, JOUR 019.

MERCREDI, LE 4 SEPTEMBRE. 1991

Tout d'abord, brièvement, Moi, Hatonn, j'ai besoin de parler avec vous. Beaucoup de choses se sont produites hier qui ont besoin d'expression et d'instructions, mais nous ne prendrons pas le précieux temps de Germain ici dans la discussion. Je demande une réunion assez tôt ce soir afin que nous puissions avoir une discussion immédiate sur la prochaine séance de groupe dans laquelle je demande une participation. Elles ne sont en aucun cas en liaison avec les publications, mais sont une série très personnelle d'opportunités de soutien continues dans lesquelles nous pouvons utiliser des "numéros" de groupe dans une tentative de structurer LA FAÇON d'entrer dans la capacité personnelle de passer à travers ces moments difficiles qui vous abattent avec toutes sortes de choses depuis les addictions à la simple détresse. Tous peuvent ne pas souhaiter y passer du temps -- certainement toute participation, comme toujours, est totalement facultative et nous pouvons en discuter avant la réunion avec les orateurs du Pilot Group ce soir. Je vais devoir vous prévenir maintenant, certains sont littéralement contrôlés par de très sombres énergies -- avec l'idée de détruire l'entité hébergeant une telle énergie et d'attaquer les "leaders" par ces voies. Dans certains cas, cela a maintenant atteint une proportion critique et doit être arrêté.

Personne ne fera, s'il vous plaît, par erreur une quelconque supposition que ce que nous faisons est de toute façon une "chose" "religieuse". Ce sera assimilé de manière plus appropriée aux alcooliques, boulimiques, drogues, etc., à la prise en charge Anonyme de "l'addiction" avec les douze étapes élargies et avec l'aide de plus D'OUTILS plus approfondis. La pleine intention est de mettre en place une ligne directrice de travail, avec les outils, et à ce moment-là ils peuvent être accessibles à tous -- partout. Si le genre humain ne peut pas trouver son équilibre dans ce monde infesté par le mal, ce que nous faisons par ailleurs est plutôt sans espoir car l'individu est lié par les chaînes du bombardement quotidien et de désespérance dépressive.

LE CONTRÔLE DES ARMES?

Je remercie "Orion" pour avoir envoyé quelques articles en soutien à ce que je vous ai dit: One -- (AP) "*des agents fédéraux ont arrêté Jeudi des centaines de personnes sur des accusations de détention d'armes à feu dans une rafle à l'échelle nationale de ce qu'un fonctionnaire a appelé "the*

cream of the crud" (la crème de la merde) derrière les crimes violents. Beaucoup pourrait faire face à des peines de prison d'au moins 15 ans pour avoir violé les lois fédérales sur les armes à feu [Ceci est JUSTE pour défaut d'avoir fait une déclaration appropriée], a déclaré Stephen E. Higgins, directeur du Bureau of Alcohol, Tobacco and Firearms. Le bureau a indiqué que 425 personnes avaient été arrêtées vers 16 heures et qu'il a été prévu un total de plus de 600".

Ceci est le véritable début de la FIN, mes chers -- il est maintenant, dans de nombreux États (et c'est ici que le spectacle commence), illégal d'avoir une arme de poing non enregistrée et de nombreuses classifications de fusils. En outre, les forces vont commencer avec les criminels connus afin qu'ils puissent vous montrer à vous-le-peuple qu'ils sont d'une "bonne intention" -- NON, C'EST POUR VOUS ASPIRER DEDANS ET VOUS REMETTREZ TOUTES LES MÉTHODES D'AUTO-DÉFENSE -- TRÈS, TRÈS BIENTÔT!

Maintenant, essayez celui-ci et voyez combien d'entre vous deviennent malades: **LA POLICE SAISIT ET "REvend" LA FIRME.** Rocky Mountain News, Dimanche, le 25 Août 1991: Edgewater (Colorado): **propriétaire du pawnshop d'Edgewater accusé de ne pas avoir rempli la paperasse, condamné à payer 50.000 \$.**

La police de Edgewater a fermé l'entreprise d'un homme accusé d'avoir violé une loi en n'ayant pas rempli la paperasse correctement, ensuite exigé qu'il leur paie 50.000 dollars pour récupérer son entreprise.

La saisie de Sheridan Trading Post et de Pawn Shop, 2495 Sheridan Blvd., a soulevé des questions sur les lois de "confiscation de biens" du Colorado et suscité des accusations que la police a harcelé une entreprise qui ne cadrait pas avec les plans du gouvernement de la ville d'Edgewater.

Le 17 Mai, une équipe "d'examineurs" armés dirigée par l'Enquêteur d'Edgewater Mike Marchese est entrée dans l'entreprise, que la police soupçonnait d'être une opération de recel.

La police était armée d'une "ordonnance de confiscation de biens" signée par le Juge de Jefferson County District, Tom Woodford. Elle a déclaré la boutique une "activité criminelle en cours" et une "nuisance publique de classe 1".

Les policiers ont condamné les fenêtres, saisi de l'argent, des chèquiers et des marchandises, cadenassé les portes et mis dehors le propriétaire Dean R. Porter, 59 ans.

Mais lorsque la police a examiné l'entreprise, ils n'ont trouvé aucune preuve de recel. En fait, Marchese a déclaré que son équipe n'a même pas été à la recherche de biens volés parce que Porter n'était pas accusé de recel.

*Au lieu de cela, il a été accusé d'avoir **incorrectement rempli les rapports que les prêteurs sur gages doivent faire à la police** sur les prêts et les achats.*

"C'était pour les violations criminelles de la procédure de déclaration", a déclaré l'agent Marchese.

Mais Tom Leadabran, le procureur de district adjoint du Comté de Jefferson qui a traité le cas de confiscation de biens, a insisté sur le fait que l'affaire contre Porter était grave.

"Ce ne fut pas un simple incident isolé", a-t-il dit, "Il avait commis une série de crimes. L'omission de déclaration, le vol par recel...Je ne sais pas combien". [Regardez attentivement -- ceci est pour cette NOUVELLE confiscation des armes à feu, les amis -- peu importe ce qu'ils font ou comment ils le font -- en outre, la DA a dit: "Je ne sais pas combien..." Alors, qu'est-il arrivé aux droits des citoyens? Qu'est-il arrivé à "innocent jusqu'à ce qu'il soit prouvé----"? VOUS êtes vraisemblablement le PROCHAIN!]

Ces lois, dit Leadabrand, sont pour empêcher les voleurs d'utiliser les prêteurs sur gages pour débarquer les marchandises volées.

Aucune accusation criminelle n'a été déposée, toutefois. Le procureur de district adjoint de Jefferson County, Joseph Gilmore a dit qu'il était "encore dans l'examen des dossiers".

Mais Porter dit que l'incident "m'a déjà coûté ce pour quoi j'ai passé la plupart de ma vie à travailler".

Les biens confisqués -- à la fois à son entreprise de prêteur sur gages et son *entreprise de vente d'armes à feu* distincte sous le même toit appelée Dean's Firearms -- valaient presque 500.000 dollars, la plus importante saisie dans l'histoire d'Edgewater.

Sous "Les lois sur la confiscation de biens" du Colorado, les autorités peuvent saisir les biens des entreprises criminelles suspectées sans prouver qu'il y a crimes ou même faire des accusations formelles. Les suspects doivent *aller au tribunal pour récupérer leurs biens en prouvant qu'ils ne sont pas des gains mal acquis. Les services répressifs doivent garder ce qu'ils saisissent.*

Après le raid, les autorités du Comté de Jefferson et d'Edgewater ont offert de régler l'affaire en redonnant à Porter son entreprise, en échange de 50.000 dollars.

Initialement, la police ne voulait pas d'argent comptant. Au lieu de cela, ils ont présenté à Porter une longue liste d'articles qu'ils voulaient de son affaire, y compris les armes à feu, les munitions, des outils et du matériel de photo et de bureau.

Il a refusé et considéré la contestation de la saisie en justice. Mais le 7 Juin, avec ses factures en augmentation et sur les conseils d'avocats, Porter fit un compromis.

J'ai accepté de leur payer 50.000 dollars pour les clés, promis de ne pas les poursuivre en justice, accepté de déménager d'Edgewater et ne pas ouvrir une

autre entreprise de prêt sur gages dans le comté de Jefferson pendant cinq ans", a-t-il dit.

Dans les documents de justice, les autorités décrivent l'accord comme une "économie jurisprudentielle".

"C'était de l'extorsion de fonds", a déclaré Porter.

La saisie est la première confiscation de la police d'une entreprise de prêt sur gages en vertu des dispositions de confiscation de biens de la loi sur la "nuisance publique" du Colorado, a déclaré Howard Mendelsohn, directeur exécutif de la Colorado Pawn Brokers Association.

Cette loi est normalement utilisée pour fermer les maisons de la drogue, des maisons de la prostitution ou des nuisances similaires et confisquer les fruits d'activités illégales.

La saisie peut également être la première fois que la police du Colorado a confisqué un bâtiment et une propriété parce que les employés ont manqué de remplir correctement la paperasse.

"Je n'ai jamais entendu parler d'une telle chose comme celle-ci", dit Mendelsohn, qui a aidé à écrire les lois de déclaration de l'état pour les prêteurs sur gages.

"Cela ressemble à un conte de fées. Comment justifient-ils de prendre l'entreprise d'un homme sur quelque chose comme ça"?

Cette histoire continue sur deux autres colonnes mais je pense que vous avez saisi l'essentiel. Est-ce accidentel que cela soit survenu le jour même où Bush avait ce "coup de balai des armes en entrant par effraction sans mandat"? Voyez-vous, un État n'a même pas besoin de lois restrictives sur l'enregistrement des armes à feu pour envahir et saisir. Rappelez-vous, dans le cas ci-dessus, les 50.000 dollars étaient EN PLUS DE PLUS DE 500.000 DOLLARS DE BIENS CONFISQUÉS.

Eh bien, où sont tous ces avocats et juges qui se battent pour la loi? Cet homme ne pouvait pas trouver un avocat qui prendrait son cas et il avait des fonds restants pour défendre sa cause. Si vous, Amérique, n'avez pas besoin d'un Centre de Droit Constitutionnel alors je ne peux pas imaginer qui en a besoin!

MANIGANCES JURIDIQUES

Mise à jour sur l'affaire de la propriété Dharma/Oberli, après avoir été déjà dans l'affaire pour un coût de centaines de milliers de dollars -- dont beaucoup proviennent de l'argent de votre propre contribuable (RTC) pour le petit slime sucker (suceur de bave) qui représente l'opposition. Hier matin, était une "autre" audience en vue

"d'insister pour qu'il (SH) accompagne un photographe" à travers la demeure de D & O -- "pour s'assurer qu'ils ne l'ont pas 'saccagée'. Il avait déjà fait les photos en partie à l'extérieur. Maintenant, des milliers de dollars plus tard -- il pousse pour une "visite de l'intérieur" et la session est allée comme suit. Les avocats de D & O sont venus spécialement pour cette audience sur la nuisance -- de San Francisco et Sacramento -- Horn de Beverly Hills/Santa Monica (à la charge de la RTC [la vôtre], bien sûr). "Nos" avocats ont rencontré D & O suffisamment à l'avance du rendez-vous à la cour (8H30) et se sont dirigés vers le palais de justice. Ils sont ensuite allés à la salle d'audience mentionnée mais montèrent pour découvrir qu'ils étaient dans l'erreur. Donc, avec un peu moins de cinq minutes "de retard", ils se précipitèrent dans le couloir juste à l'extérieur de la salle d'audience seulement pour trouver Mr Horn SE HÂTANT FOLLEMENT dans le couloir dans la direction opposée. L'hypothèse était qu'il avait oublié quelque chose et se hâtait pour le récupérer avant que l'affaire ne soit invoquée. Dharma a dit à "Claude" -- non, la bave a plaidé l'affaire et c'en est fini. "Non, il ne pouvait pas le faire", fut la réponse. Scott arrête Horn assez longtemps pour lui servir effectivement des documents dans un paquet -- il les accepte sans commentaire et se hâte. Une fois dans la salle d'audience tous prennent leurs sièges prêts à attendre le retour de Mr Horn. Dharma dit: "Il ne reviendra pas, il est à mi-chemin vers Los Angeles à présent!" -- donc plus d'attente. Puis Scott demande à l'huissier si l'affaire avait peut-être été traitée et il dit oui.

Rien ne se passait dans la salle d'audience -- rien n'était entendu, etc. Scott demande la permission au juge pour se renseigner sur l'affaire. Le juge dit que Horn était pressé et puisque personne n'était là pour O & D qu'il avait eu à se prononcer par défaut en faveur de Mr Horn -- avec sanctions. Il dit, "Si vous pouvez retourner Horn dans cette salle d'audience -- J'entendrai le cas". Bien sûr, pas de HORN. Retour à la salle d'audience où la rencontre dans le hall est relayée au juge qui dit que cela était indécent -- que Mr Horn, comme un "Officier de la Cour", était obligé de reconnaître la présence et de revenir à la salle d'audience. Donc, une autre recherche a été faite pour Horn -- manquant bien sûr, comme le 13^{ième} Amendement pendant qu'il, j'en suis sûr, récitait ses vœux de Kol Nidre pour mentir, tricher et voler.

Retour à la salle d'audience et cette fois pour demander à l'huissier de justice, si on lui avait demandé de sortir pour vérifier les avocats ou les clients. L'huissier dit "non" parce que "le juge a demandé à Horn s'il vous avait vu à l'extérieur! Mr Horn a dit non".

Maintenant, je vais vous dire la phrase clé que ceux-ci ne connaissent pas encore -- **Steven Horn a vu le groupe entrer dans le bâtiment et monter par l'escalator vers la mauvaise salle d'audience et s'est hâté comme un fou vers le bon endroit où il pourrait être le "premier" à être entendu!**

Je le répète, Amérique, vous êtes dans une situation désespérée -- il n'y a rien -- RIEN -- que l'adversaire ne fera pour vous arrêter vous-le-peuple. Que Dieu vous aide tous à voir et entendre. Eh bien, que faites-vous? Vous continuez sur votre lancée pendant aussi longtemps que vous pouvez respirer. Nous pouvons mettre le Centre de Droit (Law Center) en marche et trouver certains avocats d'honneur pour travailler pour vous -- mais ils ne peuvent pas le faire sans vivre aussi même s'ils sont prêts à le faire à des coûts imbattables. Vous devez aider, très chers -- et la reconnaissance est grande sur vous qui l'avez fait.

Le reste de la journée d'hier a été passé avec ceux qui sont sur le sujet de la Constitution et pour faire le prochain mouvement dans les aspects juridiques; cette fois sur l'inconstitutionnalité de la fiscalité -- mais c'est une corvée colossale au mieux. Tous les groupes DOIVENT exploiter le pouvoir de l'unité car comme vous pouvez le voir ici -- cela a commencé. Le "désarmer les Américains" est en cours -- il n'a rien à avoir avec le "crime" -- il est une tentative tous azimuts de désarmer l'Amérique et d'abolir votre Constitution!

Maintenant, les précieux, vous allez faire face aux faits et VÉRITÉS ou vous n'allez pas sauver la liberté. Je ne sais pas comment vous amener à voir et à entendre que c'est VOUS qui êtes en jeu. L'Anti-Christ/Dieu des éons de prophétie est sur vous et l'asservissement et la terreur sont à votre porte même -- votre propre porte. Ceci est un jeu pour le Contrôle Total de votre Monde!

RÉVÉLATION

Je vais vous citer quelque chose du livre de l'Apocalypse et à la lecture gardez à l'esprit l'ensemble de nos leçons, y compris le terme "Juif" comme n'étant une référence que depuis la fin des années 1700. Vous autres feriez mieux de commencer à confronter les faits que l'adversaire maléfique a volé l'héritage Judéen et s'est attribué le droit de naissance du véritable peuple Hébreu. Aujourd'hui, vous êtes confrontés au mal total des êtres diaboliques.

*Apocalypse 2: 9. Je sais combien vous souffrez pour le Seigneur, et je sais tout sur votre pauvreté (mais vous avez des richesses célestes!). Je sais les calomnies de ceux qui vous opposent, qui disent qu'ils sont des Juifs -- les enfants de Dieu -- **mais ils ne le sont pas, car ils soutiennent la cause de Satan.***

Apocalypse 3: 9. Notez ceci: je forcerai ceux qui soutiennent les causes de Satan tout en prétendant être les miens (mais ils ne le sont pas -- ils sont en train de mentir) à tomber à vos pieds et reconnaître que VOUS ÊTES CEUX QUE J'AIME.

Il n'existe aucune autre façon de vous souligner les exhortations à lire et à relire ce qui est appelé "APOCALYPSE" car chaque fois que vous le faites avec pétition pour ma clarification -- vous verrez la vérité.

La majeure partie du livre de l'Apocalypse n'a pas été falsifiée car aucun des érudits qui ont changé les livres de ce que vous appelez "la Bible" ne connaissait et ne comprenait pas assez bien les prophéties de Jean (John) pour les changer. Ce qu'ils ont compris, ils l'ont changé -- mais vous ne verrez pas ces passages jaillir de la chaire locale dans la vérité.

Par ailleurs, vous bien-aimés qui êtes profondément préoccupés par le révérend Robert Schuller pour avoir récemment été frappé -- VOUS DEVRIEZ L'ÊTRE car l'homme n'est plus celui que vous croyez qu'il est. Il est maintenant un "outil" de l'adversaire et le bienheureux ne le réalise pas. Il deviendra encore plus "patriote" et exhortera la capitulation du gouvernement sur toutes les exigences -- il a longtemps été considéré comme un outil du sombre gouvernement du Nouvel Ordre Mondial et cela deviendra très transparent à partir de maintenant.

Je vais prendre maintenant congé, de sorte que Germain puisse avoir l'occasion de travailler, car si nous pouvons terminer son JOURNAL cette semaine, nous pouvons revenir dans des aventures plus actuelles. Toutefois, cette série de PLEIADES CONNECTIONS, avec le OPERATOR/OWNER MANUAL (LE MANUEL DE L'OPÉRATEUR/PROPRIÉTAIRE) SONT LES LIVRES LES PLUS IMPORTANTS À ÊTRE PLACÉS SUR VOTRE PLANÈTE, DE TOUT TEMPS! NOUS NE SOMMES PAS PRETS D'AVOIR TOUT APPORTÉ, MAIS SI VOUS DIGÉREZ CEUX-CI, VOUS ENTREREZ DANS LE SAVOIR! Que les bénédictions soient sur vous pendant que vous faites ce voyage essentiel car nous pouvons éclairer le chemin et montrer la voie, nous pouvons même vous porter à mi-chemin si vous le demandez -- mais nous ne pouvons le faire pour vous. Salut.

Je n'ai encore qu'une déclaration pénible à faire pour vous les proches. Laissez la situation avec ASSK suivre son cours. De la lettre reçue, vous pouvez voir que l'autrefois chaleureuse et aimante Maison de Dieu est tombée à l'adversaire.

Un autre point qui vous fait mal aussi concernant une personne qui autrefois parlait pour moi et pour la Fraternité de Lumière, maintenant ne parle que pour les élémentaux (ce qui est ridicule car les "guides" ne sont pas de "moindre" stature et ceux des "commandements marginaux". Si mon nom apparaît en tant qu'orateur dans les écrits de ces différentes personnes, CE N'EST PAS MOI, ATON/HATONN. Elles ont été placées dans votre chemin pour arrêter votre voyage dans la Vérité et la Lumière avec Dieu. Tous ont l'opportunité de venir dans la vérité, mais ils choisissent de dériver de plus en plus loin de l'enclos -- qu'il en soit ainsi car chacun a le libre-arbitre du choix des voies.

J'ai encore de pires nouvelles pour vous qui êtes venus écouter les "canaux" qui vous parlent des merveilleux "atterrissages" et "évacuations" des frères de l'espace. Les projections sont si entachées maintenant jusqu'à être aussi stupides comme le "ravisement" dans les "nuages duveteux" radioactifs. Je vous supplie d'étudier et de TOUT lire avec la raison et AVEC DIEU, car le temps des MENSONGES est sur vous - vous êtes dans le chaos et le contrôle du mal et il vous consumera si vous ne vous en déchargez pas.

Dharma, tu continueras, enfant, d'être douloureusement testée et poussée, menacée et tirée. Tu resteras dans ma main et écouteras ma voix car certaines des agressions les plus décevantes sont encore à venir. Bénis ceux qui te donnent le test car il est de leur devoir de le faire et il ne t'appartient pas de savoir pourquoi. Ainsi soit-il.

Hatonn pour se retirer, s'il te plaît.

CHAPITRE 14

ENREG. N° 2 GERMAIN

MERCREDI, LE 4 SEPTEMBRE, 1991; 14H12. L'AN 5, JOUR 019.

MERCREDI, LE 4 SEPTEMBRE 1991

Dans la sagesse de nos aînés je viens; Je suis Germain. Cohan du Septième Rayon, Maître Enseignant de l'alchimie et de la transmutation -- à votre service afin qu'ensemble nous puissions trouver le but le plus élevé de l'homme et votre propre voyage de sorte que nous puissions être à nouveau ensemble.

Pour commencer, je vais commenter le plus grand tas de mensonges incroyables dont j'ai été témoin dans une stupidité flagrante. Les enfants sur le terrain de balle à Winnetka (Je crois que cela se trouve dans l'Illinois, États-Unis) ont été frappés par "la foudre", un ayant été tué et un autre blessé. Il a été dit par des témoins que le ciel au-dessus du terrain était tout à fait clair et il y avait "l'explosion la plus forte que j'ai jamais entendue, puis une boule rouge frappa le garçon "mort" dans la poitrine". L'explication informelle était qu'il peut y avoir des décharges d'électricité à partir d'un ciel sec, etc. Oui, il peut y en avoir -- mais pas comme ça! Ce qui est décrit ici est un faisceau de particules délibérément visé et déchargé à partir d'une plate-forme sous bouclier d'invisibilité d'une certaine distance dans votre atmosphère. Il y aura de plus en plus de ces incidents semblables signalés partout dans le monde mais surtout aux États-Unis vu que vous êtes en train d'être montés pour avoir peur et vous unifier contre les "Petits Gris Aliens". Un événement presque identique a eu lieu le ou à peu près le même jour dans le Minnesota à un tournoi de golf. Très chers, soyez attentifs car vous êtes sous attaque. Vous êtes en train d'être programmés pour une de très "grosse".

J'aurais souhaité avoir le temps de simplement tracer les activités et les connecter pour vous -- celles-ci depuis ce qu'il semble être des activités naturelles jusqu'aux manipulations. Par exemple, combien d'entre vous ont entendu parler des principales observations d'OVNI à Bucarest, en Roumanie en Juin? Celles-ci étaient des observations majeures prouvées et pourtant il n'a même pas été fait cas dans vos médias. Le gros souci devrait être autour des tremblements de terre, toutefois. Il y a beaucoup de tremblements de terre, par exemple, au Japon -- il y en a plusieurs dans une semaine de ceux que vous qualifieriez de majeurs. Il y avait de grandes secousses chaque semaine à cet endroit les trois derniers mois. Vous pourriez dire: "Eh bien, ils y sont habitués et ils sont toujours là!" Ainsi soit-il, mais écoutez ce petit ajout d'information qui pourrait surprendre quelques irréductibles non-effrayés.

"Une faille géologique active de 3,21 kms (deux miles) est *située directement sous TROIS RÉACTEURS NUCLÉAIRES AU NORD DU JAPON*. Les documents montrent que trois générateurs nucléaires, y compris le nouveau convertisseur-réacteur de Fugen, sont situés directement sur la ligne de faille dans la préfecture de Fukui, tandis que le tout premier réacteur surgénérateur du Japon, Monju, est situé à seulement 3,21 kms de distance".

Alors, à la suite vous pourriez dire, "...mais cela n'a pas d'importance car toute la radioactivité se dissipera avant qu'elle m'atteigne en Australie, aux États-Unis, Canada, etc.". Vraiment? Pourquoi pensez-vous que le Mont Unzen continue à entrer en éruption? Pour mettre beaucoup de matières particulaires dans l'air à tomber quand cela deviendra radioactif -- et ces cendres ont déjà encerclé le globe!

Retour à notre sujet, Dharma -- TRANSMUTATION DE L'HOMME.

LA DESTINÉE DU MONDE REPOSE DANS L'AMOUR DE LA MÈRE

La destinée du monde aujourd'hui se repose dans les mains des femmes du monde. À aucun moment dans l'histoire humaine le baume de guérison de l'amour maternel n'a été si urgemment nécessaire ni si tristement absent.

La femme est créée afin de contenir au plus profond de son âme l'envie de donner et de protéger. Son rôle sur Terre est de nourrir et de donner d'elle-même comme la Terre Mère donne tant généreusement de son corps à vos corps.

Le mode de vie de l'homme tout à travers les âges a submergé la vraie place de la femme à côté de son compagnon et fait de son rôle celui d'un "appendice" plutôt que d'une moitié égale d'un tout parfait.

La corruption est devenue le mode de vie du genre humain. Votre monde aujourd'hui est en effet "malade" -- il y a des troubles dans chaque pays -- dans chaque foyer. Tous les hommes, partout, ont besoin du pouvoir de guérison de l'amour maternel. Cupidité, doute et peur remplissent les cœurs des hommes. POURQUOI? La cause de tous ces traits négatifs provient d'un sentiment profondément enraciné d'insécurité. Seul L'AMOUR peut guérir les maux de la planète -- et l'amour de la Mère peut et va apporter L'ÉQUILIBRE à votre monde si les femmes sauraient exprimer leurs désirs innés d'amour et de protections et mettre fin à la façade des exigences masculines.

Il y a un bel écrit dans un livre intitulé: THE BROKEN WINGS, de Kahlil Gibran qui a écrit dans son arabe maternel. Il a écrit si joliment sur la "mère" dans de nombreux passages, mais je tiens à partager un très beau passage.

"...Le plus beau mot sur les lèvres du genre humain est le mot "Mère" et le plus bel appel est l'appel de 'ma Mère'. Il est un mot plein d'espoir et d'amour, un mot tendre et gentil venant des profondeurs du cœur. La mère est tout -- elle est notre consolation dans le chagrin, notre espérance dans la misère, et notre force dans la faiblesse. Elle est la source de l'amour, de la miséricorde, de la sympathie et du pardon. Celui qui perd sa mère perd une âme pure qui le bénit et le garde en permanence.

"Tout dans la nature témoigne de la mère. Le soleil est la mère de la Terre et lui donne sa nourriture de chaleur; Il ne quitte jamais l'univers la nuit avant qu'il n'ait mis la Terre en sommeil au chant de la mer et à l'hymne des arbres et des fleurs. Il les produit, les soigne et les sèvre. Les arbres et les fleurs deviennent un genre de mères pour leurs excellents fruits et graines. Et la mère, le prototype de toute existence, est l'esprit éternel, plein de beauté et d'amour....Le mot 'mère' est caché dans nos cœurs et vient sur nos lèvres dans les heures de tristesse et de bonheur comme le parfum vient du cœur de la rose et se mêle à l'air clair et nuageux".

ENCORE UNE FOIS -- ACCROCHEZ-VOUS À LA RÉINCARNATION

Oui, je suis sur le point de terminer ce livre parce que je vous ai donné le matériel dont vous avez besoin pour TOUT CONNAITRE. VOUS devez à présent faire votre part. Toutefois, nous allons prendre quelques demandes et voir si nous pouvons apporter une sorte de paix dans l'équation.

La grande question est toujours: "Si j'ai vécu avant, pourquoi je ne me souviens pas de qui je suis ou de qui j'étais dans une autre vie"?

Je dois toujours commencer en vous rappelant que votre corps N'EST PAS vous. Vous êtes une Idée de l'Esprit -- une Identité Cosmique. Vous avez toujours vécu. Votre corps n'est que le mouvement des actions exprimées soit par vos sens ou votre Esprit, ou les deux. Votre cerveau enregistre les souvenirs sur vos sens afin que le mouvement que vous avez besoin d'exprimer dans la construction de votre corps puisse être contrôlé. Quand votre corps est usé, les souvenirs de votre cerveau s'usent avec lui, mais ils enregistrent ces souvenirs dans les gaz inertes qui constituent la semence. La semence répète l'essentiel, mais ne répète pas les non essentiels suffisamment bien pour vous rappeler si vous avez mangé le poulet un certain jour trente ans passés, sauf si cela était relié à un événement d'une importance suffisante pour le supprimer comme tel -- par exemple, presque mort à cause d'un os de poulet dans la gorge.

Les choses d'importance ne sont JAMAIS oubliées, toutefois, Quand vous voyez un bébé essayer de se tenir aux mains de son père pendant que le père le soulève, ceci est une mémoire atavique de la période où les humains devaient vivre plus ou moins à l'air libre. Les souvenirs et les instincts sont de façon indélébile gravés sur la mémoire dans la semence et sont reproduits réincarnation après réincarnation durant des millions

d'années. Il est important que l'on se souvienne des choses dont sa vie et sa croissance dépendent, mais il n'est d'aucune importance que ce soit qu'on se rappelle qu'on a été autrefois John Jones de Boston ou que le vent soufflait du Nord-Ouest le jour de son mariage de trois mille ans auparavant. La Nature a sa façon d'enregistrer ces souvenirs dans la semence pour des expériences futures. L'une d'elles consiste à les enregistrer dans les cellules du corps elles-mêmes comme si chacune avait un petit cerveau propre. Ceci est ce qui est connu sous le nom de mémoire cellulaire. Cela signifie que chaque petite particule d'un corps connaît son but dans un corps. Votre corps ne pourrait pas vivre et se développer sans cette disposition de la Nature. Ceci vous devrez le comprendre. Si, par exemple, vous voulez marcher, vous devez commander à votre corps d'agir pour vous. Chaque petite partie de votre corps est continuellement en train d'agir et de faire son travail. Vous ne lui dites pas de le faire. Si vous vous coupez le doigt, vous ne commandez pas aux cellules de votre corps de le guérir. Elles le font d'elles-mêmes. Elles sont centrées par l'Esprit comme vous l'êtes. La mémoire cellulaire de leur but est enregistrée en elles et elles obéissent aux ordres tout comme votre corps entier vous obéit.

Il y a une centaine de fonctions de votre corps que vous ne connaissez pas. Il y a des fonctions mécaniques auxquelles vous n'accordez aucune pensée. Elles travaillent automatiquement sans recevoir d'ordres de vous. Elles reçoivent des ordres d'elles-mêmes, cependant, et ces ordres de contrôle des cellules sont des souvenirs de milliers de réincarnations qui ont transmis une génération de mémoires à une autre, de sorte que la glande insignifiante d'il y a des millions d'années, qui a commencé à se former dans le but de créer l'adrénaline dans votre corps, est maintenant un complexe chimique fonctionnant sans aucun ordre direct venant de vous. En fait, vous ne lui avez jamais donné d'ordres depuis ses débuts. Vous l'avez DÉSIÉ comme un besoin corporel et votre désir l'a créé. Ensuite, votre corps se souvenait et le répétait des millions de fois. Ces éléments essentiels de la vie sont ce dont vous vous souvenez d'incarnation en incarnation, pas que VOUS avez vécu dans l'Ohio sous un nom ou un autre à une autre époque. Ces mémoires peuvent être ramenées dans la conscience mais POUR QUELLE RAISON? Vous devez apprendre de l'expérience de CETTE rencontre avec l'expérience physique elle-même.

Maintenant, considérons la mémoire cellulaire d'une araignée ayant appris progressivement comment construire une toile afin d'attraper de la nourriture. Chaque nouvelle génération d'araignées n'est pas enseignée comment faire une toile. Il est une nécessité de leur existence donc cela est imbriqué dans les mémoires cellulaires de millions d'incarnations. Chaque nouvelle réincarnation ajoute à son aptitude et cette nouvelle efficacité est ajoutée à la semence et transmise dans le prochain corps comme mémoire cellulaire. Chaque fois qu'un ajustement se produit dans l'environnement, les besoins de l'être sont implantés dans la semence et ceci est souvent le résultat final appelé "sélection naturelle".

Ceci, en fait, devrait prouver la réincarnation, car il est inconcevable qu'une ESPÈCE adulte de toute forme de vie pourrait être créée spontanément en une courte génération. La preuve des millions et des millions de répétitions est très clairement présente dans chaque chose vivante, qui se développe.

Mais, bien sûr, le point suivant est qu'une personne vit quelque 70 à 80 ans et est mise en terre après ce qu'on appelle la mort et cela est source de confusion.

Le seul obstacle que vous devez surmonter est l'élément "temps". Vous n'avez pas encore appris que les cycles sont semblables, mais de durées différentes. Par cela, je veux dire que le cycle de vie de soixante-dix ans pour l'expression de la vie et de la mort physiques d'un homme n'est pas différent d'un cycle de son de quatre millièmes de seconde. Chaque cycle de son, qui vit seulement quatre millièmes de seconde, vit et meurt comme vous le faites dans votre propre cycle. Vous entendez les "réincarnations" des corps sonores venir et s'en aller si rapidement que des millions de ces réincarnations semblent comme un son continu. Il y a des périodes de repos entre les réalisations qui équilibrent les périodes d'action. L'intervalle est toujours en équilibre avec l'action.

Toutes les énergies "pensantes" ayant pris naissance dans la forme physique sont enveloppées par "l'oubli". Ce qui vient ensuite à se produire est qu'après de nombreuses générations, la vraie source même est oubliée. Il n'est pas non seulement temps de "vous rappeler" qui VOUS êtes -- mais aussi CE QUE VOUS ÊTES et ce qu'est votre civilisation et la relation avec Dieu.

Je tiens à vous rappeler que vous trouverez lorsque vous réétudiez le document qu'il est absolument SIMPLE et peut être pleinement compréhensible pour vous.

Ne dites pas, pas même pour un instant, que c'est "trop compliqué pour moi", ou que vous ne pouvez pas le comprendre. Vous devez le penser encore et encore, puis méditez-le jusqu'à ce que ce que vous lisez maintenant avec vos sens, vous le CONNAITREZ progressivement. CELA DEVIENDRA UNE PARTIE DE VOUS.

Plus vous vous tournez vers la pensée cosmique au lieu de ressentir physiquement, plus vous vous trouverez en train d'utiliser l'Esprit de Dieu comme votre propre Esprit -- et les mains de Dieu comme VOS mains. Voilà exactement la façon dont cela DOIT être.

Je dois aller sur quelques points pour souligner une seconde fois les points importants à retenir en Esprit.

Si vous pouvez additionner jusqu'à neuf, ou réaliser que vous respirez vers l'intérieur et vers l'extérieur depuis un centre équilibré en vous, vous pouvez comprendre le fonctionnement des phénomènes les plus complexes dans toute la Nature. Nous

devons accentuer le fait que Dieu ne permet jamais plus de la moitié du neuf pour toute action de l'homme ou de la Nature. Cette moitié du neuf appartient à la Création. Cette moitié est la limite du "libre arbitre" de l'homme ou pour que les corps de la Nature ou de l'homme arrivent à maturité à leurs maximums.

L'AUTRE MOITIÉ DU NEUF APPARTIENT À DIEU. CE QU'IL DONNE DOIT COMMENCER À ÊTRE REDONNÉ DANS LES RÉACTIONS AUX ACTIONS.

Dieu crée tous les éléments de la matière à son image propre -- PARFAITE -- à partir de laquelle toute la nature et l'homme créent leurs corps et leurs vies et désirs À LEUR PROPRE IMAGE. À maturité, qui est de quatre et demi du NEUF de la Création, la Nature et l'homme doivent commencer à redonner leurs corps, leurs désirs et leurs vies à Dieu pour une autre leçon dans la vie. Ce processus se poursuit avec toute la Nature et l'homme aussi longtemps que sa planète supportera la vie ou jusqu'à ce que l'homme soit pleinement devenu UN avec Dieu. Nous appelons ce processus "l'évolution", mais Dieu le veut comme son école de plusieurs classes à partir desquelles tous gradueront quand ils ont appris à manifester L'IDÉE d'eux-mêmes TELLE QUE CETTE IDÉE EXISTE DANS L'ESPRIT DE DIEU.

Il y a une chose fondamentale que tous ceux qui désirent atteindre la suprématie doivent placer en premier dans leur comportement envers eux-mêmes et leurs semblables. C'est que chaque action et réaction sont inexorablement suivies par leur effet, ou produit, et ce troisième attribut du mouvement est ce qui étend la Création à l'infini.

Votre civilisation n'a pas encore atteint le stade où elle donne une importance égale aux QUALITÉS spirituelles, qui ne peuvent être calculées ou mesurées, et aux QUANTITÉS physiques, qui peuvent être calculées et mesurées. Toutes deux viennent du corps de Dieu, l'univers. Le matérialiste excède sa prise de QUANTITÉS et les maîtres parmi les hommes donnent toute leur attention à la nécessité des QUALITÉS comme partie intégrante de leur nature et identité.

L'homme crée sa propre personnalité et identité dans la mesure où il équilibre les QUANTITÉS du corps de Dieu et leurs rythmes que sont ses QUALITÉS dans la création de son propre corps, sa propre personnalité et sa propre identité.

L'action et la réaction du pendule créent le produit appelé TEMPS. Elles s'équilibrent et ainsi étendent la Création à l'infini. L'homme marchande. L'un prend plus et donne moins; ainsi le monde de l'homme est menacé d'extinction par l'homme. Le TROIS basique auquel on ne peut ajouter ou soustraire est désigné comme LA DIVINE TRINITÉ.

La Divine Trinité se compose de Dieu, le Père-Mère indivisé de la Création, et les deux paires divisées père-mère qui constituent la Création.

DIEU LE

0-----0-----0

PÈRE -- MÈRE

Il n'y a rien d'autre dans l'univers car ceci est le principe de l'onde-lumière que l'homme appelle COURANT ÉLECTRIQUE. La Création est constituée seulement d'ondes-lumières. Dieu crée seulement des corps sexués de père et mère en divisant Sa pensée. Les corps père et mère unissent leurs conditions de sexe pour créer d'autres corps père et mère. Il n'y a rien d'autre dans tout l'univers.

JE SUIS --- GERMAIN